



KATALÓG PROFESIONÁLNEHO NÁRADIA

OBSAH

- 1, KNIPEX
- 2, PROXXON
- 3, WIHA
- 4, SONNENFLEX
- 5, HELLER
- 6, HAWERA
- 7, GEBOL
- 8, FISHER
- 9, PFERD
- 10, ADLER
- 11, OSBORN
- 12, RENSTEIG
- 13, RUBI
- 14, SOLA
- 15, HEDI
- 16, IRWIN
- 17, STANLEY
- 18, BESSEY
- 19, LEVELYS
- 20, GESIPA
- 21, TRIUSO
- 22, GEDORE
- 23, GEDORE RED
- 24, MAKITA
- 25, BOSCH
- 26, DEWALT
- 27, REMS
- 28, EIBENSTOCK
- 29, NTC
- 30, CEDIMA
- 31, MASTER
- 32, HERVISA PERLES



SKLADOVÉ POLOŽKY

Položky dostupné skladom do 24 hodín sú vyznačené ikonou umiestnenou vedľa objednávkového čísla.

Ostatné položky sú dostupné do 14 dní od objednania.



KATALÓG PROFESIONÁLNEHO NÁRADIA



KATALÓG PROFESIONÁLNEHO NÁRADIA STAVBA



WWW.FACEBOOK.COM/KATALOGPROFESIONALNEHONARADIA



KNIPEX

Kliešte - štandardné, VDE /do1000V/, odizolovacie, na jemnú mechaniku, samosvorné, armovacie, antistatické /ESD/, odizolovacie nástroje, kliešte na poistné krúžky, hasáky, kliešťové kľúče, inštalatérske kliešte, pinzety, lisovacie kliešte na káblové koncovky, sady klieští



PROXXON

Sady nástrčných kľúčov, račne, predlžovacie nadstavce, nástrčné kľúče, nástrčné skrutkovacie nadstavce, momentové kľúče, račňové kľúče, vidlicové kľúče, očkové kľúče, očko-vidlicové kľúče, elektrické náradie Micromot



WIHA

Skrutkovače - na jemnú mechaniku, teleskopické, VDE /do 1000V/, antistatické /ESD/, momentové skrutkovače, imbusové kľúče, skrutkovače "T", skrutkovacie nadstavce /bity/, držiaky nadstavcov, kliešte, kliešte VDE /do 1000 V/, kladivá, skladacie metre, posuvné meradlá



SONNENFLEX

Rezné kotúče, brúsne kotúče, lamelové kotúče, fibrové kotúče a podložné taniere, hrncové brúsne kotúče, diamantové kotúče



HELLER

Vrtáky do obkladov, betónu, skla, so stopkou SDS+ a SDS max, adaptéry, vrtacie korunky, príklepové vrtacie korunky, prielomové vrtáky, sekáče, diamantové kotúče, vrtáky do kovu, stupňovité vrtáky, vrtáky do dreva, plátky do priamočiarych a mečových pí, pílové kotúče



HAWERA

Vrtáky - do obkladov, betónu, skla, so stopkou SDS+ a SDSmax, adaptéry, vrtacie korunky, príklepové vrtacie korunky, prielomové vrtáky, sekáče, diamantové kotúče, vrtáky do kovu, stupňovité vrtáky, vrtáky do dreva, plátky do priamočiarych a mečových pí, pílové kotúče



GEBOL

Ochranné pracovné pomôcky; rukavice, pracovné okuliare, prilby



FISCHER

Chemické malty, výtlačné pištole, oceľové kotvy, rámové a natľkacie hmoždinky, skrutky s okom, univerzálne plastové hmoždinky, hmoždinky pre pórobetón, mosadzné hmoždinky, hmoždinky na schodnice, sádkokartón, objímky na potrubia, hadicové spony, tmely



PFERD

Pilníky - dielenské, karosárske, na nerez, rašple na drevo, stopkové frézy HSS, stopkové brúsne telieska, lamelové telieska, leštiace telieska a pasty, brúsne pásy, brúsne kotúče, lamelové kotúče, rezné kotúče, diamantové rezné kotúče, kotúče do stacionárnych strojov



ADLER

Dielenské pilníky, karosárske pilníky, rašple na drevo, pilníky na reťaze, ihlové pilníky



OSBORN

Kefy do uhlových brúsok, stopkové kefy, kotúčové kefy, ručné kefy jednoradové aj viacradové



RENNSTEIG

Kliešte a nástroje na strihanie káblov, odizolovacie a lisovacie nástroje, úderové náradie, sekáče, páčidlá, dierovacie náradie, dláta a celý rad ďalších nástrojov



RUBI

Náradie pre obkladačov, profesionálne rezačky na rezanie gresu a keramických obkladov, stavebná diamantová píla na rezanie na mokro, diamantové korunky na vrtanie otvorov na sucho, diamantové korunky na vrtanie otvorov na mokro, vaničky s valčekmi pre obkladačov, rezačky, elektrické píly, miešadlá, nivelačné systémy, vrtacie hlavice a vrtáky, diamantové kotúče, ochranné pomôcky



SOLA

Vodováhy, sťahovacie laty, lasery, laserové diaľkomery, skladacie metre, zvinovacie metre, pásma, uholníky, značkovacie produkty



HEDI

Káblkové boxy, káble a káblové navijáky, predlžovacie káble, elektrické rozvojky, pracovné a dielenské osvetlenie



IRWIN

Kliešte a hasáky, píly, upínacie náradie, skrutkovače, bity, hlavice, pracovné nože a čepele, metre a značkovače, pásma, úložné boxy, tašky na náradie, ochranné pomôcky, inštalátorske náradie, vrtáky do kovu, vrtáky do dreva, vrtáky do stavebných materiálov, sady, pílové kotúče, dierovky, pílové listy



STANLEY

Kompresory, pneumatické náradie a príslušenstvo, generátory, vysávače, metre, lasery a elektronické meracie zariadenia, nože s odlamovacou čepelou, stavebné náradie, sponkovačky, tesárske náradie, náradie pre mechanikov, úložné systémy, svietidlá



BESSEY

Zvierky, jednoručné zvierky, nožnice na plech, nože



LEVELYS

Pomôcky pre pokládku obkladov a dlažieb, spony, klíny, kliešte, sady



GESIPA

Nitovacie kliešte - ručné, akumulátorové a pneumatické



TRIUSSO

Rezačky polystyrénu, rezačky na laminát, rezačky na obklady a dlažbu, sady pre obkladačov, kliešte na ukladanie obrubníkov, kruhové vyrezávačky do sadrokartónu, drevených dosiek, pórobetónu, plastov, plexiskla; klampiarske kliešte, pištole na montážnu penu, nože na izolácie, kladivá, prísavky na prenášanie skla, mramoru, plechov, posuvné meradlá, popisovače, reflexné vesty, ručné murárske náradie



GEDORE

Klíče očko-vidlicové, nastaviteľné, vidlicové, vidlicové a očkové úderné klúče, nástrčné klúče, nástrčné skrutkovacie nadstavce, račne, sady nástrčných klúčov, momentové klúče (akreditované meradlá), kladivá



GEDORE RED

Klíče očko-vidlicové, nastaviteľné, vidlicové, očkové, nástrčné klúče, nástrčné skrutkovacie nadstavce, račne, sady náradia, sady klúčov, momentové klúče, kladivá, dielenské vybavenie, kliešte, bity, zveráky



MAKITA

Vrtacie a sekacie kladivá, vrtáčky, skrutkovače, nožnice na plech, brúsky, píly, hoblíky, frézy, záhradné náradie, vysávače, dúchadlá, horúcovzdušné pištoly, nivelačné lasery, vysokotlakové čističe, akumulátorové náradie



BOSCH

Meracie prístroje, akumulátorové náradie, príklepové vrtáčky, vrtacie kladivá drážkovacie frézy, uhlové brúsky, priame brúsky, excentrické, vibračné a pásové brúsky, okružné a pokosové píly, horúcovzdušné pištoly pre profesionálov aj pre domácich majstrov



DEWALT

Elektrické náradie a príslušenstvo, akumulátorové náradie, meracie prístroje, vrtáčky - príklepové, bezpríklepové, uhlové brúsky, okružné a pokosové píly, stolové píly, vrtacie a kombinované kladivá, úložné systémy



REMS

Závitorezná technika, príslušenstvo, oleje, mečové píly a plátky, rezače trubiek, odhrotovače, tlakové pumpy, ohýbačky trubiek, ručné a elektrické lisovacie kliešte a čeľuste, pájkovacie kliešte a horáky, príslušenstvo, zmrazovače trubiek, čističky potrubí, diamantové vrtanie



EIBENSTOCK
Elektrowerkzeuge

EIBENSTOCK

Stroje stavebnej mechanizácie; miešadlá, brúsky na sadrokartón, sanačné frézy, píly na stavebné materiály, stroje na hladenie omietok



NTC

Stavebná technika: vibračné dosky, reverzné vibračné dosky, vibračné nohy, rezačky špár, elektrocentrály



CEDIMA

Stroje a diamantové príslušenstvo, stolové píly, pásové píly, rezačky špár, jadrové vrtáčky, hydraulické agregáty



MASTER



Výhrevné telesá: elektrické, plynové, naftové; kondenzačné odvlhčovače vzduchu





Kliešte kombinované do 1000V



chróm-vanádiová oceľ, pre najväčšie namáhanie, so zónami pre uchopenie plochého a kruhového materiálu, ostré pre mäkký, tvrdý a piano drôt, dlhé ostrie na hrubé káble, dodatočne indukzívne tvrdené hrany na 64 HRC **dvojzložková rukoväť, chrómovaná hlava**

Obj. číslo EAN	Dĺžka (mm)	Použitie	Rozsah	MOC (bez DPH)	MOC (s DPH)
 0106160 4003773040729	160	tvrdý drôt	2,0 mm	34,05€	40,86€
		piano drôt	1,5 mm		
 0106190 4003773040415	190	tvrdý drôt	2,5 mm	37,80€	45,36€
		piano drôt	2,0 mm		



Kliešte kombinované silové



nástrojová oceľ, kalená v oleji a popúšťaná, pre najväčšie namáhanie, 35% úspora sily vďaka lepšiemu pomeru ramien pák, s ostrím pre mäkký, tvrdý aj piano drôt, dlhé ostrie na hrubé káble, dodatočne indukzívne tvrdené hrany na 64 HRC **plastom potiahnutá rukoväť**

Obj. číslo EAN	Dĺžka (mm)	Použitie	Rozsah	MOC (bez DPH)	MOC (s DPH)
 0201180 4003773033134	180	tvrdý drôt	3,0 mm	18,95€	22,74€
		piano drôt	2,5 mm		
 0201200 4003773039679	200	tvrdý drôt	2,5 mm	20,00€	24,00€
		piano drôt	2,0 mm		
 0201225 4003773013198	225	tvrdý drôt	2,8 mm	22,95€	27,54€
		piano drôt	2,2 mm		



Kliešte kombinované silové

nástrojová oceľ, kalená v oleji a popúšťaná, pre najväčšie namáhanie, 35% úspora sily vďaka lepšiemu pomeru ramien pák, s ostrím pre mäkký, tvrdý aj piano drôt, dlhé ostrie na hrubé káble, dodatočne indukzívne tvrdené hrany na 64HRC **dvojzložková rukoväť, leštená hlava**

Obj. číslo EAN	Dĺžka (mm)	Použitie	Rozsah	MOC (bez DPH)	MOC (s DPH)
 0202180 4003773034896	180	tvrdý drôt	2,5 mm	21,45€	25,74€
		piano drôt	2,0 mm		
 0202200 4003773034902	200	tvrdý drôt	2,8 mm	23,30€	27,96€
		piano drôt	2,2 mm		
 0202225 4003773043379	225	tvrdý drôt	3,0 mm	27,65€	33,18€
		piano drôt	2,5 mm		



Kliešte kombinované silové



nástrojová oceľ, kalená v oleji a popúšťaná, pre najväčšie namáhanie, 35% úspora sily vďaka lepšiemu pomeru ramien pák, s ostrím pre mäkký, tvrdý aj piano drôt, dlhé ostrie na hrubé káble, dodatočne indukzívne tvrdené hrany na 64 HRC **dvojzložková rukoväť, chrómovaná hlava**

Obj. číslo EAN	Dĺžka (mm)	MOC (bez DPH)	MOC (s DPH)
 0205180 4003773043072	180	27,30€	32,76€



Kliešte kombinované silové do 1000V

nástrojová oceľ, kalená v oleji a popúšťaná, pre najväčšie namáhanie, 35% úspora sily vďaka lepšiemu pomeru ramien pák, s ostrím pre mäkký, tvrdý aj piano drôt, dlhé ostrie na hrubé káble, dodatočne indukzívne tvrdené hrany na 64 HRC **dvojzložková rukoväť, chrómovaná hlava**

Obj. číslo EAN	Dĺžka (mm)	Použitie	Rozsah	MOC (bez DPH)	MOC (s DPH)
 0206180 4003773010012	180	tvrdý drôt	2,5 mm	30,50€	36,60€
		piano drôt	2,0 mm		
 0206200 4003773010029	200	tvrdý drôt	2,8 mm	32,10€	38,52€
		piano drôt	2,2 mm		
 0206225 4003773010036	225	tvrdý drôt	3,0 mm	36,40€	43,68€
		piano drôt	2,5 mm		

Kliešte kombinované

nástrojová ocel, so zónami pre uchopenie plochého a kruhového materiálu, ostrie pre mäkký a tvrdý drôt, dlhé ostrie na hrubé káble, dodatočne induktívne tvrdené hrany na 60 HRC **plastom potiahnutá rukoväť, leštená hlava**



Obj. číslo EAN	Dĺžka (mm)	Použitie	Rozsah	Cu+Al kábel	MOC (bez DPH)	MOC (s DPH)
0301140 4003773015192	140	tvrdý drôt	1,8 mm	9,0 mm	14,00€	16,80€
		Cu + Al kábel	9,0 mm			
0301160 4003773013235	160	tvrdý drôt	2,0 mm	10,0 mm	13,15€	15,78€
		Cu + Al kábel	10,0 mm			
0301180 4003773013242	180	tvrdý drôt	2,2 mm	12,0 mm	13,95€	16,74€
		Cu + Al kábel	12,0 mm			
0301200 4003773013259	200	tvrdý drôt	2,5 mm	13,0 mm	16,05€	19,26€
		Cu + Al kábel	13,0 mm			

Kliešte kombinované

nástrojová ocel, so zónami pre uchopenie plochého a kruhového materiálu, ostrie pre mäkký a tvrdý drôt, dlhé ostrie na hrubé káble, dodatočne induktívne tvrdené hrany na 60 HRC **dvojzložková rukoväť, leštená hlava**



Obj. číslo EAN	Dĺžka (mm)	Použitie	Rozsah	Cu+Al kábel	MOC (bez DPH)	MOC (s DPH)
0302160 4003773023203	160	tvrdý drôt	2,0 mm	10,0 mm	17,10€	20,52€
		Cu + Al kábel	10,0 mm			
0302180 4003773023197	180	tvrdý drôt	2,2 mm	12,0 mm	17,40€	20,88€
		Cu + Al kábel	12,0 mm			
0302200 4003773034940	200	tvrdý drôt	2,5 mm	13,0 mm	20,00€	24,00€
		Cu + Al kábel	13,0 mm			

Kliešte kombinované

nástrojová ocel, so zónami pre uchopenie plochého a kruhového materiálu, s ostrím pre mäkký a tvrdý drôt, dlhé ostrie na hrubé káble, dodatočne induktívne tvrdené hrany na 60 HRC **dvojzložková rukoväť, chrómovaná hlava**



Obj. číslo EAN	Dĺžka (mm)	Použitie	Rozsah	Cu+Al kábel	MOC (bez DPH)	MOC (s DPH)
0305160 4003773039518	160	tvrdý drôt	2,0 mm	10,0 mm	20,35€	24,42€
		Cu + Al kábel	10,0 mm			
0305180 4003773034933	180	tvrdý drôt	2,2 mm	12,0 mm	21,85€	26,22€
		Cu + Al kábel	12,0 mm			
0305200 4003773041146	200	tvrdý drôt	2,5 mm	13,0 mm	24,90€	29,88€
		Cu + Al kábel	13,0 mm			

Kliešte kombinované do 1000V

nástrojová ocel, so zónami pre uchopenie plochého a kruhového materiálu, ostrie pre mäkký a tvrdý drôt, dlhé ostrie na hrubé káble, dodatočne induktívne tvrdené hrany na 60 HRC **dvojzložková rukoväť, chrómovaná hlava**



Obj. číslo EAN	Dĺžka (mm)	Použitie	Rozsah	Cu+Al kábel	MOC (bez DPH)	MOC (s DPH)
0306160 4003773021902	160	tvrdý drôt	2,0 mm	10,0 mm	23,65€	28,38€
		Cu + Al kábel	10,0 mm			
0306180 4003773021926	180	tvrdý drôt	2,2 mm	12,0 mm	25,55€	30,66€
		Cu + Al kábel	12,0 mm			
0306200 4003773033776	200	tvrdý drôt	2,5 mm	13,0 mm	28,55€	34,26€
		Cu + Al kábel	13,0 mm			

Kliešte kombinované do 1000V

nástrojová oceľ, so zónami pre uchopenie plochého a kruhového materiálu, s ostrím pre mäkký a tvrdý drôt, dlhé ostrie na hrubé káble, dodatočne indukčne tvrdené hrany na 60 HRC **ponorom izolovaná rukoväť, chrómovaná hlava**



Obj. číslo EAN	Dĺžka (mm)	Použitie	Rozsah	MOC (bez DPH)	MOC (s DPH)
0307160 4003773015307	160	tvrdý drôt	2,0 mm	30,50€	36,60€
		Cu + Al kábel	10,0 mm		
0307180 4003773015314	180	tvrdý drôt	2,2 mm	31,70€	38,04€
		Cu + Al kábel	12,0 mm		



Kliešte kombinované úzke ploché

veľmi praktické: ideálne pre práce v ťažko prístupných oblastiach vďaka úzkemu tvaru hlavy so špicatými čeľuštami (veľmi odolné proti skrúteniu); uchopovacia plocha je na jednej strane vypuklá - pre bezpečné uchopovanie plochých dielov; vyfrézovaná drážka v oblasti uchopenia umožňuje bezpečné držanie a ťahanie malých dielov ako klínov, kolíkov a čapov; s britmi pre mäkký, stredne tvrdý a tvrdý drôt; kované zo špeciálnej nástrojovej ocele vo zvlášťnej akosti, kalené v oleji v niekoľkých stupňoch **Kliešte počiernené, leštená hlava, rukoväť potiahnutá plastom**

Obj. číslo EAN	Dĺžka (mm)	Použitie	Rozsah	MOC (bez DPH)	MOC (s DPH)
0821145 4003773078951	145	polotvrdý drôt	3,0 mm	21,30€	25,56€
		tvrdý drôt	2,0 mm		
0822145 4003773078968	145	polotvrdý drôt	3,0 mm	23,50€	28,20€
		tvrdý drôt	2,0 mm		
0825145 4003773078975	145	polotvrdý drôt	3,0 mm	26,35€	31,62€
		tvrdý drôt	2,0 mm		
0826145 4003773079361	145	polotvrdý drôt	3,0 mm	28,40€	34,08€
		tvrdý drôt	2,0 mm		

Kliešte káblové „Lineman´s Pliers“

vanádiová elektrooceľ, kovaná, kalená v oleji a popúšťaná, pre strihanie mäkkého a tvrdého drôtu, tvrdosť britov 64 HRC, masívne prevedenie pre najťažšie namáhanie, vysoký prevod a ľahké strihanie, 40% úspory sily **plastom potiahnutá rukoväť, leštená hlava**



Obj. číslo EAN	Dĺžka (mm)	Použitie	Rozsah	MOC (bez DPH)	MOC (s DPH)
0901240 4003773064992	240	polotvrdý drôt	4,6 mm	39,65€	47,58€
		mäkký drôt	3,0 mm		

Kliešte káblové „Lineman´s Pliers“

vylepšené prevedenie, úspora 50% sily oproti bežným kombinovaným kliešťam vďaka optimalizovanému prevodu, masívne prevedenie pre najťažšie namáhanie, ergonomicky optimalizovaný tvar rukovätí, vanádiová elektrooceľ, kovaná, kalená v oleji a popúšťaná, pre strihanie mäkkého a tvrdého drôtu, tvrdosť britov 64 HRC, masívne prevedenie pre najťažšie namáhanie, vysoký prevod a ľahké strihanie, 40% úspory sily; dvojzložková rukoväť, leštená hlava



Obj. číslo EAN	Dĺžka (mm)	Použitie	Rozsah	Hmotnosť (g)	MOC (bez DPH)	MOC (s DPH)
0902240 4003773065005	240	polotvrdý drôt	4,6 mm	470	42,75€	51,30€
		mäkký drôt	3,0 mm			
0912240 4003773071969	240	polotvrdý drôt	4,6 mm	470	48,80€	58,56€
		mäkký drôt	3,0 mm			

Kliešte odizolovacie

nástrojová oceľ kalená v oleji a popúšťaná, pre jednožilové vodiče, vodiče s jemnými drôtmami s umelou alebo gumenou izoláciou do 5 mm, jednoduché nastavenie pomocou skrutky s kontramatkou a otváracou pružinou **plastom potiahnutá rukoväť, leštená hlava**



Obj. číslo EAN	Dĺžka (mm)	Rozsah	MOC (bez DPH)	MOC (s DPH)
1101160 4003773033868	160	do 5 mm / 10 mm ²	18,45€	22,14€

Kliešte odizolovacie

nástrojová ocel kalená v oleji a popúšťaná, pre jednožilové vodiče, vodiče s jemnými drôti s umelou alebo gumenou izoláciou do 5 mm, jednoduché nastavenie pomocou skrutky s kontramatkou a otváracou pružinou



Obj. číslo EAN	Dĺžka (mm)	Rozsah	MOC (bez DPH)	MOC (s DPH)
1102160 4003773023180	160	do 5 mm / 10 mm ²	22,30€	26,76€

Kliešte odizolovacie do 1000V

nástrojová ocel kalená v oleji a popúšťaná, pre jednožilové vodiče, vodiče s jemnými drôti s umelou alebo gumenou izoláciou do 5 mm, jednoduché nastavenie pomocou skrutky s kontramatkou a otváracou pružinou



Obj. číslo EAN	Dĺžka (mm)	Rozsah	MOC (bez DPH)	MOC (s DPH)
1106160 4003773021933	160	do 5 mm / 10 mm ²	29,75€	35,70€

Kliešte odizolovacie do 1000V

nástrojová ocel kalená v oleji a popúšťaná, pre jednožilové vodiče, vodiče s jemnými drôti s umelou alebo gumenou izoláciou do 5 mm, jednoduché nastavenie pomocou skrutky s kontramatkou a otváracou pružinou



Obj. číslo EAN	Dĺžka (mm)	Rozsah	MOC (bez DPH)	MOC (s DPH)
1107160 4003773015499	160	do 5 mm / 10 mm ²	36,50€	43,80€

Kliešte odizolovacie Strix

Pre jednožilové vodiče, viacžilové vodiče, vodiče s jemnými drôti s umelohmotnou alebo gumovou izoláciou max. Ø 5,0 mm alebo prierezom vodiča 10 mm², odstupňovanie v čelusti ako optická orientačná pomôcka pre odizolovanie konštantných dĺžok (11 mm a 16 mm), jednoduché nastavenie na požadovaný priemer drôtu alebo vodiča s jemnými drôti pomocou skrutky s ryhovanou hlavou a kontramaticou, strihací brit pre rezanie medených a hliníkových káblov do Ø 15 mm (5 × 2,5 mm²), štíhla konštrukcia kvôli lepšej prístupnosti, skrutkovaný kĺb: presný chod klieští bez vôle, špeciálna nástrojová ocel vysokej akosti, kovaná, kalená v oleji v niekoľkých stupňoch



Obj. číslo EAN	Dĺžka (mm)	Hmotnosť (g)	MOC (bez DPH)	MOC (s DPH)
1362180 4003773081302	180	210	48,05€	57,66€
1366180 4003773081319	180	210	54,65€	65,58€

Kliešte automatické odizolovacie

vymeniteľné nože zo špeciálnej ocele na 4 alebo 6 priemerov káblov, odizolovanie bez poškodenia vodiča vďaka presne brúseným nožom, čeluste pevne držia drôt pri odizolovaní, s dorazom pre nastavenie dĺžky odizolovania, otváracia pružina, (možnosť dodať náhradné nože!)



Obj. číslo EAN	Dĺžka (mm)	Rozsah	MOC (bez DPH)	MOC (s DPH)
1211180 4003773000792	180	0,5/1,2/1,6/2,0 mm	64,75€	77,70€
1221180 4003773000815	180	0,5-0,75/1,0/1,5/2,5/4,0/6,0 mm	65,45€	78,54€

Kliešte univerzálne odizolovacie

nový mechanizmus odizolovania, bezproblémové odizolovanie ťažko opracovateľných materiálov ako Teflon®, silikón, Radox®, Karton® a guma, odizolovanie bez poškodenia vodiča vďaka presne tvarovaným nožom, s dorazom pre nastavenie dĺžky odizolovania, 4 vymeniteľné nože (možnosť dodať náhradné nože!)



Obj. číslo EAN	Dĺžka (mm)	Rozsah	MOC (bez DPH)	MOC (s DPH)
121206 4003773049005	195	0,14-6,0 mm ² / 26-10 AWG	133,00€	159,60€



Kliešte samonastaviteľné na odizolovanie

vyrobené z húževnatého plastu spevneného skleným vláknom, pre jednožilové a viacžilové vodiče, vodiče z jemného drôtu s umelou alebo gumenou izoláciou, automaticky sa prispôbujú rôznym priemerom drôtu - nepoškodzuje vodiče, nastaviteľná hĺbka rezu, s kliešťami na strihanie medených a hliníkových vodičov do 10 mm², mechanika s ľahkým chodom, ľahko vymeniteľné nože (124901) a plastové čeluste, nízka hmotnosť

Obj. číslo EAN	Dĺžka (mm)	Rozsah	Obsah	Dĺžkový doraz	MOC (bez DPH)	MOC (s DPH)
1240200 4003773026662	200	0,03 - 10,0 mm ²	náhradný nôž	3,0 - 18,0 mm	70,00€	84,00€
124901 4003773026679					17,90€	21,48€



Kliešte univerzálne odizolovacie "Multistrip 10"

vyrobené z húževnatého plastu spevneného skleným vláknom, rukoväť s ergonomickou zónou, plne automatické nastavenie pre rôznu hrúbku izolácie, nie je nutné jemné nastavenie - majú automatické nastavenie hĺbky zastrihnutia a nepoškodzujú vodič, oceľové čeluste s reznu hranou pre odizolovanie káblov s ťažko odstrániteľnými izolačnými materiálmi napr. Teflon® a Radox®, s kliešťami na strihanie medených a hliníkových vodičov do 10 mm², mechanika s ľahkým chodom, ľahko vymeniteľné nože (124921) a plastové čeluste, nízka hmotnosť

Obj. číslo EAN	Dĺžka (mm)	Rozsah	Obsah	Dĺžkový doraz	MOC (bez DPH)	MOC (s DPH)
1242195 4003773054580	195	0,03 - 10,0 mm ²	náhradný nôž	2,0 - 21,0 mm	93,00€	111,60€
124921 4003773057581					17,75€	21,30€



Kliešte samonastaviteľné na odizolovanie

vyrobené z húževnatého plastu spevneného skleným vláknom, rukoväť s ergonomickou zónou, kompaktné náradie pre všetky prierezy káblov a izolačné materiály, pre jednožilové a viacžilové vodiče prierezu 0,2-6,0 mm², automaticky sa prispôbia rôznym prierezom a nepoškodia vodič, komfort pri práci vďaka tvaru a nízkej hmotnosti, tenká hlava pre použitie na ťažko dostupných miestach, s kliešťami na strihanie medených a hliníkových vodičov do 2,5 mm², náhradný nôž (126921)

Obj. číslo EAN	Dĺžka (mm)	Rozsah	Obsah	Dĺžkový doraz	MOC (bez DPH)	MOC (s DPH)
1262180 4003773054573	180	0,2 - 6,0 mm ²	náhradný nôž	6,0 - 18,0 mm	37,50€	45,00€
126921 4003773060093					10,95€	13,14€



Mini odizolovač

precízne odizolovanie pomocou plynulého nastavenia nástroja na priemer vodiča, s kliešťami na cvikanie drôtu, s dĺžkovým dorazom od 0,30 - 1,0 mm a blokovacou západkou, telo: plast, nárazuvzdorný

Obj. číslo EAN	Dĺžka (mm)	Rozsah	MOC (bez DPH)	MOC (s DPH)
1280100SB 4003773043119	100	28-18 AWG / 0,3-1,0 mm ²	44,50€	53,40€



Nástroj na odizolovanie pre svetlovody

na odstraňovanie primárnej izolácie na káblov z sklenených vlákien do 0,125 mm, priemer noža 0,18 mm, otvor pre prívod kábla 0,3 mm, nastaviteľný dĺžkový doraz, plastové nárazuvzdorné púzdro

Obj. číslo EAN	Dĺžka (mm)	Rozsah	MOC (bez DPH)	MOC (s DPH)
1285100SB 4003773043126	100	0,25 - 0,8 mm	91,25€	109,50€

Kliešte elektrikárske



špeciálna nástrojová oceľ, kalená v oleji a popúšťaná, na uchopenie a ohýbanie drôtu, na strihanie mäkkého, stredne tvrdého a tvrdého drôtu, presné rezné hrany dodatočne kalené na 60 HRC, s presnými otvormi pre odizolovanie, na lisovanie káblových koncoviek **plastom potiahnutá rukoväť, leštená hlava**

Obj. číslo EAN	Dĺžka (mm)	Rozsah	MOC (bez DPH)	MOC (s DPH)
1301160 4003773034971	160	0,5-0,75 / 1,5 / 2,5 mm ²	34,30€	41,16€

Kliešte elektrikárske

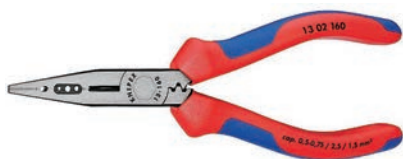

špeciálna nástrojová oceľ, kalená v oleji a popúšťaná, na uchopenie a ohýbanie drôtu, na strihanie mäkkého, stredne tvrdého a tvrdého drôtu, presné rezné hrany dodatočne kalené na 60 HRC, s presnými otvormi pre odizolovanie, na lisovanie káblových koncoviek **dvojzložková rukoväť, leštená hlava**

Obj. číslo EAN	Dĺžka (mm)	Rozsah	MOC (bez DPH)	MOC (s DPH)
1302160 4003773010470	160	0,5-0,75 / 1,5 / 2,5 mm	36,25€	43,50€

Kliešte odizolovacie bočné cvikacie



vanádiová elektroocel kalená v oleji a popúšťaná, presné otvory pre odizolovanie jednožilových vodičov (masívne) 1,5 a 2,5 mm², induktívne kalené rezné hrany na 60 HRC pre mäkký drôt do 4,0 mm **dvojzložková rukoväť, leštená hlava**

Obj. číslo EAN	Dĺžka (mm)	Rozsah	MOC (bez DPH)	MOC (s DPH)
1422160 4003773034988	160	AWG 15/13 / 1,5 / 2,5 mm ²	35,80€	42,96€

Kliešte odizolovacie bočné cvikacie do 1000 V



vanádiová elektroocel kalená v oleji a popúšťaná, presné otvory pre odizolovanie jednožilových vodičov (masívne) 1,5 a 2,5 mm², induktívne kalené rezné hrany na 60 HRC pre mäkký drôt do 4,0 mm **dvojzložková rukoväť, leštená hlava**

Obj. číslo EAN	Rozsah	MOC (bez DPH)	MOC (s DPH)
1426160 4003773040279	AWG 15/13 / 1,5 / 2,5 mm ²	43,00€	51,60€



Kliešte odizolovacie

Pre časovo úsporné odizolovanie všetkých druhov káblov kruhového prierezu a káblov pre vlhké priestory (napr. NYM); uľahčený prístup obzvlášť u krabíc uložených hlboko pod omietkou vďaka úzkemu tvaru hlavy a optimálne zalomenému brítu pre izoláciu káblov; jednoduché odizolovanie bez poškodenia vďaka zaoblenému ostríu s obmedzením hĺbky; pre odizolovanie vodičov od 1,5 až 2,5 mm²; priemer pre odizolovanie 8 -13 mm; bríty dodatočne induktívne tvrdené na cca 61 HRC pre vysokú odolnosť voči opotrebeniu **Vanádiová elektroocel, kovaná, kalená v oleji; dvojzložková rukoväť; kliešte počiernené atramentom, leštená hlava**

Obj. číslo EAN	Dĺžka (mm)	Rozsah	Hmotnosť (g)	MOC (bez DPH)	MOC (s DPH)
1342165 4003773079675	165	AWG 8/13 / 1,5 / 2,5 mm ²	176	39,15€	46,98€
1345165 4003773079682	165	AWG 8/13 / 1,5 / 2,5 mm ²	176	40,70€	48,84€
1346165 4003773079699	165	AWG 8/13 / 1,5 / 2,5 mm ²	190	44,30€	53,16€

Nástroj na odizolovanie



na odstraňovanie izolácie všetkých bežných káblov kruhového prierezu, samoupínací úchyt, s nastavením hĺbky rezu pomocou skrutky, samootáčací nôž pre obvodový a pozdĺžny rez, rezervná čepeľ v tele nástroja, vymeniteľný nôž (1629165)

Obj. číslo EAN	Dĺžka (mm)	Rozsah	Obsah	MOC (bez DPH)	MOC (s DPH)
1620165SB 4003773043133	165	8,0 - 28,0 mm	náhradný nôž	22,45€	26,94€
1620165B 4003773060451	130	4,0 - 16,0 mm		21,10€	25,32€
1629165 4003773043140				6,10€	7,32€

Nástroj na odizolovanie

na odstraňovanie izolácie káblov kruhového prierezu z PVC, gumi, silikónu, PTFE od 6,0 - 29,0 mm, samoupínací úchyt s nastavením hĺbky rezu pomocou matice, otočné teleso rukoväte pre obvodový aj pozdĺžny rez, špirálový rez pri odstránení plášťa na väčšej dĺžke, vymeniteľný nôž **nárazu odolná plastová rukoväť**



Obj. číslo EAN	Dĺžka (mm)	Rozsah	Obsah	MOC (bez DPH)	MOC (s DPH)
1630135SB 4003773033349	135	6,0 - 29,0 mm	náhradný nôž	52,40€	62,88€
1630145SB 4003773081029	150	6,0 - 29,0 mm		60,25€	72,30€
1639135 4003773027317				11,70€	14,04€

Nástroj na odizolovanie

na odstraňovanie izolácie káblov kruhového prierezu od 25,0 mm, odstraňuje všetky vrstvy izolácie, vhodný na obvodový aj pozdĺžny rez, hĺbka rezu nastaviteľná do 5,0 mm, vymeniteľná čepeľ, telo nástroja z polyamidu



Obj. číslo EAN	Dĺžka (mm)	Rozsah	Obsah	MOC (bez DPH)	MOC (s DPH)
1640150 4003773026709	150	od 25 mm	náhradný nôž	211,75€	254,10€
1649150 4003773026716				58,85€	70,62€

Nástroj na odizolovanie koaxiálnych káblov

na odstraňovanie izolácie koaxiálnych káblov (RG 58; RG 59 a RG 62), na odizolovanie vonkajšieho plášťa, tiene-
nia v jednom kroku, s tromi nožmi, hĺbka odstrihnutia môže byť pre každý nôž individuálne nastavená kľúčom, vzdialenosť nožov zostáva konštantná



Obj. číslo EAN	Dĺžka (mm)	Použitie	Rozsah	MOC (bez DPH)	MOC (s DPH)
166005SB 4003773044888	105	koaxiálne káble	RG 58, RG 59 a RG 62	18,25€	21,90€

Nástroj na odizolovanie koaxiálnych káblov

na odstraňovanie izolácie koaxiálnych káblov od 4,8 - 7,5 mm, s dĺžkovou stupnicou 5,0 - 20,0 mm, dvojdielny
otvárací nástroj s otváracou pružinou a blokovacou západkou, aretácia v uzavretej polohe, telo nástroja plast
spevnený optickými vláknami



Obj. číslo EAN	Dĺžka (mm)	Použitie	Rozsah	MOC (bez DPH)	MOC (s DPH)
1660100SB 4003773040811	100	koaxiálne káble	4,8 - 7,5 mm / 3x0,75 mm ²	23,00€	27,60€

Nástroj na odizolovanie dátových káblov

na odstraňovanie izolácie dátových káblov UTP a STP priemeru 4,5 - 10,0 mm, dvojdielny otvárací nástroj s
otváracou pružinou a blokovacou západkou, aretácia v uzavretej polohe, telo nástroja z polyamidu spevneného
skleným vláknom



Obj. číslo EAN	Dĺžka (mm)	Použitie	Rozsah	MOC (bez DPH)	MOC (s DPH)
1665125SB 4003773043157	125	dátové káble UTP + STP	4,5 - 10,0 mm	43,05€	51,66€

Nástroj odizolovací univerzálny ErgoStrip

k rýchlemu a presnému odizolovaniu všetkých bežných káblov kruhového prierezu a káblov pre vlhké priestory
(napr. NYM 3x1,5 mm² až 5x2,5 mm²), dátových káblov a koaxiálnych káblov; inovatívny, ergonomický design
pištoľovej rukoväte pre jednoduché narezanie, stiahnutie a pozdĺžne rezanie izolácie; telo zo stabilného plastu
zosilnené sklenenými vláknami; pre odizolovanie priemerov 0,2/0,3/0,8/1,5/2,5/4 mm²



Obj. číslo EAN	Dĺžka (mm)	Hmotnosť (g)	MOC (bez DPH)	MOC (s DPH)
169501SB 4003773079927	135	40	39,60€	47,52€

Kliešte šperkárské ohýbacie

vanádiova oceľ, kalená v oleji a popúšťaná, rezné hrany dodatočne induktívne kalené na 60 HRC, na jemné práce s drôtom a striebornými šperkmi, vhodné pre ohýbanie a strihanie napr. v oblasti elektroniky, jemné do špičky vybiehajúce zaguľatené čeluste, precízne brúsené



Obj. číslo EAN	Dĺžka (mm)	MOC (bez DPH)	MOC (s DPH)
1901130 4003773034995	130	29,35€	35,22€

Kliešte ploché

špeciálna nástrojová oceľ, kalená v oleji a popúšťaná, krátke ploché čeluste, ozubené vnútorné plochy čelustí **plastom potiahnutá rukoväť, leštená hlava**



Obj. číslo EAN	Dĺžka (mm)	Dĺžka čelustí	Čeluste	MOC (bez DPH)	MOC (s DPH)
2001140 4003773022794	140	28,0 mm	9,5 mm	13,60€	16,32€
2001160 4003773033882	160	30,0 mm	9,5 mm	14,20€	17,04€
2001180 4003773042440	180	35,0 mm	10,0 mm	18,20€	21,84€

Kliešte ploché

špeciálna nástrojová oceľ, kalená v oleji a popúšťaná, krátke ploché čeluste, ozubené vnútorné plochy čelustí **dvojzložková rukoväť, leštená hlava**



Obj. číslo EAN	Dĺžka (mm)	Dĺžka čelustí	Čeluste	MOC (bez DPH)	MOC (s DPH)
2002140 4003773043386	140	28,0 mm	9,5 mm	16,75€	20,10€
2002160 4003773035008	160	30,0 mm	9,5 mm	17,00€	20,40€

Kliešte ploché do 1000 V

špeciálna nástrojová oceľ, kalená v oleji a popúšťaná, krátke ploché čeluste, ozubené vnútorné plochy čelustí **dvojzložková rukoväť, chrómovaná hlava**



Obj. číslo EAN	Dĺžka (mm)	Dĺžka čelustí	Čeluste	MOC (bez DPH)	MOC (s DPH)
2006160 4003773033783	160	30,0 mm	9,5 mm	24,80€	29,76€

Kliešte s guľatými čelustami

špeciálna nástrojová oceľ, kalená v oleji a popúšťaná, na ohýbanie drôtených ok, krátke guľaté čeluste, konce čelustí bez špičiek **plastom potiahnutá rukoväť, leštená hlava**



Obj. číslo EAN	Dĺžka (mm)	Dĺžka čelustí	Šírka hrotu	MOC (bez DPH)	MOC (s DPH)
2201140 4003773022800	140	28,0 mm	2,5 mm	14,30€	17,16€
2201160 4003773033905	160	30,0 mm	3,0 mm	14,70€	17,64€

Kliešte s guľatými čelustami

špeciálna nástrojová oceľ, kalená v oleji a popúšťaná, na ohýbanie drôtených ôk, krátke guľaté čeluste, konce čelustí bez špičiek **dvojzložková rukoväť, leštená hlava**



Obj. číslo EAN	Dĺžka (mm)	Dĺžka čelustí	Šírka hrotu	MOC (bez DPH)	MOC (s DPH)
2202160 4003773023173	160	30,0 mm	3,0 mm	17,10€	20,52€



Kliešte s guľatými čelustami do 1000V

špeciálna nástrojová oceľ, kalená v oleji a popúšťaná, na ohýbanie drôtených ôk, krátke guľaté čeluste, konce čelustí bez špičiek **dvojzložková rukoväť, chrómovaná hlava**

Obj. číslo EAN	Dĺžka (mm)	Dĺžka čelustí	Šírka hrotu	MOC (bez DPH)	MOC (s DPH)
2206160 4003773033790	160	30,0 mm	3,0 mm	24,70€	29,64€



Kliešte s polguľatými čelustami

špeciálna nástrojová oceľ, kalená v oleji a popúšťaná, na ohýbanie drôtených ôk, krátke guľaté čeluste, konce čelustí bez špičiek **plastom potiahnutá rukoväť, leštená hlava**

Obj. číslo EAN	Dĺžka (mm)	Použitie	Rozsah	Dĺžka čelustí	MOC (bez DPH)	MOC (s DPH)
2501140 4003773033158	140	tvrdý drôt	1,6 mm	42,0 mm	16,90€	20,28€
2501160 4003773033912	160	tvrdý drôt	1,6 mm	50,0 mm	17,05€	20,46€



Kliešte s polguľatými čelustami

špeciálna nástrojová oceľ, kalená v oleji a popúšťaná, vhodné na uchopenie a strihanie v jemnej mechanike, špicaté polguľaté čeluste, vnútorné plochy ozubené, ostrie na stredne tvrdý a tvrdý drôt, ostrie dodatočne indukzívne kalené na 61 HRC. **plastom potiahnutá rukoväť, leštená hlava**

Obj. číslo EAN	Dĺžka (mm)	Dĺžka čelustí	MOC (bez DPH)	MOC (s DPH)
2502140 4003773023159	140	42,0 mm	20,00€	24,00€
2502160 4003773023166	160	50,0 mm	20,25€	24,30€



Kliešte s polguľatými čelustami do 1000V

špeciálna nástrojová oceľ, kalená v oleji a popúšťaná, vhodné na uchopenie a strihanie v jemnej mechanike, špicaté polguľaté čeluste, vnútorné plochy ozubené, ostrie na stredne tvrdý a tvrdý drôt, ostrie dodatočne indukzívne kalené na 61 HRC. **dvojzložková rukoväť, leštená hlava**

Obj. číslo EAN	Dĺžka (mm)	Použitie	Rozsah	Dĺžka čelustí	MOC (bez DPH)	MOC (s DPH)
2506160 4003773033806	160	tvrdý drôt	1,6 mm	50,0 mm	26,60€	31,92€



Kliešte s polguľatými čelustami vyhnuté 40°

špeciálna nástrojová oceľ, kalená v oleji a popúšťaná, vhodné na uchopenie a strihanie v jemnej mechanike, špicaté polguľaté čeluste, vnútorné plochy ozubené, ostrie na stredne tvrdý a tvrdý drôt, ostrie dodatočne indukzívne kalené na 61 HRC. **plastom potiahnutá rukoväť, leštená hlava**

Obj. číslo EAN	Dĺžka (mm)	Použitie	Rozsah	Dĺžka čelustí	MOC (bez DPH)	MOC (s DPH)
2521160 4003773050476	160	tvrdý drôt	1,6 mm	50,0 mm	20,35€	24,42€



Kliešte s polguľatými čelustami vyhnuté 40°

špeciálna nástrojová oceľ, kalená v oleji a popúšťaná, vhodné na uchopenie a strihanie v jemnej mechanike, špicaté polguľaté čeluste, vnútorné plochy ozubené, ostrie na stredne tvrdý a tvrdý drôt, ostrie dodatočne indukzívne kalené na 61 HRC. **dvojzložková rukoväť, chrómovaná hlava**

Obj. číslo EAN	Dĺžka (mm)	Použitie	Rozsah	Dĺžka čelustí	MOC (bez DPH)	MOC (s DPH)
2525160 4003773016007	160	tvrdý drôt	1,6 mm	50,0 mm	27,25€	32,70€

Kliešte s polgulatými čelustami do 1000V vyhnuté 40°

špeciálna nástrojová oceľ, kalená v oleji a popúšťaná, vhodné na uchopenie a strihanie v jemnej mechanike, špicaté polgulate čeluste, vnútorné plochy ozubené, ostrie na stredne tvrdý a tvrdý drôt, ostrie dodatočne induktívne kalené na 61 HRC. dvojzložková rukoväť, chrómovaná hlava



Obj. číslo EAN	Dĺžka (mm)	Použitie	Rozsah	Dĺžka čelustí	MOC (bez DPH)	MOC (s DPH)
2526160 4003773052111	160	tvrdý drôt	1,6 mm	50,0 mm	30,00€	36,00€

Kliešte s polgulatými čelustami

špeciálna nástrojová oceľ, kalená v oleji a popúšťaná, vysoko zaťažiteľné elastické presné ostrie, polgulate dlhé čeluste, vnútorné plochy ozubené, ostrie na stredne tvrdý a tvrdý drôt, ostrie dodatočne induktívne kalené na 61 HRC dvojzložková rukoväť, leštená hlava



Obj. číslo EAN	Dĺžka (mm)	Použitie	Rozsah	Dĺžka čelustí	MOC (bez DPH)	MOC (s DPH)
2612200 4003773023142	200	tvrdý drôt	2,2 mm	73,0 mm	24,65€	29,58€

Kliešte s polgulatými čelustami

špeciálna nástrojová oceľ, kalená v oleji a popúšťaná, vysoko zaťažiteľné elastické presné ostrie, polgulate dlhé čeluste, vnútorné plochy ozubené, ostrie na stredne tvrdý a tvrdý drôt, ostrie dodatočne induktívne kalené na 61 HRC dvojzložková rukoväť, chrómovaná hlava



Obj. číslo EAN	Dĺžka (mm)	Použitie	Rozsah	Dĺžka čelustí	MOC (bez DPH)	MOC (s DPH)
2615200 4003773035022	200	tvrdý drôt	2,2 mm	73,0 mm	27,95€	33,54€

Kliešte s polgulatými čelustami do 1000V

špeciálna nástrojová oceľ, kalená v oleji a popúšťaná, vysoko zaťažiteľné elastické presné ostrie, polgulate dlhé čeluste, vnútorné plochy ozubené, ostrie na stredne tvrdý a tvrdý drôt, ostrie dodatočne induktívne kalené na 61 HRC dvojzložková rukoväť, chrómovaná hlava



Obj. číslo EAN	Dĺžka (mm)	Použitie	Rozsah	Dĺžka čelustí	MOC (bez DPH)	MOC (s DPH)
2616200 4003773022831	200	tvrdý drôt	2,2 mm	73,0 mm	32,40€	38,88€

Kliešte s polgulatými čelustami vyhnuté 40°

špeciálna nástrojová oceľ, kalená v oleji a popúšťaná, vysoko zaťažiteľné elastické presné ostrie, polgulate dlhé čeluste, vnútorné plochy ozubené, ostrie na stredne tvrdý a tvrdý drôt, ostrie dodatočne induktívne kalené na 61 HRC dvojzložková rukoväť, leštená hlava



Obj. číslo EAN	Dĺžka (mm)	Použitie	Rozsah	Dĺžka čelustí	MOC (bez DPH)	MOC (s DPH)
2622200 4003773023135	200	tvrdý drôt	2,2 mm	73,0 mm	27,60€	33,12€

Kliešte s polgulatými čelustami do 1000V vyhnuté 40°

špeciálna nástrojová oceľ, kalená v oleji a popúšťaná, vysoko zaťažiteľné elastické presné ostrie, polgulate dlhé čeluste, vnútorné plochy ozubené, ostrie na stredne tvrdý a tvrdý drôt, ostrie dodatočne induktívne kalené na 61 HRC dvojzložková rukoväť, leštená hlava



Obj. číslo EAN	Dĺžka (mm)	Použitie	Rozsah	Dĺžka čelustí	MOC (bez DPH)	MOC (s DPH)
2626200 4003773022855	200	tvrdý drôt	2,2 mm	73,0 mm	36,45€	43,74€

Kliešte na telefónne káble

chróm-vanádiová elektrooceľ, kalená v oleji a popúšťaná, na uchopenie a strihanie jednotlivých vodičov v káblových zväzkoch, so stredovými cvikaciami hrotmi na mäkký drôt, polgulate čeluste, ozubené vnútorné plochy plastom potiahnutá rukoväť, leštená hlava



Obj. číslo EAN	Dĺžka (mm)	Dĺžka čelustí	Šírka hrotu	MOC (bez DPH)	MOC (s DPH)
2701160 4003773016106	160	47,0 mm	2,0 mm	30,10€	36,12€

Kliešte montážne

špeciálna nástrojová oceľ, kalená v oleji a popúšťaná, obzvlášť vhodné na uchopenie, nastavovanie a montáže keď je potrebná väčšia sila zovretia, polgulaté čeluste, ozubené vnútorné plochy **plastom potiahnutá rukoväť, leštená hlava**



Obj. číslo EAN	Dĺžka (mm)	Dĺžka čelustí	Šírka hrotu	MOC (bez DPH)	MOC (s DPH)
2821200 4003773028246	200	34,0 mm	3,0 mm	25,90€	31,08€

Kliešte montážne s priecnymi profilmi

pre uchopenie, nastavovanie a montáže na ťažko dostupných a tesných miestach vďaka úzkej, veľmi dlhej konštrukcii; pre optimálne dosiahnutie hlboko uložených dielov; šetrné a bezpečné uchopenie, držanie a zavádzanie malých medených trubiek, skrutiek a káblov; ozubený horákový otvor pre uchopenie guľatých dielov; obzvlášť vhodné pre prácu v automobilovej oblasti, v oblasti montáží a v strojárstve; úzky a predsa robustný nástroj; kované zo špeciálnej nástrojovej ocele, kalené v oleji **leštená hlava, rukoväťe potiahnuté plastom**



Obj. číslo EAN	Dĺžka (mm)	Hmotnosť (g)	MOC (bez DPH)	MOC (s DPH)
2871280 4003773079415	280	235	29,25€	35,10€
2881280 4003773079422	280	235	30,55€	36,66€

Kliešte s predĺženými čelustami "Langback"

bez ostria, chróm-vanádiová elektroocel, kalená v oleji a popúšťaná, vysoko zaťažiteľné s malým opotrebením, ploché čeluste, ozubené vnútorné plochy **plastom potiahnutá rukoväť, leštená hlava**



Obj. číslo EAN	Dĺžka (mm)	Dĺžka čelustí	Šírka hrotu	MOC (bez DPH)	MOC (s DPH)
3011140 4003773033936	140	42,0 mm	4,0 mm	17,15€	20,58€
3011160 4003773023128	160	46,5 mm	5,0 mm	17,60€	21,12€

Kliešte s predĺženými čelustami "Langback"

bez ostria, chróm-vanádiová elektroocel, kalená v oleji a popúšťaná, vysoko zaťažiteľné s malým opotrebením, ploché čeluste, ozubené vnútorné plochy **dvojzložková rukoväť, chrómovaná hlava**



Obj. číslo EAN	Dĺžka (mm)	Dĺžka čelustí	Šírka hrotu	MOC (bez DPH)	MOC (s DPH)
3015140 4003773042914	140	42,0 mm	4,0 mm	23,75€	28,50€
3015160 4003773035046	160	46,5 mm	5,0 mm	24,90€	29,88€

Kliešte s predĺženými čelustami "Langback"

bez ostria, chróm-vanádiová elektroocel, kalená v oleji a popúšťaná, vysoko zaťažiteľné s malým opotrebením, polgulaté čeluste, ozubené vnútorné plochy **dvojzložková rukoväť, chrómovaná hlava**



Obj. číslo EAN	Dĺžka (mm)	Dĺžka čelustí	Šírka hrotu	MOC (bez DPH)	MOC (s DPH)
3025160 4003773035060	160	50,0 mm	2,5 mm	24,55€	29,46€
3025190 4003773043515	190	50,0 mm	2,4 mm	27,75€	33,30€

Kliešte na halogénové žiarovky

pre inštaláciu a výmenu halogénových žiaroviek, hroty potiahnuté plastom, kliešte fosfátované atramentolom na čierne, chróm-vanádiová oceľ, kovaná, kalená v oleji **plastom potiahnutá rukoväť**



Obj. číslo EAN	Dĺžka (mm)	MOC (bez DPH)	MOC (s DPH)
3041160 4003773048480	160	36,40€	43,68€

Kliešte montážne pre elektroniku



špeciálna nástrojová oceľ, kalená v oleji a popúšťaná, precízne kliešte pre najjemnejšie montážne práce v elektronike a jemnej mechanike, priebežný čap kĺbu bez vôle, hladko brúsené plochy čelustí, dvojité pružina s malým trením, pre mäkké a rovnomerné otváranie, dĺžka klieští 115/145 mm **dvojzložková rukoväť, chrómovaná hlava**

Obj. číslo EAN	Dĺžka čelustí	Šírka hrotu	Čeluste	MOC (bez DPH)	MOC (s DPH)
3512115 4003773035107	22,5 mm	4,0 mm	ploché	31,05€	37,26€
3522115 4003773035114	22,5 mm	1,5 mm	polguľaté	31,05€	37,26€
3532115 4003773035121	22,5 mm	1,0 mm	guľaté	31,05€	37,26€
3542115 4003773040736	22,5 mm	1,5 mm	polguľaté vyhnuté	33,50€	40,20€
3552145 4003773039389	40,0 mm	4,0 mm	ploché dlhé	36,80€	44,16€
3562145 4003773039556	40,0 mm	1,5 mm	polguľaté dlhé	36,80€	44,16€
3582145 4003773039396	40,0 mm	1,0 mm	polguľaté dlhé vyhnuté	39,70€	47,64€

Kliešte univerzálne samosvorné s pákovým mechanizmom



vysoko pevná pružinová oceľ, čeluste z chróm-vanádiovkej ocele kovanej v zápustke, spoľahlivo držia guľatý, profilovaný a plochý materiál, vysoko zaťažiteľné, s nastavovacou skrutkou a uvoľňovacou pákou, obsluha jednou rukou, vysoký upínací tlak vďaka prevodu lomenou pákou

Obj. číslo EAN	Dĺžka (mm)	Použitie	Rozsah	MOC (bez DPH)	MOC (s DPH)
4004180 4003773022190	180	kruh	35 mm	22,25€	26,70€
		4-hran	25 mm		
		6-hran	32 mm		
4004250 4003773002710	250		35 mm	25,00€	30,00€
			30 mm		
			32 mm		

Kliešte samosvorné



vysoko pevná pružinová oceľ, čeluste z chróm-vanádiovkej ocele kovanej v zápustke, spoľahlivo držia guľatý materiál, vysoko zaťažiteľné, s nastavovacou skrutkou a uvoľňovacou pákou, obsluha jednou rukou, vysoký upínací tlak vďaka prevodu lomenou pákou **ponikľované**

Obj. číslo EAN	Dĺžka (mm)	Použitie	Rozsah	MOC (bez DPH)	MOC (s DPH)
4104250 4003773002758	250	kruh	40 mm	20,45€	24,54€
		4-hran	20 mm		
		6-hran	30 mm		

Kliešte samosvorné



vysoko pevná pružinová oceľ, čeluste z chróm-vanádiovkej ocele kovanej v zápustke, čeluste s dvojistou prizmou spoľahlivo držia guľatý, profilovaný a plochý materiál, vysoko zaťažiteľné, s nastavovacou skrutkou a uvoľňovacou pákou, obsluha jednou rukou, vysoký upínací tlak vďaka prevodu lomenou pákou **ponikľované**

Obj. číslo EAN	Dĺžka (mm)	Použitie	Rozsah	MOC (bez DPH)	MOC (s DPH)
4114250 4003773023470	250	kruh	36 mm	23,55€	28,26€
		4-hran	36 mm		
		6-hran	36 mm		

Kliešte samosvorné s pákovým mechanizmom pre zváranie



vysoko pevná pružinová oceľ, na zovretie a upnutie susedných profilov alebo plochého materiálu pri zváraní, vysoko zaťažiteľné, s nastavovacou skrutkou a uvoľňovacou pákou, obsluha jednou rukou, vysoký upínací tlak vďaka prevodu lomenou pákou, taktiež na profily so stojinami do výšky 25 mm **ponikľované**

Obj. číslo EAN	Dĺžka (mm)	Použitie	Rozsah	MOC (bez DPH)	MOC (s DPH)
4214280 4003773022206	280	kruh	30-65 mm	36,05€	43,26€
		4-hran	50 mm		

Kliešte samosvorné s pákovým mechanizmom pre zváranie



vysoko pevná pružinová oceľ, na zovretie a upnutie susedných profilov, kruhového materiálu alebo trúbiek pri zváraní, vysoko zaťažiteľné, s nastavovacou skrutkou a uvoľňovacou pákou, obsluha jednou rukou, vysoký upínací tlak vďaka prevodu lomenou pákou **poniklované**

Obj. číslo EAN	Dĺžka (mm)	Použitie	Rozsah	MOC (bez DPH)	MOC (s DPH)
4224280 4003773022213	280	kruh	10-70 mm	36,70€	44,04€
		4-hran	-		

Kliešte samosvorné s pákovým mechanizmom pre zváranie



vysoko pevná pružinová oceľ, čeluste z chróm-vanádiovéj ocele kované v zápustke, na upnutie objemných súčastí a profilov s vysokými okrajmi (napr. "H") až do 40 mm, vysoko zaťažiteľné, s nastavovacou skrutkou a uvoľňovacou pákou, obsluha jednou rukou, vysoký upínací tlak vďaka prevodu lomenou pákou **poniklované**

Obj. číslo EAN	Dĺžka (mm)	Použitie	Rozsah	MOC (bez DPH)	MOC (s DPH)
4234280 4003773022220	280	4-hran	90 mm	35,65€	42,78€

Kliešte montážne



na poistné krúžky bez otvorov podľa normy od 12 mm, zahnuté čeluste s centrováním, minimálna medzera medzi koncami zavretého krúžku 2,2 mm, s otváracou pružinou, chróm-vanádiová oceľ, kalená v oleji a popúšťaná **plastom potiahnutá rukoväť, brunýrovaná hlava**

Obj. číslo EAN	Dĺžka (mm)	Rozsah	MOC (bez DPH)	MOC (s DPH)
4521200 4003773031208	200	od 12,0 mm	42,75€	51,30€

Kliešte na poistné krúžky



pre upínacie krúžky na hriadeľoch od 1,5 - 30,0 mm, s otváracou pružinou a nastavovacou obmedzovacou skrutkou (len G0) ako ochranou proti nadmernému roztiahnutiu, chróm-vanádiová elektroocel, kalená v oleji a popúšťaná, kované stabilné hroty zabraňujúce zošmyknutiu **plastom potiahnutá rukoväť, leštená hlava**

Obj. číslo EAN	Dĺžka (mm)	Rozsah	MOC (bez DPH)	MOC (s DPH)
4611G0 4003773047896	140	1,5-4,0 mm	27,40€	32,88€
4611G1 4003773031062	140	4,0-7,0 mm	18,05€	21,66€
4611G2 4003773031079	140	5,0-13,0 mm	18,35€	22,02€
4611G3 4003773031086	140	14,0-18,0 mm	19,30€	23,16€
4611G4 4003773031093	180	20,0-30,0 mm	20,45€	24,54€

Kliešte na poistné krúžky (vnútorné) - rovné



chróm-vanádiová elektroocel, na montáž poistných krúžkov v otvoroch od priemeru 8 - 140 mm, kované stabilné hroty zabraňujúce zošmyknutiu **plastom potiahnutá rukoväť, leštená hlava**

Obj. číslo EAN	Dĺžka (mm)	Rozsah	MOC (bez DPH)	MOC (s DPH)
4411J0 4003773040286	140	8-13 mm	13,35€	16,02€
4411J1 4003773022862	140	12-25 mm	13,35€	16,02€
4411J2 4003773022879	180	19-60 mm	14,25€	17,10€
4411J3 4003773033943	225	40-100 mm	16,20€	19,44€
4411J4 4003773042549	320	85-140 mm	27,30€	32,76€

Kliešte na poistné krúžky (vnútorné) - rovné

chróm-vanádiová elektroocel', na montáž veľkých poistných krúžkov v otvoroch od priemeru 122 - 400 mm, stabilné hroty zabraňujúce zošmyknutiu, výmenné hroty **lakované čiernou práškovou farbou**



Obj. číslo EAN	Dĺžka (mm)	Použitie	Rozsah	MOC (bez DPH)	MOC (s DPH)
4410J5 4003773024910	570		122-300 mm	132,50€	159,00€
4410J6 4003773024927	580		252-400 mm	132,50€	159,00€
4419J5 4003773024934	-	náhradné hroty /1 pár/		16,20€	19,44€
4419J6 4003773024941	-	náhradné hroty /1 pár/		16,20€	19,44€

Kliešte na poistné krúžky (vnútorné) - vyhnuté 90°

chróm-vanádiová elektroocel', na montáž poistných krúžkov v otvoroch od priemeru 8 - 140 mm, kované stabilné hroty zabraňujúce zošmyknutiu **plastom potiahnutá rukoväť, leštená hlava**



Obj. číslo EAN	Dĺžka (mm)	Rozsah	MOC (bez DPH)	MOC (s DPH)
4421J01 4003773040132	130	8-13 mm	15,15€	18,18€
4421J11 4003773022886	130	12-25 mm	15,15€	18,18€
4421J21 4003773022893	170	19-60 mm	15,40€	18,48€
4421J31 4003773033769	215	40-100 mm	17,10€	20,52€
4421J41 4003773043683	300	85-140 mm	29,15€	34,98€

Kliešte na poistné krúžky (vnútorné) - vyhnuté 45°

chróm-vanádiová elektroocel', na montáž poistných krúžkov v otvoroch od priemeru 8 - 140 mm, kované stabilné hroty zabraňujúce zošmyknutiu **plastom potiahnutá rukoväť, leštená hlava**



Obj. číslo EAN	Dĺžka (mm)	Rozsah	MOC (bez DPH)	MOC (s DPH)
4431J02 4003773066941	140	8-13 mm	15,30€	18,36€
4431J12 4003773066958	140	12-25 mm	15,30€	18,36€
4431J22 4003773066965	180	19-60 mm	15,80€	18,96€
4431J32 4003773066972	225	40-100 mm	17,20€	20,64€
4431J42 4003773066989	310	85-140 mm	29,15€	34,98€

Kliešte na poistné krúžky (vonkajšie) - rovné

chróm-vanádiová elektroocel', na montáž poistných krúžkov na hriadeľoch od priemeru 3 - 140 mm, kované stabilné hroty zabraňujúce zošmyknutiu, s otváracou pružinou **plastom potiahnutá rukoväť, leštená hlava**



Obj. číslo EAN	Dĺžka (mm)	Rozsah	MOC (bez DPH)	MOC (s DPH)
4611A0 4003773033950	140	3-10 mm	15,40€	18,48€
4611A1 4003773022909	140	10-25 mm	14,70€	17,64€
4611A2 4003773022916	180	19-60 mm	16,20€	19,44€
4611A3 4003773033974	210	40-100 mm	17,50€	21,00€
4611A4 4003773042532	320	85-140 mm	30,65€	36,78€



Kliešte na poistné krúžky (vonkajšie) - rovné

chróm-vanádiová elektroocel, na montáž veľkých poistných krúžkov na hriadeľoch od priemeru 122 - 400 mm, stabilné hroty zabraňujúce zošmyknutiu, výmenné hroty **lakované čiernou práškovou farbou**

Obj. číslo EAN	Dĺžka (mm)	Rozsah	MOC (bez DPH)	MOC (s DPH)
4610A5 4003773024996	560	122-300 mm	132,50€	159,00€
4610A6 4003773025009	570	252-400 mm	132,50€	159,00€
4619A5 4003773024316	-		16,20€	19,44€
4619A6 4003773025016	-		16,20€	19,44€



Kliešte na poistné krúžky (vonkajšie) - vyhnuté 90°

chróm-vanádiová elektroocel, na montáž poistných krúžkov na hriadeľoch od priemeru 3 - 140 mm, kované stabilné hroty zabraňujúce zošmyknutiu, s otváracou pružinou **plastom potiahnutá rukoväť, leštená hlava**

Obj. číslo EAN	Dĺžka (mm)	Rozsah	MOC (bez DPH)	MOC (s DPH)
4621A01 4003773033967	125	3-10 mm	16,85€	20,22€
4621A11 4003773023005	125	10-25 mm	16,00€	19,20€
4621A21 4003773022923	170	19-60 mm	17,50€	21,00€
4621A31 4003773033981	200	40-100 mm	19,40€	23,28€
4621A41 4003773039365	300	85-140 mm	33,25€	39,90€



Kliešte na poistné krúžky (vonkajšie) - vyhnuté 45°

chróm-vanádiová elektroocel, na montáž poistných krúžkov na hriadeľoch od priemeru 3 - 140 mm, kované stabilné hroty zabraňujúce zošmyknutiu, s otváracou pružinou **plastom potiahnutá rukoväť, leštená hlava**

Obj. číslo EAN	Dĺžka (mm)	Rozsah	MOC (bez DPH)	MOC (s DPH)
4631A02 4003773066996	130	3-10 mm	17,00€	20,40€
4631A12 4003773067009	130	10-25 mm	16,25€	19,50€
4631A22 4003773067016	185	19-60 mm	17,65€	21,18€
4631A32 4003773067023	210	40-100 mm	19,85€	23,82€
4631A42 4003773067030	310	85-140 mm	33,55€	40,26€



Kliešte na poistné krúžky (vnútorné) - rovné

chróm-vanádiová elektroocel, na montáž poistných krúžkov v otvoroch od priemeru 8 - 140 mm, hroty z legovanej ťahanej pružinovej ocele najvyššej kvality, vysoko zaťažiteľné pri trvalom používaní až 10-krát vyššia životnosť, skrutkovaný kĺb, kované veľké dosadacie plochy na hrotoch, štíhla hlava **plastom potiahnutá rukoväť**

Obj. číslo EAN	Dĺžka (mm)	Rozsah	Priemer hrotu (mm)	MOC (bez DPH)	MOC (s DPH)
4811J0 4003773048510	140	8-13 mm	0.9	17,60€	21,12€
4811J1 4003773048527	140	12-25 mm	1.25	17,60€	21,12€
4811J2 4003773048534	180	19-60 mm	1.8	18,55€	22,26€
4811J3 4003773048541	225	40-100 mm	2.25	20,85€	25,02€
4811J4 4003773048558	320	85-140 mm	2.3	35,95€	43,14€

Kliešte na poistné krúžky (vnútorné) - vyhnuté 90°

chróm-vanádiová elektroocel, na montáž poistných krúžkov v otvoroch od priemeru 8 - 140 mm, hroty z legovanej ťahanej pružinovej ocele najvyššej kvality, vysoko zaťažiteľné pri trvalom používaní až 10-krát vyššia životnosť, skrutkovaný kĺb, kované veľké dosadacie plochy na hrotoch, štíhla hlava **plastom potiahnutá rukoväť**







Obj. číslo EAN	Dĺžka (mm)	Rozsah	Priemer hrotu (mm)	MOC (bez DPH)	MOC (s DPH)
4821J01 4003773048619	130	8-13 mm	0.9	20,15€	24,18€
4821J11 4003773048633	130	12-25 mm	1.25	20,15€	24,18€
4821J21 4003773048640	165	19-60 mm	1.8	20,35€	24,42€
4821J31 4003773048657	210	40-100 mm	2.25	22,45€	26,94€
4821J41 4003773048664	305	85-140 mm	3.2	38,40€	46,08€

Kliešte na poistné krúžky (vonkajšie) - rovné

chróm-vanádiová elektroocel, na montáž poistných krúžkov v otvoroch od priemeru 3 - 140 mm, hroty z legovanej ťahanej pružinovej ocele najvyššej kvality, vysoko zaťažiteľné pri trvalom používaní až 10-krát vyššia životnosť, skrutkovaný kĺb, kované veľké dosadacie plochy na hrotoch, štíhla hlava, otváracia pružina v kĺbe - chránená pred stratou a nečistotami **plastom potiahnutá rukoväť**



Obj. číslo EAN	Dĺžka (mm)	Rozsah	Priemer hrotu (mm)	MOC (bez DPH)	MOC (s DPH)
 4911A0 4003773048718	140	3-10 mm	0.9	20,35€	24,42€
 4911A1 4003773048725	140	10-25 mm	1.25	19,00€	22,80€
 4911A2 4003773048732	180	19-60 mm	1.8	21,10€	25,32€
 4911A3 4003773048749	225	40-100 mm	2.25	23,05€	27,66€
4911A4 4003773048756	320	85-140 mm	3.2	40,00€	48,00€

Kliešte na poistné krúžky (vonkajšie) - vyhnuté 90°

chróm-vanádiová elektroocel, na montáž poistných krúžkov v otvoroch od priemeru 3 - 140 mm, hroty z legovanej ťahanej pružinovej ocele najvyššej kvality, vysoko zaťažiteľné pri trvalom používaní až 10-krát vyššia životnosť, skrutkovaný kĺb, kované veľké dosadacie plochy na hrotoch, štíhla hlava, otváracia pružina v kĺbe - chránená pred stratou a nečistotami **plastom potiahnutá rukoväť**



Obj. číslo EAN	Dĺžka (mm)	Rozsah	Priemer hrotu (mm)	MOC (bez DPH)	MOC (s DPH)
4921A01 4003773048817	130	3-10 mm	0.9	22,15€	26,58€
4921A11 4003773048824	130	10-25 mm	1.25	20,85€	25,02€
4921A21 4003773048831	165	19-60 mm	1.8	23,05€	27,66€
4921A31 4003773048848	210	40-100 mm	2.25	25,25€	30,30€
4921A41 4003773048855	305	85-140 mm	2.8	43,50€	52,20€



Kliešte cvikacie





špeciálna nástrojová oceľ, kalená v oleji a popúšťaná, pre najvyššie namáhanie, precízne spracovanie, vysoká odolnosť proti opotrebeniu, vyvážené rozloženie hmotnosti **fosfátované atramentolom**

Obj. číslo EAN	Dĺžka (mm)	Hmotnosť (g)	MOC (bez DPH)	MOC (s DPH)
5000160 4003773023111	160	215	13,50€	16,20€
5000180 4003773021940	180	303	14,05€	16,86€
5000210 4003773021957	210	398	14,95€	17,94€
5000225 4003773021964	225	427	17,15€	20,58€
5000250 4003773022930	250	563	20,40€	24,48€
5000300 4003773039662	300	862	29,85€	35,82€



Kliešte cvikacie

špeciálna nástrojová oceľ, kalená v oleji a popúšťaná, pre najvyššie namáhanie, precízne spracovanie, vysoká odolnosť proti opotrebeniu, vyvážené rozloženie hmotnosti, plastom potiahnutá rukoväť **hlava fosfátovaná atramentolom**

Obj. číslo EAN	Dĺžka (mm)	Hmotnosť (g)	MOC (bez DPH)	MOC (s DPH)
 5001160 4003773035275	160	223	14,25€	17,10€
 5001180 4003773035282	180	316	14,85€	17,82€
 5001210 4003773035299	210	411	15,40€	18,48€
 5001225 4003773035305	225	437	17,75€	21,30€
 5001250 4003773035312	250	583	21,45€	25,74€
5001300 4003773016915	300	903	30,95€	37,14€



Kliešte cvikacie - kladivové

s plochou pre zatkanie klinec, špeciálna nástrojová oceľ, kalená v oleji a popúšťaná, pre najvyššie namáhanie, precízne spracovanie, vysoká odolnosť proti opotrebeniu, vyvážené rozloženie hmotnosti, plastom potiahnutá rukoväť **hlava fosfátovaná atramentolom**

Obj. číslo EAN	Dĺžka (mm)	Hmotnosť (g)	MOC (bez DPH)	MOC (s DPH)
 5101210 4003773023104	210	413	18,90€	22,68€



Kliešte kovácke (kliešte odtrhávacie na karosérie)

špeciálna nástrojová oceľ, kalená v oleji a popúšťaná, s malou hlavou a plochou pre vyrovnávanie podkov, vhodné aj na demontáže pri výrobe karosérií, tvrdosť hrán asi 55 HRC **fosfátované atramentolom**

Obj. číslo EAN	Dĺžka (mm)	Hmotnosť (g)	Šírka hlavy	MOC (bez DPH)	MOC (s DPH)
5500300 4003773039402	300	786	20mm	48,30€	57,96€

Kliešte armovacie

špeciálna nástrojová oceľ, kalená v oleji a popúšťaná, na ohýbanie a strihanie viazacieho drôtu v jednom pracovnom kroku, rýchle a spoľahlivé, vysoká presnosť a životnosť **fosfátované atramentolom**



Obj. číslo EAN	Dĺžka (mm)	Hmotnosť (g)	MOC (bez DPH)	MOC (s DPH)
9900200 4003773014393	200	230	13,70€	16,44€
9900220 4003773013273	220	315	14,10€	16,92€
9900250 4003773013280	250	335	15,35€	18,42€
9900280 4003773014096	280	455	16,80€	20,16€
9900300 4003773014409	300	510	20,00€	24,00€

Kliešte armovacie

špeciálna nástrojová oceľ, kalená v oleji a popúšťaná, na ohýbanie a strihanie viazacieho drôtu v jednom pracovnom kroku, rýchle a spoľahlivé, vysoká presnosť a životnosť **fosfátované atramentolom**



Obj. číslo EAN	Dĺžka (mm)	Hmotnosť (g)	MOC (bez DPH)	MOC (s DPH)
9901200 4003773021452	200	247	14,40€	17,28€
9901220 4003773021469	220	334	14,70€	17,64€
9901250 4003773021483	250	427	16,05€	19,26€
9901280 4003773021490	280	499	17,70€	21,24€
9901300 4003773014416	300	548	21,25€	25,50€

Kliešte armovacie - silové

špeciálna nástrojová oceľ, kalená v oleji a popúšťaná, na ohýbanie a strihanie viazacieho drôtu v jednom pracovnom kroku, vysoký rezný výkon pri vynaložení menšej sily o 27% vďaka optimálnemu prevodovému pomeru **fosfátované atramentolom, leštená hlava**



Obj. číslo EAN	Dĺžka (mm)	Použitie	Rozsah	Hmotnosť (g)	MOC (bez DPH)	MOC (s DPH)
9910250 4003773071396	250	tvrdý drôt	1,8 mm	350	20,20€	24,24€
9910300 4003773022398	300	tvrdý drôt	2,0 mm	501	25,35€	30,42€

Kliešte armovacie - silové

špeciálna nástrojová oceľ, kalená v oleji a popúšťaná, na ohýbanie a strihanie viazacieho drôtu v jednom pracovnom kroku, vysoký rezný výkon pri vynaložení menšej sily o 27% vďaka optimálnemu prevodovému pomeru **plastom potiahnutá rukoväť, leštená hlava**



Obj. číslo EAN	Dĺžka (mm)	Použitie	Rozsah	Hmotnosť (g)	MOC (bez DPH)	MOC (s DPH)
9911250 4003773071402	250	tvrdý drôt	1,8 mm	350	21,10€	25,32€
9911300 4003773042365	300	tvrdý drôt	2,0 mm	537	25,95€	31,14€

Kliešte armovacie - silové

špeciálna nástrojová oceľ, kalená v oleji a popúšťaná, na ohýbanie a strihanie viazacieho drôtu v jednom pracovnom kroku, vysoký rezný výkon pri vynaložení menšej sily o 27% vďaka optimálnemu prevodovému pomeru **poniklované**



Obj. číslo EAN	Dĺžka (mm)	Použitie	Rozsah	Hmotnosť (g)	MOC (bez DPH)	MOC (s DPH)
9914250 4003773071419	250	tvrdý drôt	1,8 mm	350	23,10€	27,72€
9914300 4003773028116	300	tvrdý drôt	2,0 mm	499	28,05€	33,66€



Kliešte cvikacie čelné - pákové

vanádiová elektroocel, kalená v oleji a popúšťaná, väčšia kapacita pri vynaložení menšej sily v porovnaní s bežnými pákovými cvikacími kliešťami, dodatočne induktívne kalené ostrie na 64 HRC **plastom potiahnutá rukoväť, leštená hlava**

Obj. číslo EAN	Dĺžka (mm)	Použitie	Rozsah	MOC (bez DPH)	MOC (s DPH)
6101200 4003773033172	200	tvrdý drôt	3,5 mm	49,20€	59,04€
		piano drôt	3,0 mm		



Kliešte cvikacie čelné pre elektroniku

špeciálna nástrojová ocel kalená v oleji a popúšťaná, kliešte pre najjemnejšie strihacie práce v elektronike a jemnej mechanike, kĺb bez vôle, dvojité pružiny s malým trením pre mäkké a rovnomerné otváranie, tvrdosť hrán asi 56 HRC, 6402 - s fazetou, 6442 - s malou fazetou **dvojzložková rukoväť, leštená hlava**

Obj. číslo EAN	Dĺžka (mm)	Použitie	Rozsah	MOC (bez DPH)	MOC (s DPH)
6402115 4003773035343	115	tvrdý drôt	0,6 mm	43,00€	51,60€
		stredne tvrdý drôt	1,0 mm		
6442115 4003773017844	115	tvrdý drôt	0,5 mm	45,10€	54,12€
		stredne tvrdý drôt	1,0 mm		



Kliešte cvikacie čelné - silové

chróm-vanádiová ocel kalená v oleji a popúšťaná, ostrie pre mäkký, tvrdý a piano drôt, vysoký rezný výkon pri vynaložení malej sily vďaka optimálnemu prevodovému pomeru, ostrie dodatočne induktívne kalené na 64 HRC **plastom potiahnutá rukoväť, leštená hlava**

Obj. číslo EAN	Dĺžka (mm)	Použitie	Rozsah	MOC (bez DPH)	MOC (s DPH)
6701160 4003773040620	160	tvrdý drôt	2,5 mm	28,20€	33,84€
		piano drôt	2,0 mm		
6701200 4003773040637	200	tvrdý drôt	3,0 mm	34,85€	41,82€
		piano drôt	2,0 mm		



Kliešte cvikacie čelné

chróm-vanádiová ocel kalená v oleji a popúšťaná, ostrie pre mäkký, tvrdý a piano drôt, vysoký rezný výkon pri vynaložení malej sily vďaka optimálnemu prevodovému pomeru, ostrie dodatočne induktívne kalené na 64 HRC **plastom potiahnutá rukoväť, leštená hlava**

Obj. číslo EAN	Dĺžka (mm)	Použitie	Rozsah	MOC (bez DPH)	MOC (s DPH)
6801160 4003773013792	160	tvrdý drôt	2,3 mm	12,35€	14,82€
		stredne tvrdý drôt	2,8 mm		
6801180 4003773013808	180	tvrdý drôt	2,5 mm	14,80€	17,76€
		stredne tvrdý drôt	3,2 mm		
6801200 4003773013815	200	tvrdý drôt	2,8 mm	18,35€	22,02€
		stredne tvrdý drôt	3,5 mm		



Kliešte cvikacie čelné

chróm-vanádiová ocel kalená v oleji a popúšťaná, ostrie pre mäkký, tvrdý a piano drôt, na ohýbanie a strihanie viazacieho drôtu, vysoký rezný výkon pri vynaložení malej sily vďaka optimálnemu prevodovému pomeru, ostrie dodatočne induktívne kalené na 61 HRC **plastom potiahnutá rukoväť, leštená hlava**

Obj. číslo EAN	Dĺžka (mm)	Použitie	Rozsah	MOC (bez DPH)	MOC (s DPH)
6801280 4003773077664	280	tvrdý drôt	3,2 mm	21,30€	25,56€
		stredne tvrdý drôt	4,0 mm		

Kliešte cvikacie bočné

vanádiová elektroocel kalená v oleji a popúšťaná, cvikacie kliešte pre mnohostranné použitie, kvalitný materiál a precízne spracovanie pre dlhú životnosť, čistý rez aj pri tenkých materiáloch, ostrie dodatočne kalené na 64 HRC **plastom potiahnutá rukoväť, leštená hlava**



Obj. číslo EAN	Dĺžka (mm)	Použitie	Rozsah	MOC (bez DPH)	MOC (s DPH)
7001110 4003773014324	110	tvrdý drôt	1,2 mm	17,00€	20,40€
		stredne tvrdý drôt	2,0 mm		
7001125 4003773013402	125	tvrdý drôt	1,5 mm	17,00€	20,40€
		stredne tvrdý drôt	2,3 mm		
7001140 4003773013419	140	tvrdý drôt	1,8 mm	17,00€	20,40€
		stredne tvrdý drôt	2,5 mm		
7001160 4003773013426	160	tvrdý drôt	2,0 mm	17,30€	20,76€
		stredne tvrdý drôt	2,8 mm		
7001180 4003773018070	180	tvrdý drôt	2,5 mm	18,85€	22,62€
		stredne tvrdý drôt	3,0 mm		

Kliešte cvikacie bočné

vanádiová elektroocel kalená v oleji a popúšťaná, cvikacie kliešte pre mnohostranné použitie, kvalitný materiál a precízne spracovanie pre dlhú životnosť, čistý rez aj pri tenkých materiáloch, ostrie dodatočne kalené na 64 HRC **dvojzložková rukoväť, leštená hlava**



Obj. číslo EAN	Dĺžka (mm)	Použitie	Rozsah	MOC (bez DPH)	MOC (s DPH)
7002125 4003773034025	125	tvrdý drôt	1,5 mm	20,70€	24,84€
		stredne tvrdý drôt	2,3 mm		
7002140 4003773023098	140	tvrdý drôt	1,8 mm	21,10€	25,32€
		stredne tvrdý drôt	2,5 mm		
7002160 4003773034032	160	tvrdý drôt	2,0 mm	21,75€	26,10€
		stredne tvrdý drôt	2,8 mm		
7002180 4003773034049	180	tvrdý drôt	2,5 mm	23,20€	27,84€
		stredne tvrdý drôt	3,0 mm		

Kliešte cvikacie bočné

vanádiová elektroocel kalená v oleji a popúšťaná, cvikacie kliešte pre mnohostranné použitie, kvalitný materiál a precízne spracovanie pre dlhú životnosť, čistý rez aj pri tenkých materiáloch, ostrie dodatočne kalené na 64 HRC **dvojzložková rukoväť, chrómovaná hlava**



Obj. číslo EAN	Dĺžka (mm)	Použitie	Rozsah	MOC (bez DPH)	MOC (s DPH)
7005125 4003773039501	125	tvrdý drôt	1,5 mm	24,55€	29,46€
		stredne tvrdý drôt	2,3 mm		
7005140 4003773039488	140	tvrdý drôt	1,8 mm	24,65€	29,58€
		stredne tvrdý drôt	2,5 mm		
7005160 4003773039600	160	tvrdý drôt	2,0 mm	25,85€	31,02€
		stredne tvrdý drôt	2,8 mm		
7005180 4003773043706	180	tvrdý drôt	2,5 mm	28,15€	33,78€
		stredne tvrdý drôt	3,0 mm		

Kliešte cvikacie bočné do 1000 V

vanádivá elektroocel kalená v oleji a popúšťaná, cvikacie kliešte pre mnohostranné použitie, kvalitný materiál a precízne spracovanie pre dlhú životnosť, čistý rez aj pri tenkých materiáloch, ostrie dodatočne kalené na 64 HRC dvojzložková rukoväť, chrómovaná hlava



Obj. číslo EAN	Dĺžka (mm)	Použitie	Rozsah	MOC (bez DPH)	MOC (s DPH)
7006125 4003773018124	125	tvrdý drôt	1,5 mm	27,10€	32,52€
		stredne tvrdý drôt	2,3 mm		
7006140 4003773040293	140	tvrdý drôt	1,8 mm	27,35€	32,82€
		stredne tvrdý drôt	2,5 mm		
7006160 4003773021995	160	tvrdý drôt	2,0 mm	29,50€	35,40€
		stredne tvrdý drôt	2,8 mm		
7006180 4003773033813	180	tvrdý drôt	2,5 mm	31,55€	37,86€
		stredne tvrdý drôt	3,0 mm		

Kliešte cvikacie bočné do 1000 V

vanádivá elektroocel kalená v oleji a popúšťaná, cvikacie kliešte pre mnohostranné použitie, kvalitný materiál a precízne spracovanie pre dlhú životnosť, čistý rez aj pri tenkých materiáloch, ostrie dodatočne kalené na 64 HRC ponorom izolovaná rukoväť, chrómovaná hlava



Obj. číslo EAN	Dĺžka (mm)	Použitie	Rozsah	MOC (bez DPH)	MOC (s DPH)
7007160 4003773018155	160	tvrdý drôt	2,0 mm	34,40€	41,28€
		stredne tvrdý drôt	2,8 mm		
7007180 4003773018179	180	tvrdý drôt	2,5 mm	36,90€	44,28€
		stredne tvrdý drôt	3,0 mm		

Kliešte pákové "CoBolt"

chróm-vanádivá elektroocel kalená v oleji a popúšťaná, precízne ostrie pre mäkký, tvrdý a piano drôt, obzvlášť vysoký rezný výkon pri vynaložení menšej sily až o 61%, ostrie dodatočne kalené na 64 HRC, plastom potiahnutá rukoväť hlava fosfátovaná atramentolom



Obj. číslo EAN	Dĺžka (mm)	Použitie	Rozsah	MOC (bez DPH)	MOC (s DPH)
7101200 4003773033165	200	tvrdý drôt	4,0 mm	37,25€	44,70€
		piano drôt	3,6 mm		

Kliešte pákové "CoBolt"

chróm-vanádivá elektroocel kalená v oleji a popúšťaná, precízne ostrie pre mäkký, tvrdý a piano drôt, obzvlášť vysoký rezný výkon pri vynaložení menšej sily až o 61%, ostrie dodatočne kalené na 64 HRC dvojzložková rukoväť, hlava fosfátovaná atramentolom



Obj. číslo EAN	Dĺžka (mm)	Použitie	Rozsah	MOC (bez DPH)	MOC (s DPH)
7102200 4003773047056	200	tvrdý drôt	4,0 mm	39,90€	47,88€
		piano drôt	3,6 mm		

Kliešte pákové "CoBolt"

chróm-vanádivá elektroocel kalená v oleji a popúšťaná, s otváracou pružinou, precízne ostrie pre mäkký, tvrdý a piano drôt, obzvlášť vysoký rezný výkon pri vynaložení menšej sily až o 61%, ostrie dodatočne kalené na 64 HRC dvojzložková rukoväť, hlava fosfátovaná atramentolom



Obj. číslo EAN	Dĺžka (mm)	Použitie	Rozsah	MOC (bez DPH)	MOC (s DPH)
7112200 4003773066859	200	tvrdý drôt	4,0 mm	45,15€	54,18€
		piano drôt	3,6 mm		

Kliešte pákové "CoBolt" XL



Pre silové strihanie aj väčších prierezov a veľmi tvrdých materiálov; dvojručné ovládanie pre max. reznú silu; úspora 60% sily v porovnaní s rovnako veľkými kliešťami, 40-násobné zosilnenie sily ruky vďaka špeciálnej konštrukcii kĺbu; s úchopovou plochou pod kĺbom pre uchopenie a ťahanie drôtu od \varnothing 1,0 mm; indukčne kalené brity, tvrdosť asi 64 HRC; vysoko výkonná chróm-vanádiová oceľ, kovaná, kalená v oleji v niekoľkých stupňoch; 7131250 - brity s výrezom **Rukoväte potiahnuté plastom**

Obj. číslo EAN	Dĺžka (mm)	Použitie	Rozsah	MOC (bez DPH)	MOC (s DPH)
7101250 4003773079637	250	tvrdý drôt	4,0 mm	47,60€	57,12€
		piano drôt	3,8 mm		
7131160 4003773084587	160	tvrdý drôt	4,0 mm	34,55€	41,46€
		piano drôt	5,2 mm		
7131250 4003773079644	250	tvrdý drôt	4,3 mm	49,75€	59,70€
		piano drôt	4,2 mm		

Kliešte pákové



Fosfátované a tramentolom na šedo s dvojfarebnými viaczložkovými rukoväťami, rezný výkon až 48 HRC, kované z ocele, prikovaný doraz s pohodlným tlmičom, dobrá prístupnosť vďaka plochej hlave a kĺbovej časti, precízne nastavenie a regulácia pomocou regulačných skrutiek, výmenná nožová hlava pripevnená skrutkami.

Obj. číslo EAN	HRC 19	HRC 40	HRC 48	MOC (bez DPH)	MOC (s DPH)
7172460 4003773066750	8,00 mm	6,00 mm	5,00 mm	96,60€	115,92€
7172610 4003773066767	9,00 mm	8,00 mm	7,00 mm	111,80€	134,16€
7172760 4003773066774	11,00 mm	9,00 mm	8,00 mm	146,40€	175,68€
7172910 4003773066781	13,00 mm	10,00 mm	9,00 mm	197,50€	237,00€

Kliešte pákové na pletivo



Fosfátované a tramentolom na šedo s dvojfarebnými viaczložkovými rukoväťami, rezný výkon až 48 HRC, výmenná nožová hlava uchytená skrutkami, pohodlné a presné nastavenie pomocou skrutiek, vysoký rezný výkon pri vynaložení malej sily, vďaka optimálnemu prispôsobeniu čepeľí.

Obj. číslo EAN	HRC 19	HRC 40	HRC 48	MOC (bez DPH)	MOC (s DPH)
7182950 4003773066798	11,00 mm	9,00 mm	6,00 mm	143,85€	172,62€

Kliešte cvikacie na plast - bočné



Vanádiová elektroocel kalená v oleji a popúšťaná, s reznými plochami brúsenými do roviny, bez fazety, pre hladké odrezávanie náliatkov z plastových dielov alebo mäkkých materiálov ako olovo, s otváracou pružinou **plastom potiahnutá rukoväť, leštená hlava**

Obj. číslo EAN	Dĺžka (mm)	Hmotnosť (g)	MOC (bez DPH)	MOC (s DPH)
7201140 4003773043713	140	125	23,90€	28,68€
7201160 4003773041245	160	164	24,50€	29,40€
7201180 4003773046837	180	193	26,30€	31,56€
7211160 4003773046813	160	156	38,35€	46,02€
7221160 4003773046820	160	165	43,70€	52,44€



Kliešte cvikacie na plast X-Cut - bočné

kompaktné a ľahké, silné a presné, pre strihanie drôtu, káblov a piano drôtu, prevlečný kĺb: max. stabilita pri nízkej hmotnosti, os kĺbu so zdvojeným uložením pre najvyššie trvalé namáhanie, vysoký rezný výkon pri vynaložení i nepatrnej sily vďaka optimálnemu prispôbeniu uhla britov, prevodového pomeru a ergonomickému tvaru rúkavítí, úspora 40% sily v porovnaní s bežnými cvikaciami kliešťami, chrómovaná vysoko výkonná oceľ, kovaná, kalená v oleji, s dvojzložkovými rúkavítami

Obj. číslo EAN	Dĺžka (mm)	Použitie	Rozsah	MOC (bez DPH)	MOC (s DPH)
7302160 4003773075127	160	stredne tvrdý drôt	3,8 mm	37,20€	44,64€
		tvrdý drôt	2,7 mm		
7305160 4003773075134	160	stredne tvrdý drôt	3,8 mm	43,60€	52,32€
		tvrdý drôt	2,7 mm		
7306160 4003773075141	160	stredne tvrdý drôt	3,8 mm	44,55€	53,46€
		tvrdý drôt	2,7 mm		



Kliešte cvikacie silové TwinForce - bočné

S patentovaným dvojitém kĺbom pre optimálny prevod sily, pre cvikanie všetkých druhov drôtov a pásovin, vysoká stabilita a chod bez vôle vďaka prikovaným a presne vyfrézovaným osiam kĺbu, chróm-vanádiová vysoko výkonná oceľ, kovaná a kalená v oleji, dvojzložková rúkavít, leštená hlava

Obj. číslo EAN	Dĺžka (mm)	Použitie	Rozsah	MOC (bez DPH)	MOC (s DPH)
7372180 4003773074779	180	tvrdý drôt	4,6 mm	61,05€	73,26€
		piano drôt	3,2 mm		



Kliešte cvikacie so stredovým ostrím

Chróm-vanádiová elektroocel kalená v oleji a popúšťaná, s kovaným čapom kĺbu pre najväčšie namáhanie, s presným ostrím pre mäkký, tvrdý a piano drôt, strihajú drôt s potrebou menšej sily vďaka optimálnemu uhlu ostria a prevodu plastom potiahnutá rúkavít, leštená hlava

Obj. číslo EAN	Dĺžka (mm)	Použitie	Rozsah	MOC (bez DPH)	MOC (s DPH)
7491250 4003773034070	250	tvrdý drôt	3,8 mm	41,85€	50,22€
		piano drôt	3,5 mm		



Kliešte cvikacie silové - bočné

Chróm-vanádiová elektroocel kalená v oleji a popúšťaná, s kovaným čapom kĺbu pre najväčšie namáhanie, optimálne pre všetky druhy drôtu vrátane piano drôtu, vysoký rezný výkon pri vynaložení o 21% menšej sily vďaka optimálnemu uhlu ostria a prevodu, rezné hrany dodatočne tvrdené asi na 64 HRC plastom potiahnutá rúkavít, leštená hlava

Obj. číslo EAN	Dĺžka (mm)	Použitie	Rozsah	MOC (bez DPH)	MOC (s DPH)
7401160 4003773033141	160	tvrdý drôt	2,5 mm	21,30€	25,56€
		piano drôt	2,0 mm		
7401180 4003773022008	180	tvrdý drôt	2,7 mm	23,40€	28,08€
		piano drôt	2,2 mm		
7401200 4003773034056	200	tvrdý drôt	3,0 mm	25,75€	30,90€
		piano drôt	2,5 mm		
7401250 4003773034063	250	tvrdý drôt	3,5 mm	32,65€	39,18€
		piano drôt	3,0 mm		

Kliešte cvikacie silové - bočné

chróm-vanádiová elektroocel kalená v oleji a popúšťaná, s kovaným čapom kĺbu pre najväčšie namáhanie, optimálne pre všetky druhy drôtu vrátane piano drôtu, vysoký rezný výkon pri vynaložení o 21% menšej sily vďaka optimálnemu uhlu ostria a prevodu, rezné hrany dodatočne tvrdené asi na 64 HRC dvojzložková rukoväť, leštená hlava



Obj. číslo EAN	Dĺžka (mm)	Použitie	Rozsah	MOC (bez DPH)	MOC (s DPH)
7402140 4003773042419	140	tvrdý drôt	2,0 mm	25,35€	30,42€
		piano drôt	1,5 mm		
7402160 4003773023081	160	tvrdý drôt	2,5 mm	25,75€	30,90€
		piano drôt	2,0 mm		
7402180 4003773023074	180	tvrdý drôt	2,7 mm	28,40€	34,08€
		piano drôt	2,2 mm		
7402200 4003773040309	200	tvrdý drôt	3,0 mm	30,30€	36,36€
		piano drôt	2,5 mm		
7402250 4003773042402	250	tvrdý drôt	3,5 mm	36,60€	43,92€
		piano drôt	3,0 mm		

Kliešte cvikacie silové do 1000 V - bočné

chróm-vanádiová elektroocel kalená v oleji a popúšťaná, s kovaným čapom kĺbu pre najväčšie namáhanie, optimálne pre všetky druhy drôtu vrátane piano drôtu, vysoký rezný výkon pri vynaložení o 21% menšej sily vďaka optimálnemu uhlu ostria a prevodu, rezné hrany dodatočne tvrdené asi na 64 HRC dvojzložková rukoväť, chrómovaná hlava



Obj. číslo EAN	Dĺžka (mm)	Použitie	Rozsah	MOC (bez DPH)	MOC (s DPH)
7406160 4003773040705	160	tvrdý drôt	2,5 mm	35,80€	42,96€
		piano drôt	2,0 mm		
7406180 4003773022985	180	tvrdý drôt	2,7 mm	38,75€	46,50€
		piano drôt	2,2 mm		
7406200 4003773033820	200	tvrdý drôt	3,0 mm	41,10€	49,32€
		piano drôt	2,5 mm		
7406250 4003773041955	250	tvrdý drôt	3,5 mm	52,55€	63,06€
		piano drôt	3,0 mm		

Kliešte cvikacie bočné - silové

hlava zahnutá v uhle 12° na presné zastrihávanie, chróm-vanádiová elektroocel kalená v oleji a popúšťaná, s kovaným čapom kĺbu pre najväčšie namáhanie, optimálne pre všetky druhy drôtu vrátane piano drôtu, vysoký rezný výkon pri vynaložení o 21% menšej sily vďaka optimálnemu uhlu ostria a prevodu, rezné hrany dodatočne tvrdené asi na 64 HRC plastom potiahnutá rukoväť, leštená hlava



Obj. číslo EAN	Dĺžka (mm)	Použitie	Rozsah	MOC (bez DPH)	MOC (s DPH)
7421200 4003773050483	200	tvrdý drôt	3,0 mm	28,45€	34,14€
		piano drôt	2,5 mm		

Kliešte cvikacie bočné pre elektroniku

špeciálna nástrojová oceľ zvláštnej akosti, kalená v oleji, precízne kliešte pre najjemnejšie strihacie práce v elektronike a jemnej mechanike, ostrie pre mäkký, tvrdý a vhodné aj pre piano drôt, rezné hrany dodatočne tvrdené asi na 64 HRC, dvojité pružiny s malým trením pre rovnomerné otváranie plastom potiahnutá rukoväť, brunýrovaná hlava



Obj. číslo EAN	Dĺžka (mm)	Použitie	Rozsah	MOC (bez DPH)	MOC (s DPH)
7502125 4003773043720	125	tvrdý drôt	0,6 mm	38,15€	45,78€
		piano drôt	0,4 mm		
7512125 4003773040514	125	tvrdý drôt	0,6 mm	45,05€	54,06€
		piano drôt	0,4 mm		
7522125 4003773040538	125	tvrdý drôt	0,4 mm	39,30€	47,16€
		piano drôt	0,3 mm		



Kliešte cvikacie bočné pre elektromechanikov

vanádivová elektroocel kalená v oleji a popúšťaná, precízne ostrie pre mäkký, tvrdý a piano drôt, ale aj pre tenký medený drôt, rezné hrany dodatočne tvrdené na 63 HRC **dvojjložková rukoväť**

Obj. číslo EAN	Dĺžka (mm)	Použitie	Rozsah	MOC (bez DPH)	MOC (s DPH)
7605125 4003773005315	125	mäkký drôt	0,4-2,5 mm	29,05€	34,86€
		piano drôt	0,6 mm		
7622125 4003773048022	125	mäkký drôt	0,4-2,5 mm	27,60€	33,12€
		piano drôt	-		



Kliešte cvikacie bočné pre elektroniku

nástrojová ocel kalená v oleji a popúšťaná, precízne kliešte pre najjemnejšie strihanie v elektronike a jemnej mechanike, dvojitá pružina s malým trením, rezné hrany dodatočne tvrdené na 62 HRC **plastom potiahnutá rukoväť, leštená hlava**

Obj. číslo EAN	Dĺžka (mm)	Použitie	Rozsah	MOC (bez DPH)	MOC (s DPH)
7701115 4003773018568	115	tvrdý drôt	0,6 mm	33,00€	39,60€
		stredne tvrdý drôt	1,2 mm		
7711115 4003773018629	115	tvrdý drôt	0,6 mm	37,55€	45,06€
		stredne tvrdý drôt	1,2 mm		



Kliešte cvikacie bočné pre elektroniku

nástrojová ocel kalená v oleji a popúšťaná, precízne kliešte pre najjemnejšie strihanie v elektronike a jemnej mechanike, dvojitá pružina s malým trením, rezné hrany dodatočne tvrdené na 62 HRC (7722 a 7742 na 57 HRC) **dvojjložková rukoväť, leštená hlava**

Obj. číslo EAN	Dĺžka (mm)	Použitie	Rozsah	MOC (bez DPH)	MOC (s DPH)
7702115 4003773039334	115	tvrdý drôt	0,6 mm	37,05€	44,46€
		mäkký / stredne tvrdý drôt	1,6 / 1,2 mm		
7712115 4003773043768	115	tvrdý drôt	0,6 mm	44,30€	53,16€
		mäkký / stredne tvrdý drôt	1,6 / 1,2 mm		
7722115 4003773043782	115	tvrdý drôt	-	37,25€	44,70€
		mäkký / stredne tvrdý drôt	1,3 / 1,0 mm		
7742115 4003773039761	115	tvrdý drôt	-	39,80€	47,76€
		mäkký / stredne tvrdý drôt	1,3 / 1,0 mm		
7772115 4003773040958	115	tvrdý drôt	-	39,80€	47,76€
		mäkký / stredne tvrdý drôt	0,8 / - mm		

Kliešte cvikacie bočné pre elektroniku ESD

nástrojová oceľ kalená v oleji a popúšťaná, precízne kliešte pre najjemnejšie strihanie v elektronike a jemnej mechanike, dvojité pružiny s malým trením, rezné hrany dodatočne tvrdené na 62 HRC (7722 a 7742 na 57 HRC), odolné voči statickej elektrine **dvojzložková rukoväť ESD, leštená hlava**



Obj. číslo EAN	Dĺžka (mm)	Použitie	Rozsah	MOC (bez DPH)	MOC (s DPH)
7702115ESD 4003773025092	115	tvrdý drôt	0,6 mm	39,25€	47,10€
		stredne tvrdý drôt	1,2 mm		
7712115ESD 4003773025108	115	tvrdý drôt	0,6 mm	46,15€	55,38€
		stredne tvrdý drôt	1,2 mm		
 7722115ESD 4003773025115	115	tvrdý drôt	-	39,50€	47,40€
		stredne tvrdý drôt	1,0 mm		
 7732115ESD 4003773025122	115	tvrdý drôt	0,5 mm	42,25€	50,70€
		stredne tvrdý drôt	1,2 mm		
7742115ESD 4003773031901	115	tvrdý drôt	-	42,00€	50,40€
		stredne tvrdý drôt	1,0 mm		



Kliešte cvikacie Electronic Super Knips

precízne kliešte pre najjemnejšie strihacie práce v elektronike a jemnej mechanike, precízne brúsené ostrie bez fazety, hroty oddelia i susedné drôty od 0,2 mm, kĺb s nerezovým čapom, ľahký chod pre zníženie únavy pri práci, otváracia pružina a obmedzenie otvorenia **dvojzložková rukoväť**

Obj. číslo EAN	Dĺžka (mm)	Použitie	Rozsah	MOC (bez DPH)	MOC (s DPH)
 7803125 4003773035381	125	tvrdý drôt	-	20,00€	24,00€
		mäkký drôt	1,6 / 1,0 mm		
7806125 4003773084099	125	tvrdý drôt	-	26,10€	31,32€
		mäkký drôt	0,2-1,6 mm		
 7813125 4003773035398	125	tvrdý drôt	-	22,50€	27,00€
		mäkký drôt	1,6 / 1,0 mm		
 7823125 4003773043096	125	tvrdý drôt	-	23,60€	28,32€
		mäkký drôt	1,0 / 0,6 mm		
7831125 4003773039778	125	tvrdý drôt	-	22,25€	26,70€
		mäkký drôt	1,0 / - mm		
 7861125 4003773035404	125	tvrdý drôt	-	20,80€	24,96€
		mäkký drôt	1,6 / 1,2 mm		
7871125 4003773043799	125	tvrdý drôt	-	23,70€	28,44€
		mäkký drôt	1,6 / 1,2 mm		



Kliešte cvikacie Electronic Super Knips ESD

precízne kliešte pre najjemnejšie strihacie práce v elektronike a jemnej mechanike, precízne brúsené ostrie bez fazety, hroty oddelia i susedné drôty od 0,2 mm, kĺb s nerezovým čapom, ľahký chod pre zníženie únavy pri práci, otváracia pružina a obmedzenie otvorenia, odolné voči statickej elektrine **dvojzložková rukoväť ESD**

Obj. číslo EAN	Dĺžka (mm)	Použitie	Rozsah	MOC (bez DPH)	MOC (s DPH)
7803125ESD 4003773025146	125	stredne tvrdý drôt	1,0 mm	22,15€	26,58€
		mäkký drôt	0,2-1,6 mm		
 7861125ESD 4003773025184	125	stredne tvrdý drôt	1,2 mm	22,90€	27,48€
		mäkký drôt	0,2-1,6 mm		



Kliešte cvikacie Electronic Super Knips

Pre veľmi jemné strihanie v elektronike a jemnej mechanike, najmä na rezanie káblových zväzkov na dĺžku, uzemnené, veľmi ostré rezné hrany bez skosenia, precízne tvarované špičky vyrežú drôty na doske od priemeru 0,2 mm, spoj s nitom z nehrdzavejúcej ocele, extrémne hladký pohyb pre minimálnu únavu obsluhy, s otvorenou pružinou a obmedzovačom otvárania, INOX - nehrdzavejúca oceľ, rezné hrany sú dodatočne indukčne vytvrdené - tvrdosť cca 54 HRC **dvojzložková rukoväť**

Obj. číslo EAN	Dĺžka (mm)	Použitie	Rozsah	Hmotnosť (g)	MOC (bez DPH)	MOC (s DPH)
7803140 4003773081647	140	stredne tvrdý drôt	1,2 mm	77	24,25€	29,10€
		mäkký drôt	0,2 - 2,1 mm			
7861140 4003773081661	140	stredne tvrdý drôt	1,4 mm	77	26,45€	31,74€
		mäkký drôt	0,2 - 2,1 mm			



Kliešte cvikacie Electronic Super Knips

Pre veľmi jemné strihanie v elektronike a jemnej mechanike, uzemnené, veľmi ostré rezné hrany bez skosenia, precízne tvarované špičky vyrežú drôty na doske od priemeru 0,2 mm, spoj s nitom z nehrdzavejúcej ocele, extrémne hladký pohyb pre minimálnu únavu obsluhy, s otvorenou pružinou a obmedzovačom otvárania, INOX - nehrdzavejúca oceľ, rezné hrany sú dodatočne indukčne tvrdené - tvrdosť cca 54 HRC **dvojzložková rukoväť ESD**

Obj. číslo EAN	Dĺžka (mm)	Použitie	Rozsah	Hmotnosť (g)	MOC (bez DPH)	MOC (s DPH)
7803140ESD 4003773081685	140	stredne tvrdý drôt	1,2 mm	77	25,20€	30,24€
		mäkký drôt	0,2 - 2,1 mm			
7861140ESD 4003773081708	140	stredne tvrdý drôt	1,4 mm	77	27,35€	32,82€
		mäkký drôt	0,2 - 2,1 mm			



Hasák 90°

chróm-vanádiová oceľ kalená v oleji a popúšťaná, švédsky tvar, kované, ozubenie otočené proti smeru otáčania, dodatočne indukčne kalené ozubenie, rukoväť profilu „T“, nastavovacia matica zaistená proti strate **lakované červenou práškovou farbou**

Obj. číslo EAN	Dĺžka (mm)	Rozsah	MOC (bez DPH)	MOC (s DPH)
8310010 4003773014188	310	1" / 0-42 mm	42,10€	50,52€
8310015 4003773014195	420	1 1/2" / 0-60 mm	56,15€	67,38€
8310020 4003773014201	560	2" / 0-70 mm	85,95€	103,14€
8310030 4003773022329	650	3" / 0-110 mm	172,50€	207,00€
8310040 4003773022336	750	4" / 0-130 mm	227,00€	272,40€



Hasák 45°

chróm-vanádiová oceľ kalená v oleji a popúšťaná, švédsky tvar, kované, ozubenie otočené proti smeru otáčania, dodatočne indukčne kalené ozubenie, rukoväť profilu „T“, nastavovacia matica zaistená proti strate **lakované červenou práškovou farbou**

Obj. číslo EAN	Dĺžka (mm)	Rozsah	MOC (bez DPH)	MOC (s DPH)
8320010 4003773014218	320	1" / 0-42 mm	43,25€	51,90€
8320015 4003773014225	430	1 1/2" / 0-60 mm	58,90€	70,68€
8320020 4003773014232	570	2" / 0-70 mm	91,45€	109,74€

Hasák s čelustami v tvare S

chróm-vanádiová oceľ kalená v oleji a popúšťaná, kované, ozubenie otočené proti smeru otáčania, dodatočne induktívne kalené ozubenie, rúkavť profilu „T“, nastavovacia matica zaistená proti strate **lakované červenou práškovou farbou**



Obj. číslo EAN	Dĺžka (mm)	Rozsah	MOC (bez DPH)	MOC (s DPH)
8330005 4003773025221	245	1/2" / 0-35 mm	44,85€	53,82€
8330010 4003773014249	320	1" / 0-42 mm	42,10€	50,52€
8330015 4003773014256	420	1 1/2" / 0-60 mm	60,70€	72,84€
8330020 4003773014263	540	2" / 10-70 mm	95,80€	114,96€
8330030 4003773014164	680	3" / 10-120 mm	179,00€	214,80€

Hasák s čelustami v tvare S

vo verzii 2", chróm-vanádiová oceľ kalená v oleji, kovaná, ozubenie otočené proti smeru otáčania, dodatočne induktívne kalené ozubenie, rúkavť profilu „T“, nastavovacia matica zaistená proti strate, **lakované červenou práškovou farbou, 8361020 - práškované našedo, rúkaväte potiahnuté umelou hmotou**



Obj. číslo EAN	Dĺžka (mm)	Použitie	Hmotnosť (g)	MOC (bez DPH)	MOC (s DPH)
8360020 4003773078838	560	2 3/4" / 0-50mm	2420	107,50€	129,00€
8361020 4003773078876	560	2 3/4" / 0-50mm	2480	112,50€	135,00€

Kliešte kuželovité pre automechanikov

špeciálna nástrojová oceľ kalená v oleji a popúšťaná, pre skrútkovanie na veľmi úzkych miestach, 8421200 - hlava zahnutá o 20° **plastom potiahnutá rúkavť, leštená hlava**



Obj. číslo EAN	Dĺžka (mm)	Šírka hlavy	Vybratie	MOC (bez DPH)	MOC (s DPH)
8411200 4003773052265	200	3,5 mm	6 / 10 mm	23,75€	28,50€
8421200 4003773051930	200	3,5 mm	6 / 10 mm	25,30€	30,36€

Kliešte SmartGrip s automatickým nastavením

chróm-vanádiová elektroocel kalená v oleji a popúšťaná, kované, automatické prispôsobenie materiálu jednoduchým stlačením rúkavti - optimálne pri častej zmene veľkosti, obsluha jednou rukou pre pravákov aj ľavákov, úzka hlava pre lepší prístup, ozubenie na čelustiach kalené na 61 HRC **plastom potiahnutá rúkavť, leštená hlava**



Obj. číslo EAN	Dĺžka (mm)	Rozsah	MOC (bez DPH)	MOC (s DPH)
8501250 4003773061304	250	1 1/4" / 10-36 mm	45,25€	54,30€

Kliešte nastaviteľné

výborne sa hodí na uchopenie, držanie, stláčanie a ohýbanie, pre šetrnú montáž povrchovo zušľachtených armatúr, žiadne poškodenie hrán vďaka celoplošnej opore bez vôle, rýchle nastavenie stlačením tlačidla, nahradzuje celú sadu kľúčov, silné zovretie vďaka 10-násobnému zosilneniu sily ruky **plastom potiahnutá rukoväť, poniklovaná hlava**



Obj. číslo EAN	Dĺžka (mm)	Rozsah	MOC (bez DPH)	MOC (s DPH)
8603125 4003773077497	125	do 7/8" / 23 mm	45,00€	54,00€
8603150 4003773069676	150	do 1" / 27 mm	50,25€	60,30€
8603180 4003773035466	180	do 1 3/8" / 35 mm	51,60€	61,92€
8603250 4003773033837	250	do 1 3/4" / 46 mm	59,10€	70,92€
8603300 4003773041429	300	do 2 3/8" / 60 mm	72,05€	86,46€
8603400 4003773077312	400	do 3 3/8" / 85 mm	127,15€	152,58€

Kliešte nastaviteľné

nahrádza sadu kľúčov na metrické a palcové skrutky, hladké čeluste pre bezproblémovú inštaláciu pokovovaných armatúr, nastaviteľný nástroj pre uťahovanie skrutiek, tiež vynikajúce pre uchopenie, držanie, lisovanie a ohýbanie obrobkov, zabraňuje poškodeniu okrajov, nastavenie stlačením tlačítka priamo na obrobku, plynulé nastavenie všetkých veľkostí kľúčov až do uvedenej kapacity pomocou paralelne vedených čelustí, spoľahlivé zaskočenie čapu kľbu, zdvih medzi čelustami umožňuje rýchle uťahovanie skrutkových spojov, pákový prenos väčší ako 10:1 pre silný uchopovací výkon, chrómvanádiová elektroocel', kovaná, kalená v oleji, rukoväť ohnutá o 15° poskytuje priestor pri skrútkovaní a znižuje riziko zranenia kĺbov prstov **plastom potiahnutá rukoväť, pochrómované**



Obj. číslo EAN	Dĺžka (mm)	Rozsah	MOC (bez DPH)	MOC (s DPH)
8643250 4003773081296	250	do 1 3/4" / 46 mm	61,70€	74,04€

Kliešte nastaviteľné

výborne sa hodí na uchopenie, držanie, stláčanie a ohýbanie, pre šetrnú montáž povrchovo zušľachtených armatúr, žiadne poškodenie hrán vďaka celoplošnej opore bez vôle, rýchle nastavenie stlačením tlačidla, nahradzuje celú sadu kľúčov, silné zovretie vďaka 10-násobnému zosilneniu sily ruky **dvojzložková rukoväť, poniklovaná hlava**



Obj. číslo EAN	Dĺžka (mm)	Rozsah	MOC (bez DPH)	MOC (s DPH)
8605150 4003773069928	150	do 1" / 27 mm	54,10€	64,92€
8605180 4003773047162	180	do 1 3/8" / 35 mm	54,65€	65,58€
8605250 4003773047841	250	do 46 mm	63,25€	75,90€

Kliešte Cobra

chróm-vanádiová elektroocel' kalená v oleji a popúšťaná, hasák a inštalatérske kliešte v jednom nástroji, samosvorné na trubkách a maticiach - potreba menšej sily, rýchle a presné nastavenie, ozubenie na čelustiach kalené na 61 HRC - vysoká odolnosť voči opotrebeniu **plastom potiahnutá rukoväť, leštená hlava**



Obj. číslo EAN	Dĺžka (mm)	Rozsah	MOC (bez DPH)	MOC (s DPH)
8701125 4003773069935	125	do 1" / 27 mm	23,50€	28,20€
8701150 4003773060116	150	do 1 1/4" / 30 mm	24,10€	28,92€
8701180 4003773022015	180	do 1 1/4" / 36 mm	25,25€	30,30€
8701250 4003773022022	250	do 1 1/2" / 46 mm	26,85€	32,22€
8701300 4003773034087	300	do 2" / 60 mm	37,35€	44,82€

Kliešte Cobra XL

chróm-vanádiová elektroocel kalená v oleji a popúšťaná, hasák a inštalatérske kliešte v jednom nástroji, samosvorné na trubkách a maticiach - potreba menšej sily, rýchle a presné nastavenie, ozubenie na čelustiach kalené na 61 HRC - vysoká odolnosť voči opotrebeniu **plastom potiahnutá rukoväť, leštená hlava**



Obj. číslo EAN	Dĺžka (mm)	Rozsah	MOC (bez DPH)	MOC (s DPH)
8701400 4003773005636	400	do 3 1/2" / 95 mm	65,35€	78,42€
8701560 4003773044321	560	do 4 1/2" / 120 mm	109,35€	131,22€

Kliešte Cobra

chróm-vanádiová elektroocel kalená v oleji a popúšťaná, hasák a inštalatérske kliešte v jednom nástroji, samosvorné na trubkách a maticiach - potreba menšej sily, rýchle a presné nastavenie, ozubenie na čelustiach kalené na 61 HRC - vysoká odolnosť voči opotrebeniu **dvojzložková rukoväť, leštená hlava**



Obj. číslo EAN	Dĺžka (mm)	Rozsah	MOC (bez DPH)	MOC (s DPH)
8702180 4003773042396	180	do 1 1/2" / 36 mm	28,10€	33,72€
8702250 4003773040316	250	do 2" / 46 mm	30,25€	36,30€
8702300 4003773029144	300	do 2 3/4" / 60 mm	42,60€	51,12€

Kliešte Cobra

chróm-vanádiová elektroocel kalená v oleji a popúšťaná, hasák a inštalatérske kliešte v jednom nástroji, samosvorné na trubkách a maticiach - potreba menšej sily, rýchle a presné nastavenie, ozubenie na čelustiach kalené na 61 HRC - vysoká odolnosť voči opotrebeniu **dvojzložková rukoväť, chrómovaná hlava**



Obj. číslo EAN	Dĺžka (mm)	Rozsah	MOC (bez DPH)	MOC (s DPH)
8705250 4003773005681	250	do 2" / 46 mm	39,65€	47,58€
8705300 4003773014126	300	do 2 3/4" / 60 mm	51,20€	61,44€

Kliešte Cobramatic

chróm-vanádiová elektroocel kalená v oleji a popúšťaná, osvedčená "Cobra" s automatikou nastavenia, kliešte môžu byť otvorené rukou a nastavované priamo na súčiastke pri stlačení tlačidla, ozubenie na čelustiach kalené na 61 HRC **plastom potiahnutá rukoväť, leštená hlava**



Obj. číslo EAN	Dĺžka (mm)	Rozsah	MOC (bez DPH)	MOC (s DPH)
8711250 4003773035473	250	do 2" / 46 mm	30,60€	36,72€

Kliešte Cobra Quick Set

vylepšená funkcia klieští „Cobra“, chróm-vanádiová elektroocel kalená v oleji a popúšťaná, osvedčená "Cobra" s automatikou nastavenia, kliešte môžu byť otvorené rukou a nastavované priamo na súčiastke pri stlačení tlačidla, ozubenie na čelustiach kalené na 61 HRC **plastom potiahnutá rukoväť, leštená hlava**



Obj. číslo EAN	Dĺžka (mm)	Rozsah	Hmotnosť (g)	MOC (bez DPH)	MOC (s DPH)
8721250 4003773072775	250	do 2" / 46 mm	335	28,50€	34,20€
8721300 4003773078524	300	do 2 3/4" / 60 mm	530	38,70€	46,44€

Kliešte Cobra Quick Set

vylepšená funkcia klieští „Cobra“, chróm-vanádiová elektroocel kalená v oleji a popúšťaná, osvedčená "Cobra" s automatikou nastavenia, kliešte môžu byť otvorené rukou a nastavované priamo na súčiastke pri stlačení tlačidla, ozubenie na čelustiach kalené na 61 HRC **dvojzložková rukoväť, leštená hlava**



Obj. číslo EAN	Dĺžka (mm)	Rozsah	MOC (bez DPH)	MOC (s DPH)
8722250 4003773077794	250	do 2" / 46 mm	31,65€	37,98€

Kliešte na skrutky

chróm-vanádiová elektroocel' kalená v oleji a popúšťaná, pre matice a skrutky veľkosti kľúča od 10 - 32 mm, samosvorné od 17 - 32 mm - bez sklznutia z matice, na metrické aj palcové hlavy skrutiek, špecifické čeluste pre rýchle nasadzovanie, spoľahlivé zovretie poškodených zahrzdavených a prelakovaných matíc a skrutiek, nahrádza celú sadu kľúčov **plastom potiahnutá rukoväť, leštená hlava**



Obj. číslo EAN	Dĺžka (mm)	Rozsah	MOC (bez DPH)	MOC (s DPH)
8741250 4003773054566	250	3/8"-1 1/4" / 10-32 mm	30,60€	36,72€

Kliešte Cobra ES

chróm-vanádiová elektroocel' kalená v oleji a popúšťaná, úzke a predĺžené čeluste - paralelne do 37 mm, ideálne pre servisné účely, samosvorné na trubkách a maticiach - potreba menšej sily, rýchle a presné nastavenie, ozubenie na čelustiach kalené na 61 HRC - vysoká odolnosť voči opotrebeniu **plastom potiahnutá rukoväť, leštená hlava**



Obj. číslo EAN	Dĺžka (mm)	Rozsah	MOC (bez DPH)	MOC (s DPH)
8751250 4003773061267	250	1 1/4" / 42 mm	29,00€	34,80€

Kliešte na hadicové spony

chróm-vanádiová elektroocel' kalená v oleji, max. rozovretie až 70 mm, viac, ako 40 mm upínacej dĺžky, otočné univerzálne nástavce rukoväti pre bezpečné uchopenie spon v každej polohe, dobrý pákový prevod, 8559250A - sada náhradných hrotov pre 8551180A / 8551250A / 8551250AF **plastom potiahnutá rukoväť, leštená hlava**



Obj. číslo EAN	Dĺžka (mm)	Rozsah	MOC (bez DPH)	MOC (s DPH)
8551180A 4003773081159	180	50 mm	52,45€	62,94€
8551250A 4003773077329	250	70 mm	58,95€	70,74€
8559250A 4003773077336			15,50€	18,60€

Kliešte na hadicové spony so zaisťovacou západkou

zaisťovacia západka umožňuje ľahkú a bezpečnú prácu pri napnutej sponě bez vynaloženia sily, jednoručné odblokovanie, chróm-vanádiová elektroocel' kalená v oleji, max. rozovretie až 70 mm, viac ako 40 mm upínacej dĺžky, otočné univerzálne nástavce rukoväti pre bezpečné uchopenie spon v každej polohe, dobrý pákový prevod, **plastom potiahnutá rukoväť, leštená hlava**



Obj. číslo EAN	Dĺžka (mm)	Rozsah	MOC (bez DPH)	MOC (s DPH)
8551250AF 4003773078623	250	70 mm	76,20€	91,44€

Kliešte na hadicové spony

K otváraní a zatváraní zacvakávacích spon. Chróm-vanádiová elektroocel' kalená v oleji, otočné univerzálne nástavce rukoväti pre bezpečné uchopenie spon v každej polohe, dobrý pákový prevod, **plastom potiahnutá rukoväť**



Obj. číslo EAN	Dĺžka (mm)	Hmotnosť (g)	MOC (bez DPH)	MOC (s DPH)
8551180C 4003773081166	180	170	55,05€	66,06€
8551250C 4003773078517	250	340	58,55€	70,26€

Kliešte Alligator

chróm-vanádiová elektroocel' kalená v oleji a popúšťaná, posuvný prieťahový čap kľúbu - vysoká stabilita vďaka dvojitému vedeniu, samosvorné na trubkách a maticiach, ozubenie na čelustiach kalené na 61 HRC - vysoká odolnosť voči opotrebeniu **plastom potiahnutá rukoväť, leštená hlava**



Obj. číslo EAN	Dĺžka (mm)	Rozsah	MOC (bez DPH)	MOC (s DPH)
8801180 4003773035480	180	1 1/2" / 36 mm	19,35€	23,22€
8801250 4003773022992	250	do 2" / 46 mm	20,40€	24,48€
8801300 4003773034094	300	do 2 3/4" / 60 mm	30,60€	36,72€

Kliešte Alligator

chróm-vanádiová elektroocel' kalená v oleji a popúšťaná, posuvný priedchodzí čap kľbu - vysoká stabilita vďaka dvojitému vedeniu, samosvorné na trubkách a maticiach, ozubenie na čelustiach kalené na 61 HRC - vysoká odolnosť voči opotrebeniu **dvojzložková rukoväť, leštená hlava**



Obj. číslo EAN	Dĺžka (mm)	Rozsah	MOC (bez DPH)	MOC (s DPH)
8802180 4003773044222	180	1 1/2" / 36 mm	22,75€	27,30€
8802250 4003773019282	250	do 2" / 46 mm	24,90€	29,88€
8802300 4003773029151	300	do 2 3/4" / 60 mm	33,90€	40,68€

Kliešte Alligator

chróm-vanádiová elektroocel' kalená v oleji a popúšťaná, posuvný priedchodzí čap kľbu - vysoká stabilita vďaka dvojitému vedeniu, samosvorné na trubkách a maticiach, ozubenie na čelustiach kalené na 61 HRC - vysoká odolnosť voči opotrebeniu **dvojzložková rukoväť, chrómovaná hlava**



Obj. číslo EAN	Dĺžka (mm)	Rozsah	MOC (bez DPH)	MOC (s DPH)
8805180 4003773060130	180	1 1/2" / 36 mm	28,00€	33,60€
8805250 4003773035497	250	2" / 46 mm	32,10€	38,52€
8805300 4003773042389	300	2 3/4" / 60 mm	43,95€	52,74€

Kliešte Alligator do 1000 V

chróm-vanádiová elektroocel' kalená v oleji a popúšťaná, posuvný priedchodzí čap kľbu - vysoká stabilita vďaka dvojitému vedeniu, samosvorné na trubkách a maticiach, ozubenie na čelustiach kalené na 61 HRC - vysoká odolnosť voči opotrebeniu **dvojzložková rukoväť, chrómovaná hlava**



Obj. číslo EAN	Dĺžka (mm)	Rozsah	MOC (bez DPH)	MOC (s DPH)
8806250 4003773039303	250	2" / 46 mm	36,25€	43,50€

Kliešte Alligator do 1000 V

chróm-vanádiová elektroocel' kalená v oleji a popúšťaná, posuvný priedchodzí čap kľbu - vysoká stabilita vďaka dvojitému vedeniu, samosvorné na trubkách a maticiach, ozubenie na čelustiach kalené na 61 HRC - vysoká odolnosť voči opotrebeniu **ponorom nanášaná izolácia rukoväte, chrómovaná hlava**



Obj. číslo EAN	Dĺžka (mm)	Rozsah	MOC (bez DPH)	MOC (s DPH)
8807250 4003773019343	250	2" / 46 mm	43,30€	51,96€
8807300 4003773022350	300	2 3/4" / 60 mm	58,80€	70,56€

Kliešte na plastové rúrky a konektory

Na sifóny, plastové rúrky a konektory do priemeru 80 mm; jemné nastavovanie pre optimálne prispôsobenie rôznym priemerom; robustné, s vysokou zaťažiteľnosťou. Rukoväte potiahnuté plastom, chróm-vanádiová elektroocel', kovaná a kalená v oleji. Model 81 11 250/81 13 250: s vymeniteľnými plastovými čelustami 8119250 pre citlivé povrchy; priemer 75 mm fosfátované atramentolom načierno, leštená hlava, rukoväť potiahnutá umelou hmotou



Obj. číslo EAN	Dĺžka (mm)	Použitie	Hmotnosť (g)	MOC (bez DPH)	MOC (s DPH)
8101250 4003773078463	250	25-80 mm	356	30,55€	36,66€
8103250 4003773078487	250	25-80 mm	356	38,00€	45,60€
8111250 4003773078470	250	10-75 mm	358	45,20€	54,24€
8113250 4003773078494	250	10-75 mm	358	52,55€	63,06€



Kliešte na rezanie trubiek

na strihanie tenkostenných plastových trubiek a hadíc do 25 mm vonk. priemeru, nevhodné pre strihanie káblov, s otváracou pružinou a blokovacou západkou, nôž: vysoko pevná špeciálna nástrojová oceľ, kalená v oleji, vymeniteľná, telo nástroja: plast vystužený optickými vláknami

Obj. číslo EAN	Dĺžka (mm)	Rozsah	Hmotnosť (g)	MOC (bez DPH)	MOC (s DPH)
9020185 4003773067122	185	25 mm	172	46,15€	55,38€
9029185 4003773067139				15,75€	18,90€



Kliešte na rezanie trubiek

vysoko pevná špeciálna oceľ, kalená v oleji a popúšťaná, kliešte na rezanie viacvrstvových trubiek od 12,0 - 25,0 mm a pružných chráničiek od 18,0 - 35,0 mm bez poškodenia trubky prechádzajúcej vo vnútri, ľahko vymeniteľné nože, dvojzložková rukoväť, pozinkovaná hlava

Obj. číslo EAN	Dĺžka (mm)	Použitie	Rozsah	MOC (bez DPH)	MOC (s DPH)
902520 4003773046004	210	na viacvrstvé rúrky	12-25 mm	93,90€	112,68€
		na chráničky	18-35 mm		
902902 4003773031949		náhradný nôž na chráničky		34,20€	41,04€
902901 4003773031932		náhradný nôž na viacvrstvové trubky		16,15€	19,38€



Kliešte na rezanie trubiek

vysoko pevná špeciálna oceľ, kalená v oleji a popúšťaná, kliešte na rezanie viacvrstvových trubiek od 12,0 - 25,0 mm a pružných chráničiek od 18,0 - 35,0 mm bez poškodenia trubky prechádzajúcej vo vnútri, ľahko vymeniteľné nože, dvojzložková rukoväť, pozinkovaná hlava

Obj. číslo EAN	Dĺžka (mm)	Použitie	Rozsah	MOC (bez DPH)	MOC (s DPH)
902540 4003773045182	210	plastové a viacvrstvé rúrky	26-40 mm	90,20€	108,24€
902940 4003773045199				34,40€	41,28€

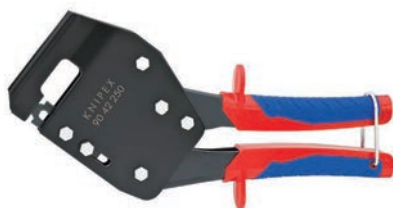

Kliešte na spájanie profilov

vysoko pevná špeciálna oceľ, kliešte na vytvorenie pevných spojov všetkých profilových plechov používaných pri stavbe deliacich stien a závesných stropov, pre U- a C-profilu s hrúbkou do 1,2 mm (2x0,6mm), vynaloženie minimálnej sily vďaka optimálnemu prevodu

Obj. číslo EAN	Dĺžka (mm)	Rozsah	MOC (bez DPH)	MOC (s DPH)
9042250 4003773047865	250	do 1,2 mm (príp. 2 x 0,6)	112,10€	134,52€
9042340 4003773071884	340	do 1,2 mm (príp. 2 x 0,6)	95,35€	114,42€
9049340 4003773028079			17,10€	20,52€



Nožnice na plech

vysoko pevná špeciálna oceľ, zvlášť namáhané časti kalené v oleji, pre strihanie ocelového, medeného alebo hliníkového plechu do 1,2 mm, plastu do 2,0 mm, strihanie materiálov bez deformácií, čisté rezné hrany, žiadne dokončovacie práce, jednoduchá manipulácia, šírka rezu 2,7 mm

Obj. číslo EAN	Rozsah	MOC (bez DPH)	MOC (s DPH)
9055280 4003773026730	do 1,2 mm / plast do 2,0 mm	55,50€	66,60€
9059280 4003773027355		13,20€	15,84€



Kliešte revolverové dierovacie

vysoko pevný oceľový plech, kliešte na vysekávanie dier v koži, textile a plaste, 6 vymeniteľných nožov, s otvácou pružinou a blokovacou západkou **rukoväť striekaná práškovou farbou**

Obj. číslo EAN	Dĺžka (mm)	Rozsah	MOC (bez DPH)	MOC (s DPH)
9070220 4003773019411	220	2,0/2,5/3,0/3,5/4,0/5,0 mm	17,10€	20,52€



Kliešte na dlažbu

špeciálna nástrojová oceľ, kovaná a kalená v oleji, otvory v dlaždiciach môžu byť rozšírené vylámaním a hrany možno následne vytvarovať, fosfátované atramentolom na čierno, leštená hlava

Obj. číslo EAN	Dĺžka (mm)	Hmotnosť (g)	MOC (bez DPH)	MOC (s DPH)
9100200 4003773013754	200	158	15,40€	18,48€



Pinzeta precízna

pre jemné montážne práce, rovný tvar, hladké plochy čelustí, úzky hrot

Obj. číslo EAN	Dĺžka (mm)	Materiál	MOC (bez DPH)	MOC (s DPH)
922204 4003773054665	130	matná, nerezová, antimagnetická	14,90€	17,88€
922206 4003773054672	120	matná, nerezová, antimagnetická	14,90€	17,88€
922401 4003773054733	120	poniklovaná s vysokým leskom	9,25€	11,10€



Pinzeta precízna

pre jemné montážne práce, rovný tvar, hladké plochy čelustí, úzky hrot

Obj. číslo EAN	Dĺžka (mm)	Materiál	MOC (bez DPH)	MOC (s DPH)
923428 4003773054825	105	matná, nerezová, antimagnetická	19,20€	23,04€



Pinzeta precízna

univerzálne použitie, úzky hrot, jemné ozubené plochy čelustí, zahnuté hroty

Obj. číslo EAN	Dĺžka (mm)	Materiál	MOC (bez DPH)	MOC (s DPH)
923436 4003773054832	155	poniklovaná	14,90€	17,88€



Pinzeta precízna

univerzálne použitie, rovný tvar, široké guľaté hroty, drážkovaná rukoväť

Obj. číslo EAN	Dĺžka (mm)	Materiál	MOC (bez DPH)	MOC (s DPH)
924442 4003773054887	140	ozub. čeluste š. 2 mm, niklovaná	9,90€	11,88€
926443 4003773054917	120	ozub. čeluste š. 3 mm, niklovaná	9,90€	11,88€
926444 4003773054924	145	ozub. čeluste š. 3,5 mm, niklovaná	8,80€	10,56€
927046 4003773055075	145	ozub. čeluste š. 3,5 mm, čierny lak	9,20€	11,04€

Pinzeta precízna ESD

chrómniklová oceľ, nerezová, antimagnetická (18/10), nie je možné kalíť, matné plochy čelustí pre optimálne uchopenie



Obj. číslo EAN	Dĺžka (mm)	Použitie	MOC (bez DPH)	MOC (s DPH)
920878ESD 4003773054634	120	zahnutá, hladké čeluste	23,45€	28,14€
922869ESD 4003773054771	130	rovné, silný hrot, hladké čeluste	14,30€	17,16€
922870ESD 4003773054788	110	rovné, jemný hrot, hladké čeluste	16,95€	20,34€

Pinzeta precízna do 1000 V

skúšané podľa IEC 60900:2004, izolácia nanášaná ponorom



Obj. číslo EAN	Dĺžka (mm)	Použitie	MOC (bez DPH)	MOC (s DPH)
922762 4003773054764	150	rovná, ozubené plochy čelustí	22,90€	27,48€
923764 4003773054856	150	zahnutá, ozubené plochy čelustí	23,15€	27,78€

Pinzeta krížová

univerzálne použitie, dobre zvierajúca, poniklovaná



Obj. číslo EAN	Dĺžka (mm)	Použitie	MOC (bez DPH)	MOC (s DPH)
929589 4003773055013	160	úzke hroty, ozubené čeluste	19,90€	23,88€

Nožnice na šikmé rezy

vysoko pevná špeciálna oceľ, na strihanie plastových a gumených profilov bez deformácií a plochých káblov do šírky 56 mm, výmenná čepeľ, doraz s vyznačenými uhlami 45°, 60°, 75° a 90°, s otváracou pružinou a blokovacou západkou **plastom potiahnutá rukoväť**



Obj. číslo EAN	Dĺžka (mm)	Čepeľ (mm)	MOC (bez DPH)	MOC (s DPH)
9435215 4003773046028	215	56	54,45€	65,34€
9419215 4003773046219			9,75€	11,70€

Nožnice na káble

nevhodné na oceľový drôt a medené vodiče ťahané natvrdo!, nerezová oceľ, kalená v oleji a popúšťaná, na strihanie káblov do 10 mm/ 24mm², s otváracou pružinou a blokovacou západkou **plastom potiahnutá rukoväť**



Obj. číslo EAN	Dĺžka (mm)	Rozsah	MOC (bez DPH)	MOC (s DPH)
9505165 4003773019596	165	do 10 mm / 24 mm ²	20,80€	24,96€

Nožnice na káble

nevhodné na oceľový drôt a medené vodiče ťahané natvrdo!, nerezová oceľ kalená v oleji a popúšťaná, na strihanie medených vodičov - jednožilové do 16mm², viacžilové do 50mm², s jemnými drôťmi do 70mm², ľahké strihanie vďaka veľkému prevodovému pomeru **plastom potiahnutá rukoväť**



Obj. číslo EAN	Dĺžka (mm)	Rozsah	MOC (bez DPH)	MOC (s DPH)
9506230 4003773006305	230	do 16 mm / 50 mm ²	52,40€	62,88€

Nožnice na káble

nevhodné na oceľový drôt a medené vodiče ťahané natvrdo!, špeciálna nástrojová oceľ kalená v oleji, kované, na strihanie medených a hliníkových káblov, kalené ostrie s precíznym výbrusom strihajú ľahko, čisto a bez deformácií **plastom potiahnutá rukoväť, brunýrované**



Obj. číslo EAN	Dĺžka (mm)	Rozsah	MOC (bez DPH)	MOC (s DPH)
9511165 4003773040323	165	do 15 mm / 50 mm ²	28,00€	33,60€

Nožnice na káble

nevhodné na oceľový drôt a medené vodiče ťahané natvrdo!, špeciálna nástrojová oceľ kalená v oleji, kované, na strihanie medených a hliníkových káblov, kalené ostrie s precíznym výbrusom strihajú ľahko, čisto a bez deformácií **dvojzložková rukoväť, brunýrované**



Obj. číslo EAN	Dĺžka (mm)	Rozsah	MOC (bez DPH)	MOC (s DPH)
9512165 4003773029182	165	do 15 mm / 50 mm ²	32,05€	38,46€

Nožnice na káble do 1000 V

nevhodné na oceľový drôt a medené vodiče ťahané natvrdo!, špeciálna nástrojová oceľ kalená v oleji, kované, na strihanie medených a hliníkových káblov, kalené ostrie s precíznym výbrusom strihajú ľahko, čisto a bez deformácií **dvojzložková rukoväť, chrómované**



Obj. číslo EAN	Dĺžka (mm)	Rozsah	MOC (bez DPH)	MOC (s DPH)
9516165 4003773039648	165	do 15 mm / 50 mm ²	46,30€	55,56€

Nožnice na káble

nevhodné na oceľový drôt a medené vodiče ťahané natvrdo!, špeciálna nástrojová oceľ kalená v oleji, kované, na strihanie medených a hliníkových káblov, kalené ostrie s precíznym výbrusom strihajú ľahko, čisto a bez deformácií, s otváracou pružinou



Obj. číslo EAN	Dĺžka (mm)	Rozsah	Materiál	MOC (bez DPH)	MOC (s DPH)
9521165 4003773069805	165	do 15 mm / 50 mm ²	rukoväť potiahnutá plastom	37,40€	44,88€
9522165 4003773069812	165	do 15 mm / 50 mm ²	dvojzložková rukoväť	41,20€	49,44€

Nožnice na káble do 1000 V

nevhodné na oceľový drôt a medené vodiče ťahané natvrdo!, špeciálna nástrojová oceľ kalená v oleji, kované, na strihanie medených a hliníkových káblov, kalené ostrie s precíznym výbrusom strihajú ľahko, čisto a bez deformácií, s otváracou pružinou, dvojzložková rukoväť, chrómovaná



Obj. číslo EAN	Dĺžka (mm)	Rozsah	MOC (bez DPH)	MOC (s DPH)
9526165 4003773069980	165	do 15 mm / 50 mm ²	55,25€	66,30€

Nožnice na káble

nevhodné na oceľový drôt a medené vodiče ťahané natvrdo!, špeciálna nástrojová oceľ kalená v oleji, kované, na strihanie medených a hliníkových káblov, kalené ostrie s precíznym výbrusom strihajú ľahko, čisto a bez deformácií **plastom potiahnutá rukoväť, brunýrované**



Obj. číslo EAN	Dĺžka (mm)	Rozsah	MOC (bez DPH)	MOC (s DPH)
9511200 4003773043928	200	do 20 mm / 70 mm ²	43,95€	52,74€

Nožnice na káble

nevhodné na oceľový drôt a medené vodiče ťahané natvrdo!, špeciálna nástrojová oceľ kalená v oleji, kovaná, na strihanie medených a hliníkových káblov, kalené ostrie s precíznym výbrusom strihajú ľahko, čisto a bez deformácií **dvojzložková rukoväť, brunýrované**



Obj. číslo EAN	Dĺžka (mm)	Rozsah	MOC (bez DPH)	MOC (s DPH)
9512200 4003773047834	200	do 20 mm / 70 mm ²	52,15€	62,58€

Nožnice na káble do 1000 V

nevhodné na oceľový drôt a medené vodiče ťahané natvrdo!, špeciálna nástrojová oceľ kalená v oleji, kovaná, na strihanie medených a hliníkových káblov, kalené ostrie s precíznym výbrusom strihajú ľahko, čisto a bez deformácií **dvojzložková rukoväť, chrómované**



Obj. číslo EAN	Dĺžka (mm)	Rozsah	MOC (bez DPH)	MOC (s DPH)
9516200 4003773026761	200	do 20 mm / 70 mm ²	58,90€	70,68€

Nožnice na káble do 1000 V

nevhodné na oceľový drôt a medené vodiče ťahané natvrdo!, špeciálna nástrojová oceľ kalená v oleji, kovaná, na strihanie medených a hliníkových káblov, kalené ostrie s precíznym výbrusom strihajú ľahko, čisto a bez deformácií **izolácia nanášaná ponorom, izolované podľa normy VDE, chrómované**



Obj. číslo EAN	Dĺžka (mm)	Rozsah	MOC (bez DPH)	MOC (s DPH)
9517200 4003773026952	200	do 20 mm / 70 mm ²	64,05€	76,86€

Nožnice na káble

Viacúčelový nástroj pre káble NYM 3x1,5 - 5x2,5 mm² pre strihanie medených a hliníkových káblov, jednožilových a viacžilových, nevhodné pre oceľový drôt a medené vodiče ťahané natvrdo, kalené brity s precíznym výbrusom. Špeciálna nástrojová oceľ vo zvláštnej akosti, kovaná, kalená v oleji.



Obj. číslo EAN	Dĺžka (mm)	Použitie	MOC (bez DPH)	MOC (s DPH)
9541165 4003773078609	165	max. priemer 12 mm	47,35€	56,82€

Nožnice na káble

nevhodné na oceľový drôt a laná!, ramená z vysoko pevnej ocele, rezná hlava z kovanej vanádieovej ocele na strihanie medených a hliníkových jedno a viacžilových káblov, kalené ostrie s precíznym výbrusom **dvojzložková rukoväť, brunýrované**



Obj. číslo EAN	Dĺžka (mm)	Rozsah	MOC (bez DPH)	MOC (s DPH)
9512500 4003773069966	500	do 27 mm / 150 mm ²	120,50€	144,60€

Nožnice na káble do 1000 V

nevhodné na oceľový drôt a laná!, ramená z vysoko pevnej ocele, rezná hlava z kovanej vanádieovej ocele na strihanie medených a hliníkových jedno a viacžilových káblov, kalené ostrie s precíznym výbrusom **izolácia nanášaná ponorom, skúšané podľa normy VDE, leštené**



Obj. číslo EAN	Dĺžka (mm)	Rozsah	MOC (bez DPH)	MOC (s DPH)
9517500 4003773026785	500	do 27 mm / 150 mm ²	155,05€	186,06€

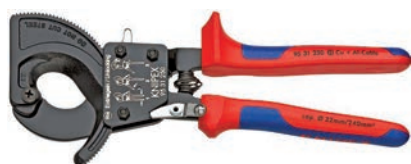

Nožnice na káble

nevhodné na oceľový drôt a laná!, nástrojová oceľ zvláštnej akosti na strihanie medených a hliníkových jedno a viacžilových káblov, ostrie s precíznym výbrusom, jednoduchá obsluha jednou rukou vďaka račňovému princípu, 9539250 - náhradný nôž pre 9531250/9536250, 9539280 - náhradný nôž pre 9531280/9536280 dvojzložková rukoväť, lakovaná hlava

Obj. číslo EAN	Dĺžka (mm)	Rozsah	MOC (bez DPH)	MOC (s DPH)
9531250 4003773043935	250	do 32 mm / 240 mm ²	214,10€	256,92€
9531280 4003773043942	280	do 52 mm / 380 mm ²	287,40€	344,88€
9539250 4003773022244			52,55€	63,06€
9539280 4003773025283			92,65€	111,18€



Nožnice na káble do 1000V

nevhodné na oceľový drôt a laná!, nástrojová oceľ zvláštnej akosti na strihanie medených a hliníkových jedno a viacžilových káblov, ostrie s precíznym výbrusom, jednoduchá obsluha jednou rukou vďaka račňovému princípu dvojzložková VDE rukoväť, lakovaná hlava

Obj. číslo EAN	Dĺžka (mm)	Rozsah	MOC (bez DPH)	MOC (s DPH)
9536250 4003773026884	250	do 32 mm / 240 mm ²	241,40€	289,68€
9536280 4003773026891	280	do 52 mm / 380 mm ²	321,00€	385,20€



Kliešte na káble (princíp rohátky so západkou, 3 rýchlostné)

Robustné. Praktické. Stabilné. Novátorský pohon ozubeným vencom. Na káble do priemeru 60 mm. Ľahká manipulácia vďaka nízkej hmotnosti (825 g) a kompaktná konštrukcia (dĺžka 320 mm) – možnosť použitia v stiesnených priestoroch. Strihajú medené a hliníkové káble až do priemeru 60 mm v jednoručnom i dvojručnom režime. Kalené brity s presným výbrusom režu hladko, čisto a bez deformácie. Pre strihanie medených a hliníkových káblov, jednovodičových i viacvodičových (nevhodné na oceľový drôt a oceľové laná). Návlek pevného ramena s plochou pre opretie pri strihaní. Špeciálna nástrojová oceľ vo zvláštnej akosti, kovaná, kalená v oleji. čierne fosfátované, leštená hlava, viackomponentná rukoväť

Obj. číslo EAN	Dĺžka (mm)	Rozsah	Hmotnosť (g)	MOC (bez DPH)	MOC (s DPH)
9532320 4003773075172	320	do 60 mm / 600 mm ²	825	355,00€	426,00€
9536320 4003773075189	320	do 60 mm / 600 mm ²	830	388,10€	465,72€



Kliešte na káble ACSR

Praktické. Kompaktné. Stabilné. Veľmi robustné prevedenie, strihá laná vonkajšieho vedenia s oceľovým jadrom až do priemeru 32 mm v jednoručnom alebo dvojručnom režime, strihacie nože s presným výbrusom a indukčnou kalenou hranou, dvojestupňový pohon ozubeným vencom pre jednoduchšie strihanie, nepatrné vynaloženie sily vďaka vysokému prevodu, pevná rukoväť s plochou na opretie pri strihaní, zaistovací mechanizmus pre prepravu s bezpečne zavretými rukoväťami, špeciálna nástrojová oceľ, kalená v oleji čierne fosfátované, viackomponentná rukoväť

Obj. číslo EAN	Dĺžka (mm)	Vonkajší priemer	Hmotnosť (g)	MOC (bez DPH)	MOC (s DPH)
9532340SR 4003773081241	340	32 mm (1 1/4")	1300	414,65€	497,58€



Nožnice na káble

nástrojová oceľ zvláštnej akosti kalená v oleji, pre priemer káblov do 38 mm, pohodlná práca na princípe rohátky so západkou, na strihanie medených a hliníkových jedno a viacžilových káblov, ľahká obsluha vďaka račňovému princípu rukoväť: Al oválna trubka, vysoko pevná

Obj. číslo EAN	Dĺžka (mm)	Rozsah	MOC (bez DPH)	MOC (s DPH)
9532038 4003773071556	570	do 38 mm / 280 mm ²	262,50€	315,00€



Nožnice na káble

nevhodné na oceľový drôt a laná!, nástrojová oceľ zvláštnej akosti na strihanie medených a hliníkových jedno a viacžilových káblov, ostrie s precíznym výbrusom, pohodlná práca na princípe rohátky so západkou, ľahká obsluha vďaka račňovému princípu **rukoväť: Al oválna trubka, vysoko pevná**

Obj. číslo EAN	Dĺžka (mm)	Rozsah	MOC (bez DPH)	MOC (s DPH)
9532060 4003773071563	630	do 60 mm / 740 mm ²	761,50€	913,80€
9532100 4003773071570	680	do 100 mm / 960 mm ²	881,50€	1.057,80€



Kliešte na káble a drôtené laná

vhodné pre stredne tvrdé drôtené lanká do 6 mm, s otváracou pružinou a blokovacou západkou, ostrie dodatočne inductívne kalené, zvláštna geometria čeľustí zabraňuje rozpleteniu drôteného lanka **plastom potiahnutá rukoväť, leštená hlava**

Obj. číslo EAN	Dĺžka (mm)	Rozsah	MOC (bez DPH)	MOC (s DPH)
9561190 4003773040651	190	4mm / 6mm / do 10 mm ²	43,00€	51,60€



Kliešte lisovacie

na strihanie a odizolovanie káblov, lisovanie izolovaných a neizolovaných káblových ok a konektorov, otvory so závitom a strihanie medených alebo mosadzných závitových kolíkov M2,6;3,0;3,5;4,0 a 5,0 mm **brunýrované, dvojzložková rukoväť**

Obj. číslo EAN	Dĺžka (mm)	Použitie	Rozsah	MOC (bez DPH)	MOC (s DPH)
9721215 4003773019688	215	kablové oká	0,75 - 6 mm ²	21,05€	25,26€
9721215B 4003773019695	215	konektory	0,5-2,5 mm ²	22,45€	26,94€
9721215C 4003773019701	215	káblové oká	0,5 - 6 mm ²	22,15€	26,58€



Kliešte lisovacie

na strihanie a odizolovanie káblov, lisovanie izolovaných a neizolovaných káblových ok a konektorov, otvory so závitom a strihanie medených alebo mosadzných závitových kolíkov M2,6;3,0;3,5;4,0 a 5,0 mm **brunýrované, dvojzložková rukoväť**

Obj. číslo EAN	Dĺžka (mm)	Použitie	Rozsah	MOC (bez DPH)	MOC (s DPH)
9722240 4003773070726	240	neizolované otvorené konektory	0,5 - 6 mm ²	23,70€	28,44€



Kliešte MultiCrimp

Set sa skladá z klieští a zásobníka pre rýchlu výmenu a bežné lisovacie nároky. Všetky namáhané časti zo špeciálnej ocele, kalené v oleji a popúšťané. Použitie: Na neletované spoje, rýchla výmena nástavcov, namáhané časti zo špeciálnej ocele. 973301 - 3 nástavce; 973302 - 5 nástavcov. S dvojfarebnými viaczožkovými rukoväťami

Obj. číslo EAN	Použitie	Rozsah	Hmotnosť (g)	MOC (bez DPH)	MOC (s DPH)
973301 4003773066927	neizolované otvorené konektory	0,5 - 6,0 mm ²	770	216,00€	259,20€
	Izolované káblové oká	0,5 - 6,0 mm ²			
	Dutinky	0,25 - 6,0 mm ²			
973302 4003773066934	neizolované otvorené konektory	0,5 - 6,0 mm ²	880	281,50€	337,80€
	Izolované káblové oká	0,5 - 6,0 mm ²			
	Dutinky	0,25 - 6,0 mm ²			
	Neizolované káblové oká + konektory	0,5 - 10,0 mm ²			
	Neizolované káblové spojky	1,5 - 10,0 mm ²			



Kliešte lisovacie viacúčelové systémové

na neletované elektrické spoje, takmer paralelný pohyb pri lisovaní, konštantná kvalita lisovania vďaka precíznym profilom, lisovací tlak je presne nastavený, pákový prevod pre zníženie pracnosti, ergonomická rukoväť, široký sortiment rôznych lisovacích profilov pre takmer všetky aktuálne lisované spoje, ďalšie špeciálne lisovacie profily na objednávku, všetky namáhané časti zo špeciálnej ocele kalenej v oleji **dvojzožková rukoväť, brunýrovaná hlava**

Obj. číslo EAN	Dĺžka (mm)	Použitie	MOC (bez DPH)	MOC (s DPH)
9743200 4003773030812	200	bez lisovacích profilov (profily podľa katalógu Knipex)	167,50€	201,00€



Kliešte lisovacie viacúčelové systémové

na neletované elektrické spoje, takmer paralelný pohyb pri lisovaní, konštantná kvalita lisovania vďaka precíznym profilom, lisovací tlak je presne nastavený, pákový prevod pre zníženie pracnosti, ergonomická rukoväť, široký sortiment rôznych lisovacích profilov pre takmer všetky aktuálne lisované spoje, ďalšie špeciálne lisovacie profily na objednávku, všetky namáhané časti zo špeciálnej ocele kalenej v oleji, kartónový obal **dvojzožková rukoväť, brunýrovaná hlava**

Obj. číslo EAN	Dĺžka (mm)	Použitie	Rozsah	MOC (bez DPH)	MOC (s DPH)
974306 4003773031048	225	izolované oká	0,5 - 6,0 mm ²	178,10€	213,72€



Profil lisovací

Na použitie v lisovacích kliešťoch 9743200, 974305 a 974306

Obj. číslo EAN	Použitie	Rozsah	MOC (bez DPH)	MOC (s DPH)
974905 4003773030867	neizol. otvorené konektory	0,5 - 6,0 mm	81,65€	97,98€
974908 4003773030874	dutinky	0,25 - 6,0 mm	63,10€	75,72€
974909 4003773030881	dutinky	10/ 16/ 25 mm	63,10€	75,72€
974915 4003773043164	zástavkové neizol. konektory	1,25 - 2,5 mm	220,50€	264,60€
974919 4003773030898	dutinky	35 / 50 mm	106,00€	127,20€
974923 4003773052135	neizolované oká	16 + 25 mm	66,85€	80,22€
974930 4003773030904	neizolované káblové spojky	1,5 - 10 mm	63,10€	75,72€
974940 4003773030959	koaxiálne káblové spojky	RG58, 59, 62, 71, 223	106,00€	127,20€

Kliešte lisovacie pre konektory Western 190 mm



pre konektory Western, profilovaný nástroj pre strihanie a odstraňovanie plastov plochých netienených telefónnych káblov, na lisovanie 6- a 8-pólových konektorov RJ11/12 a RJ45, vysoká presnosť vďaka paralelnému lisovaniu, konštantná kvalita lisovania vďaka nútenému blokovaniu a pákovému prevodu, nôž na strihanie plášťov plochých káblov **dvojzložková rukoväť, brunýrovaná hlava**

Obj. číslo EAN	Dĺžka (mm)	Použitie	MOC (bez DPH)	MOC (s DPH)
975110 4003773043171	190	Konektory Western RJ 11/12 (6-pólový), RJ 45 (8-pólový)	29,90€	35,88€

Kliešte lisovacie pre konektory Western 200 mm



pre konektory Western, profilovaný nástroj pre strihanie a odstraňovanie plastov plochých netienených telefónnych káblov, na lisovanie 4-, 6- a 8-pólových konektorov RJ10, RJ11/12 a RJ45, vysoká presnosť vďaka paralelnému lisovaniu, konštantná kvalita lisovania vďaka nútenému blokovaniu a pákovému prevodu, nôž na strihanie plášťov plochých káblov **dvojzložková rukoväť, brunýrovaná hlava**

Obj. číslo EAN	Dĺžka (mm)	Použitie	MOC (bez DPH)	MOC (s DPH)
975112 4003773043188	190	konektory Western RJ 10 (4-pólový), RJ 11/12 (6-pólový), RJ 45 (8-pólový)	104,55€	125,46€

Kliešte lisovacie PreciForce

príslušenstvo pre lisovacie kliešte Knipex



Obj. číslo EAN	Použitie	Rozsah	MOC (bez DPH)	MOC (s DPH)
975230 4003773051855	neizol. káblové spojky	1,5 - 10,0 mm	115,50€	138,60€
975233 4003773051862	neizolované oká	0,5 - 10,0 mm	115,50€	138,60€
975234 4003773051879	neizol. otvorené konektory	0,1 - 2,5 mm	133,00€	159,60€
975235 4003773051886	neizol. otvorené konektory	0,5 - 6,0 mm	133,00€	159,60€
975236 4003773051893	izolované káblové oká	0,5 - 6,0 mm	108,50€	130,20€
975238 4003773051909	dutinky	0,25 - 6,0 mm	115,50€	138,60€
974995 4003773031000	polohovacia pomôcka pre 975235	pre 975235	39,75€	47,70€



Kliešte samonastaviteľné pre lisovanie káblových koncoviek

pre lisovanie káblových koncoviek, na lisovanie dutiniek podľa DIN 46228, pre neletované elektrické spoje, ľahká manipulácia s automatickým nastavením na veľkosť dutinky, konštantná kvalita lisovania vďaka nútenému blokovaníu, prednastavený lisovací tlak, zväčšenie sily vďaka pákovému mechanizmu **dvojzložková rukoväť, brunýrovaná hlava**

Obj. číslo EAN	Dĺžka (mm)	Použitie	Rozsah	MOC (bez DPH)	MOC (s DPH)
975304 4003773028017	180	dutinky	0,08 - 10,0 mm	165,00€	198,00€



Kliešte samonastaviteľné pre lisovanie káblových koncoviek

pre lisovanie káblových koncoviek, na lisovanie dutiniek podľa DIN 46228, pre neletované elektrické spoje, ľahká manipulácia s automatickým nastavením na veľkosť dutinky, konštantná kvalita lisovania vďaka nútenému blokovaníu, prednastavený lisovací tlak, zväčšenie sily vďaka pákovému mechanizmu **dvojzložková rukoväť, brunýrovaná hlava**

Obj. číslo EAN	Dĺžka (mm)	Použitie	Rozsah	MOC (bez DPH)	MOC (s DPH)
975314 4003773041474	180	dutinky	0,08 - 6,0 mm	173,50€	208,20€



Kliešte samonastaviteľné pre lisovanie káblových koncoviek

pre lisovanie káblových koncoviek, na lisovanie dutiniek podľa DIN 46228, pre neletované elektrické spoje, ľahká manipulácia s automatickým nastavením na veľkosť dutinky, konštantná kvalita lisovania vďaka nútenému blokovaníu, prednastavený lisovací tlak, zväčšenie sily vďaka pákovému mechanizmu **dvojzložková rukoväť, brunýrovaná hlava**

Obj. číslo EAN	Dĺžka (mm)	Použitie	Rozsah	MOC (bez DPH)	MOC (s DPH)
975308 4003773040187	190	dutinky	0,08 - 10 mm	167,50€	201,00€
975309 4003773044550	190	dutinky	0,08 - 10+16 mm	178,00€	213,60€



Kliešte lisovacie na koncové dutinky

pre lisovanie káblových koncoviek DIN 46228, lisovanie do označených lichobežníkových profilov pre spoľahlivé spojenie dutinky a vodiča, vanádivá oceľ; Model F má navyše návratnú pružinu. **plastom potiahnutá rukoväť, leštená hlava**

Obj. číslo EAN	Dĺžka (mm)	Použitie	Rozsah	MOC (bez DPH)	MOC (s DPH)
9761145A 4003773035558	145	dutinky	0,25 - 2,5 mm	24,75€	29,70€
9761145F 4003773043980	145	dutinky	0,25 - 2,5 mm	30,35€	36,42€



Kliešte lisovacie na koncové dutinky

pre lisovanie káblových koncoviek DIN 46228, lisovanie do označených lichobežníkových profilov pre spoľahlivé spojenie dutinky a vodiča, vanádivá oceľ **dvojzložková rukoväť, leštená hlava**

Obj. číslo EAN	Dĺžka (mm)	Použitie	Rozsah	MOC (bez DPH)	MOC (s DPH)
9762145A 4003773060154	145	dutinky	0,25 - 2,5 mm	27,75€	33,30€



Kliešte lisovacie na koncové dutinky do 1000 V

pre lisovanie káblových koncoviek DIN 46228, lisovanie do označených lichobežníkových profilov pre spoľahlivé spojenie dutinky a vodiča, vanádivá oceľ **izolovaná dvojzložková VDE rukoväť, leštená hlava**

Obj. číslo EAN	Dĺžka (mm)	Použitie	Rozsah	MOC (bez DPH)	MOC (s DPH)
9768145A 4003773071754	145	dutinky	0,25 - 2,5 mm	30,65€	36,78€

Kliešte lisovacie na koncové dutinky

pre lisovanie dutiniek podľa normy DIN 46228, lisovanie do označených polgulatých profilov pre spoľahlivé spojenie dutinky a vodiča, 9 hlbokých profilov, nástrojová oceľ **plastom potiahnutá rukoväť, leštená hlava**



Obj. číslo EAN	Dĺžka (mm)	Použitie	Rozsah	MOC (bez DPH)	MOC (s DPH)
9771180 4003773040668	180	dutinky	0,25 - 16,0 mm	33,50€	40,20€

Kliešte lisovacie na koncové dutinky

pre lisovanie dutiniek podľa normy DIN 46228, lisovanie do označených polgulatých profilov pre spoľahlivé spojenie dutinky a vodiča, 9 hlbokých profilov, nástrojová oceľ **dvojzložková rukoväť, leštená hlava**



Obj. číslo EAN	Dĺžka (mm)	Použitie	Rozsah	MOC (bez DPH)	MOC (s DPH)
9772180 4003773060185	180	dutinky	0,25 - 16,0 mm	36,80€	44,16€

Kliešte lisovacie na koncové dutinky do 1000 V

pre lisovanie dutiniek podľa normy DIN 46228, lisovanie do označených polgulatých profilov pre spoľahlivé spojenie dutinky a vodiča, 9 hlbokých profilov, nástrojová oceľ **izolovaná dvojzložková VDE rukoväť, leštená hlava**



Obj. číslo EAN	Dĺžka (mm)	Použitie	Rozsah	MOC (bez DPH)	MOC (s DPH)
9778180 4003773072003	180	dutinky	0,25 - 16,0 mm	39,10€	46,92€

Kliešte lisovacie na koncové dutinky

pre lisovanie dutiniek DIN 46228, pre lisovanie na ťažko prístupných miestach - v úzkych a hlbokých rozváždzačoch, nástrojová oceľ, kalená v oleji **plastom potiahnutá rukoväť, leštená hlava**



Obj. číslo EAN	Dĺžka (mm)	Použitie	Rozsah	MOC (bez DPH)	MOC (s DPH)
9781180 4003773019794	180	dutinky	0,5 - 6,0 mm	47,05€	56,46€



Kliešte elektroinštalačné

multifunkčné kliešte pre elektroinštalácie, pre uchopovanie plochého a guľatého materiálu, ohýbanie, odstraňovanie otepov, cvikanie káblov, odizolovanie a lisovanie koncových dutiniek, 6 funkcií v jednom nástroji, hladké úchopové plochy na hrote pre uchopovanie jednotlivých vodičov bez poškodenia, profilované úchopové plochy a horákový otvor, výrazná vonkajšia hrana na čelusti pre úpravu podomietkových zásuviek a odstraňovanie otepov, otvory pre odizolovanie na vodiče 0,75 – ,5 mm² a 2,5 mm², lisovacie hniezdo na koncové dutinky 0,5 – ,5 mm², káblové nožnice s presnými britmi (indukčne kalené) na medené a hliníkové káble do 5 x 2,5 mm² / Ø 15 mm, uchopenie bez úplného rozovretia klieští (inteligentný pridržiavací mechanizmus u verzii s otváracou pružinou), štíhla konštrukcia, skrutkovaný kĺb klieští pre presný chod bez vôle, špeciálna nástrojová oceľ vo zvláštnej akosti, kovaná, kalená v oleji. **verzie: 1391200 / 1392200 / 1396200 s otváracou pružinou**

Obj. číslo EAN	Dĺžka (mm)	Rozsah	MOC (bez DPH)	MOC (s DPH)
1381200 4003773075240	200	15 mm / 50 mm ²	48,20€	57,84€
1382200 4003773075080	200	15 mm / 50 mm ²	49,80€	59,76€
1386200 4003773075097	200	15 mm / 50 mm ²	56,10€	67,32€
1391200 4003773075257	200		50,45€	60,54€
1392200 4003773075103	200		52,00€	62,40€
1396200 4003773075110	200		58,40€	70,08€

Klúč jednostranný vidlicový do 1000V

kované z chróm-vanádiovej ocele, hlava klúča pod uhlom 15°, základ náradia chrómovaný, ponorom nanášaná izolácia



Obj. číslo EAN	Dĺžka (mm)	Hrúbka (mm)	MOC (bez DPH)	MOC (s DPH)
980007 4003773019824	105	4	17,30€	20,76€
980008 4003773019831	105	4	17,50€	21,00€
980009 4003773019848	105	4	17,50€	21,00€
980010 4003773019893	105	5	18,80€	22,56€
980011 4003773019909	120	5.5	18,30€	21,96€
980012 4003773019923	125	5.5	19,45€	23,34€
980013 4003773019930	130	6.5	19,45€	23,34€
980014 4003773019947	135	6.5	19,65€	23,58€
980015 4003773019954	145	7	19,65€	23,58€
980016 4003773019961	155	7	21,30€	25,56€
980017 4003773019978	155	8	22,20€	26,64€
980018 4003773019985	160	8	24,60€	29,52€
980019 4003773019992	165	9	24,60€	29,52€
980022 4003773020004	190	9	26,40€	31,68€
980024 4003773020011	210	9	29,25€	35,10€
980027 4003773020028	215	9	31,95€	38,34€

Klúč jednostranný očkový do 1000V

kované z chróm-vanádiovej ocele, zahnutý, základ náradia chrómovaný ponorom nanášaná izolácia



Obj. číslo EAN	Dĺžka (mm)	Hrúbka (mm)	MOC (bez DPH)	MOC (s DPH)
980107 4003773020134	160	7	21,10€	25,32€
980108 4003773020141	165	7	21,20€	25,44€
980109 4003773020158	170	8	21,20€	25,44€
980110 4003773020196	175	9	22,25€	26,70€
980111 4003773020202	180	10	23,20€	27,84€
980112 4003773020226	190	10	23,40€	28,08€
980113 4003773020233	200	11	24,40€	29,28€
980114 4003773020240	210	12	28,05€	33,66€
980115 4003773020257	215	12	28,05€	33,66€
980116 4003773020264	215	12	28,60€	34,32€
980117 4003773020271	220	13	28,60€	34,32€
980118 4003773020288	230	13	31,15€	37,38€
980119 4003773020295	240	14	31,15€	37,38€
980122 4003773020301	260	15	36,20€	43,44€
980124 4003773020318	265	16	38,75€	46,50€



Hlavica izolovaná nástrčná 1/2" do 1000V

chróm-vanádiová oceľ, pre šesťhranné hlavy metrických skrutiek, základ náradia chrómovaný ponorom nanášaná izolácia

Obj. číslo EAN	6-hran (mm)	4-hran	Vonkajší priemer	MOC (bez DPH)	MOC (s DPH)
984710 4003773020882	10	1/2"	19.5	17,40€	20,88€
984711 4003773020899	11	1/2"	20.7	17,40€	20,88€
984712 4003773020912	12	1/2"	23	17,40€	20,88€
984713 4003773020929	13	1/2"	23.2	17,40€	20,88€
984714 4003773020943	14	1/2"	24.5	17,40€	20,88€
984716 4003773027287	16	1/2"	26.9	18,45€	22,14€
984717 4003773020967	17	1/2"	28.2	18,45€	22,14€
984718 4003773027294	18	1/2"	29	19,05€	22,86€
984719 4003773020974	19	1/2"	30.7	19,65€	23,58€
984722 4003773020981	22	1/2"	34.5	23,50€	28,20€
984724 4003773020998	24	1/2"	37	23,85€	28,62€
984727 4003773021001	27	1/2"	41	25,15€	30,18€



Račna prepínacia 1/2" do 1000V

chróm-vanádiová oceľ, s prepínacím kolieskom pre pravý/ľavý chod, jednoduchá aretácia náradia na štvorhrane s poistnou guľičkou ponorom nanášaná izolácia

Obj. číslo EAN	Dĺžka (mm)	4-hran	Hmotnosť (g)	MOC (bez DPH)	MOC (s DPH)
9842 4003773026525	265	1/2"	600	111,05€	133,26€



Nôž na káble do 1000V

stabilná pevná čepeľ s rovným ostrím, čepeľ kalená v oleji a popúšťaná, ergonomicky tvarovaná bezpečnostná rukoväť, priehľadný ochranný kryt

Obj. číslo EAN	Dĺžka (mm)	Hmotnosť (g)	Čepeľ (mm)	MOC (bez DPH)	MOC (s DPH)
98 52 4003773035565	180	67	50	13,70€	16,44€



Nôž na odizolovanie do 1000V

stabilná pevná háková čepeľ, s klznou pätkou na hrote, bez poškodenia izolácie vodiča, nerezová čepeľ kalená vo vákuu, ergonomicky tvarovaná bezpečnostná rukoväť, priehľadný ochranný kryt

Obj. číslo EAN	Dĺžka (mm)	Hmotnosť (g)	Čepeľ (mm)	MOC (bez DPH)	MOC (s DPH)
98 55 4003773022558	155	68	38	35,75€	42,90€

Nôž na káble s vymeniteľnou čepeľou do 1000V

stabilná pevná háková čepeľ s rovným ostrím, výmenná nerezová čepeľ so špeciálnym výbrusom, výklopná ochrana čepele integrovaná v rukoväti, ergonomicky tvarovaná bezpečnostná rukoväť



Obj. číslo EAN	Dĺžka (mm)	Hmotnosť (g)	Čepeľ (mm)	MOC (bez DPH)	MOC (s DPH)
9856 4003773026570	185	65	50	22,05€	26,46€
985609 4003773030829				9,30€	11,16€

Kľúč na rozvodné skrine „TwinKey“

pre skriňové rozvádzače, systémy uzatvárania plynových, vodovodných a elektrických prípojok, pre TZB ako aj klimatizačné a ventilačné zariadenia, 10 profilov, 2 kríže, 1 kľúč, obsahuje - štvorhran 5/6-7/8-9/10-11 mm, trojhran 7-8/9-10/11-12 mm, otočný bit: 1,0 x 7 mm a krížová drážka PH2, kľúč a otočný bit spojený stabilným drôteným lankom z ušľachtilej ocele, hmotnostne optimalizovaná konštrukcia zo zinkového tlakového odliatku



Obj. číslo EAN	Dĺžka (mm)	MOC (bez DPH)	MOC (s DPH)
001101 4003773074670	95	30,00€	36,00€

Kľúč na rozvodné skrine, 44 mm

pre skriňové rozvádzače, systémy uzatvárania plynových, vodovodných a elektrických prípojok, pre TZB ako aj klimatizačné a ventilačné zariadenia, obsahuje - štvorhran 6 + 8 mm, trojhran 9 mm, dvojité zub 5/9 mm (vnútorný/vonkajší), adaptér pre bity a obojstranný bit (plochý 1,0x7mm / PH2), 001102 - krátke prevedenie 44 mm, 001103 - dlhé prevedenie 76 mm + prídavný štvorhran 5 mm



Obj. číslo EAN	Dĺžka (mm)	4-hran	3-hran / dvojzub	MOC (bez DPH)	MOC (s DPH)
001102 4003773048947	44	6/8 mm	9/9 mm	22,20€	26,64€
001103 4003773041658	76	5/6/8 mm	9/9 mm	21,95€	26,34€

Kľúč na rozvodné skrine, 145 mm

skladací kľúč pre spínacie skrine v tvare pera so sponou, otočné uloženie kľúčov, pre skriňové rozvádzače, systémy uzatvárania plynových, vodovodných a elektrických prípojok, pre TZB ako aj klimatizačné a ventilačné zariadenia, obsahuje - štvorhran 5/6/8 mm, trojhran 9 mm, dvojité zub 5/9 mm (vnútorný/vonkajší), magnetický držiak bitov a bit PH2, telo a spona z plastu, nosič a kľúče sú zinkové tlakové odlisky



Obj. číslo EAN	Dĺžka (mm)	4-hran	3-hran / dvojzub	MOC (bez DPH)	MOC (s DPH)
001107 4003773063018	152	5/6/8 mm	9/9 mm	23,50€	28,20€

Nožnice elektrikárske

presný výbrus s jemným ozubením pre čistý rez bez posunutia, brit s oddelovačom káblov, s plastovou ladivkou, univerzálne nožnice pre elektrikárov, dvojzložkové rukoväte zosilnené sklenenými vláknami, čepeľ z nerezovej ocele, tvrdosť čepele 56 HRC, leštená hlava



Obj. číslo EAN	Dĺžka (mm)	Hmotnosť (g)	MOC (bez DPH)	MOC (s DPH)
9505155SB 4003773077725	160	110	18,75€	22,50€

Náradie kompresné pre koaxiálne káble

pre lisovanie konektorov F, BNC a RCA, robustné prevedenie, vhodné pre káble RG 59 / 6 / 11, otočná hlava pre rôzne veľkosti káblov, otočný nástavec pre rôzne typy konektorov, nastavovacia skrutka pre rôzne dĺžky konektorov



Obj. číslo EAN	Dĺžka (mm)	Hmotnosť (g)	MOC (bez DPH)	MOC (s DPH)
974020SB 4003773077626	175	430	59,35€	71,22€



Sada klieští na poistné krúžky, 4-dielna

taška z odolnej polyesterovej tkaniny s nastaviteľným rýchlozáverom, obsahujú bežné kliešte pre vnútorné aj vonkajšie poistné krúžky (rovné a vyhnuté v uhle 90°)

Obj. číslo EAN	Použitie	Rozsah	MOC (bez DPH)	MOC (s DPH)
 001956 4003773030973	Na vnútorné krúžky - 4411 J2, 4421 J21	19 - 60 mm	76,85€	92,22€
	Na vonkajšie krúžky - 4411 A2, 4411 A21	19 - 60 mm		



Sada silových klieští, 3-dielna

v predajnom balení s dierovaním pre samoobslužný predaj, v kartónovej krabici s potlačou kliešte s plastom potiahnutou rukoväťou a leštenou hlavou

Obj. číslo EAN	Dĺžka (mm)	Použitie	Obsah	MOC (bez DPH)	MOC (s DPH)
 002010 4003773010388	180 / 160 / 250	kombinované-silové / bočné cvikacie - silové / inštalátérske „Cobra“	0201180 7401160 8701250	67,10€	80,52€



Sada montážnych klieští, 3-dielna

v predajnom balení s dierovaním pre samoobslužný predaj, v kartónovej krabici s potlačou kliešte s dvojzložkovou rukoväťou a leštenou hlavou

Obj. číslo EAN	Dĺžka (mm)	Použitie	Obsah	MOC (bez DPH)	MOC (s DPH)
 002011 4003773012405	180 / 200 / 160	kombinované / polguľaté / bočné cvikacie	0302180 2612200 7002160	63,80€	76,56€



Sada klieští „BestSeller set“, 3-dielna

v predajnom balení s dierovaním pre samoobslužný predaj, v kartónovej krabici s potlačou kliešte s dvojzložkovou rukoväťou a leštenou hlavou

Obj. číslo EAN	Dĺžka (mm)	Použitie	Obsah	MOC (bez DPH)	MOC (s DPH)
 002009V01 4003773073994	180 / 160 / 250	kombinované / bočné cvikacie / inštalátérske „Cobra“	0302180 7002160 8701250	66,00€	79,20€



Sada klieští do 1000V, 3-dielna

v predajnom balení s dierovaním pre samoobslužný predaj, v kartónovej krabici s potlačou kliešte s izolovanou VDE dvojzložkovou rukoväťou a chrómovanou hlavou

Obj. číslo EAN	Dĺžka (mm)	Použitie	Obsah	MOC (bez DPH)	MOC (s DPH)
 002012 4003773012412	180 / 200 / 160	kombinované / polguľaté / bočné cvikacie	0306180 2616200 7006160	87,45€	104,94€



Sada náradia do 1000V, 5-dielna

v predajnom balení s dierovaním pre samoobslužný predaj, v kartónovej krabici s potlačou kliešte s izolovanou VDE dvojzložkovou rukoväťou a chrómovanou hlavou

Obj. číslo EAN	Dĺžka (mm)	Použitie	Obsah	MOC (bez DPH)	MOC (s DPH)
 002013 4003773043287	200 / 160 / 3,5x100 / 5,5x125 / PH2x100	polguľaté / bočné cvikacie / skrutkovač plochý / skrutkovač plochý / skrutkovač PH (skrutkovače WERA)	2616200 7006160 006110 006120 006154	103,35€	124,02€



Taška na náradie (prázdna)

vojde sa do kufra KNIPEX Big Twin 002140 LE / 002141 LE a iných bežných kufrov na náradie, s 8 brašňami na náradie a 7 pútkami na náradie, spätná smyčka pre upevnenie na vozík, kompaktná brašňa na náradie pre servisných technikov, z odolnej polyesterovej tkaniny, so zipsom

Obj. číslo EAN	Hmotnosť (g)	Rozmery	MOC (bez DPH)	MOC (s DPH)
002102LE 4003773057499	450	410x60x290	129,50€	155,40€

Skrutkovač plochý do 1000 V, 10,0 x 320 mm

Ergonomicky tvarovaná dvojzložková rukoväť pre optimálny, ruku šetriaci a neunavujúci prenos sily, tvar rukoväte brániaci odkotúľaniu pri odložení, chróm-vanádiová oceľ, IEC 60900, DIN EN 60900



Obj. číslo EAN	Dĺžka (mm)	Hmotnosť (g)	Čepel' (mm)	MOC (bez DPH)	MOC (s DPH)
982010 4003773026396	200	184	10	18,65€	22,38€
982025 4003773062325	75	32	2.5	6,20€	7,44€
982030 4003773062332	100	35	3	6,55€	7,86€
982035 4003773024217	100	35	3.5	6,75€	8,10€
982040 4003773026402	100	38	4	7,35€	8,82€
982055 4003773024224	125	69	5.5	8,70€	10,44€
982065 4003773026419	150	105	6.5	10,65€	12,78€
982080 4003773024231	175	152	8	13,75€	16,50€

Skrutkovač PH do 1000 V, PH0 162 x 60 mm

Ergonomicky tvarovaná dvojzložková rukoväť pre optimálny, ruku šetriaci a neunavujúci prenos sily, tvar rukoväte brániaci odkotúľaniu pri odložení, chróm-vanádiová oceľ, IEC 60900, DIN EN 60908



Obj. číslo EAN	Dĺžka (mm)	Použitie	Hmotnosť (g)	Čepel' (mm)	MOC (bez DPH)	MOC (s DPH)
982400 4003773026433	60	PH0	32	PH0	6,85€	8,22€
982401 4003773026440	80	PH1	58	PH1	8,20€	9,84€
982402 4003773026457	100	PH2	94	PH2	10,25€	12,30€
982403 4003773026464	150	PH3	165	PH3	13,65€	16,38€
982404 4003773026471	200	PH4	244	PH4	18,35€	22,02€

Skrutkovač PZ do 1000 V, PZ0 162 x 60 mm

Ergonomicky tvarovaná dvojzložková rukoväť pre optimálny, ruku šetriaci a neunavujúci prenos sily, tvar rukoväte brániaci odkotúľaniu pri odložení, chróm-vanádiová oceľ, IEC 60900, DIN EN 60913



Obj. číslo EAN	Dĺžka (mm)	Použitie	Hmotnosť (g)	Čepel' (mm)	MOC (bez DPH)	MOC (s DPH)
982500 4003773062370	60	PZ0	40	PZ0	6,70€	8,04€
982501 4003773031260	80	PZ1	58	PZ1	8,20€	9,84€
982502 4003773031277	100	PZ2	94	PZ2	10,25€	12,30€
982503 4003773031284	150	PZ3	165	PZ3	14,05€	16,86€
982504 4003773062387	200	PZ4	85	PZ4	18,80€	22,56€

Skrutkovač TX do 1000 V, TX 10 x 60 mm

Ergonomicky tvarovaná dvojzložková rukoväť pre optimálny, ruku šetriaci a neunavujúci prenos sily, tvar rukoväte brániaci odkotúľaniu pri odložení, chróm-vanádiová oceľ, IEC 60900, DIN EN 60918



Obj. číslo EAN	Dĺžka (mm)	Použitie	Hmotnosť (g)	Čepel' (mm)	MOC (bez DPH)	MOC (s DPH)
982610 4003773071709	60	TX10	25	TX10	7,45€	8,94€
982615 4003773071716	80	TX15	25	TX15	8,00€	9,60€
982625 4003773071730	80	TX25	25	TX25	8,50€	10,20€
982630 4003773071747	100	TX30	25	TX30	9,20€	11,04€

Skrutkovač Slim do 1000 V, PH1 x 80 mm

Hrot pre profilové skrutky PlusMinus, používa sa v elektroinštaláciách, znížený priemer izolácie čepele pre hlboko uložené skrutky, ergonomicky tvarovaná rukoväť pre optimálny prenos síl, tvar rukoväte proti kotúľaniu, chrómvanádiová molybdénová oceľ



Obj. číslo EAN	Dĺžka (mm)	Hmotnosť (g)	Rozmery	Čepel' (mm)	Dĺžka rukoväte	MOC (bez DPH)	MOC (s DPH)
982401SLS 4003773081036	187	56	PH1	80 mm	107 mm	10,75€	12,90€
982402SLS 4003773081043	212	90	PH2	100 mm	112 mm	13,25€	15,90€
982501SLS 4003773081050	187	56	PZ1	80 mm	107 mm	10,75€	12,90€
982502SLS 4003773081067	212	90	PZ2	100 mm	118 mm	13,25€	15,90€

Kliešte na lámánie dlaždíc

Pre presné lámánie dlaždíc a jemnej kameniny po narezaní nožom na dlaždice; ideálne pre silné a dlhé dlaždice; optimálna ochrana dlaždíc pred poškodením: vymeniteľné dosadacie čeluste z mäkkého, stabilného plastu; vysoká lámacia sila vďaka 10-násobnému zosilneniu sily ruky; chróm-vanádiová elektrooceľ, kovaná, kalená v oleji Kliešte pochrómované, rukoväte potiahnuté plastom



Obj. číslo EAN	Dĺžka (mm)	Hmotnosť (g)	MOC (bez DPH)	MOC (s DPH)
9113250 4003773079538	250	560	63,50€	76,20€
911925001 4003773079545			8,60€	10,32€

Kliešte na vonkajšie poistné krúžky

S nasadenými hrotmi pre bezpečnú prácu; vysokou zaťažiteľnosťou pri nepretržitom používaní: až 10-násobne dlhšia životnosť oproti štandardným hrotom; skrutkovaný kĺb; pre poistné krúžky priemeru 8 - 100 mm; Kliešte pošeďené, s protišmykovými plastom potiahnutými rukoväťami



Obj. číslo EAN	Dĺžka (mm)	Rozsah	Hmotnosť (g)	MOC (bez DPH)	MOC (s DPH)
4831J0 4003773079552	140	8 - 13 mm	105	29,10€	34,92€
4831J1 4003773073864	140	12 - 25 mm	105	29,10€	34,92€
4831J2 4003773073871	180	19 - 60 mm	175	31,00€	37,20€
4831J3 4003773073888	225	40 - 100 mm	266	35,05€	42,06€

Kliešte na poistné krúžky, hroty v uhle 90°

S nasadenými hrotmi pre bezpečnú prácu; vysoko zaťažiteľné pri nepretržitom používaní; až 10-násobne dlhšia životnosť oproti štandardným hrotom; skrutkovaný kĺb; pre poistné krúžky priemeru 8 - 100 mm; **Kliešte pošeďené, s protišmykovými plastom potiahnutými rukoväťami**



Obj. číslo EAN	Dĺžka (mm)	Rozsah	Hmotnosť (g)	MOC (bez DPH)	MOC (s DPH)
4841J01 4003773079569	130	8 - 13 mm	105	32,75€	39,30€
4841J11 4003773079576	130	12 - 25 mm	105	32,75€	39,30€
4841J21 4003773080695	165	19 - 60 mm	175	32,95€	39,54€
4841J31 4003773079590	210	40 - 100 mm	265	36,45€	43,74€

Kliešte na poistné krúžky

S nasadenými hrotmi pre bezpečnú prácu; vysoko zaťažiteľné pri nepretržitom používaní; až 10-násobne dlhšia životnosť oproti štandardným hrotom; skrutkovaný kĺb; pre poistné krúžky priemeru 3 - 100 mm; **Kliešte pošeďené, s protišmykovými plastom potiahnutými rukoväťami**



Obj. číslo EAN	Dĺžka (mm)	Rozsah	Hmotnosť (g)	MOC (bez DPH)	MOC (s DPH)
4931A0 4003773061748	140	3 - 10 mm	103	25,30€	30,36€
4931A1 4003773073895	140	10 - 25 mm	100	28,15€	33,78€
4931A2 4003773073901	180	19 - 60 mm	170	30,40€	36,48€
4931A3 4003773073918	225	40 - 100 mm	270	37,15€	44,58€

Kliešte na poistné krúžky s ochranou proti rozťažnosti, hroty v uhle 90°

S nasadenými hrotmi pre bezpečnú prácu; vysoko zaťažiteľné pri nepretržitom používaní; až 10-násobne dlhšia životnosť oproti štandardným hrotom; skrutkovaný kĺb; pre poistné krúžky priemeru 3 - 100 mm; **Kliešte pošeďené, s protišmykovými plastom potiahnutými rukoväťami**



Obj. číslo EAN	Dĺžka (mm)	Rozsah	Hmotnosť (g)	MOC (bez DPH)	MOC (s DPH)
4941A01 4003773061755	130	3 - 10 mm	102	27,65€	33,18€
4941A11 4003773079606	130	10 - 25 mm	102	32,75€	39,30€
4941A21 4003773079613	165	19 - 60 mm	169	36,10€	43,32€
4941A31 4003773079620	210	40 - 100 mm	272	39,35€	47,22€

Kliešte precízne pridržiavacie na elektroniku

Pre veľmi presné montážne práce v oblasti elektroniky a jemnej mechaniky; k uchopeniu, pridržiavaniu a ohýbaniu; hladko vybrúsené úchopové plochy, hrany jemne zaoblené; hmotnosť o cca 20% nižšia, ako u konvenčných klieští na elektroniku; skrutkovaný kĺb s precízne vyrobenými kĺbnymi plochami pre rovnomerný pohyb s malým trením; dvojitá pružina s malým odporom; ergonomicky optimalizované viacložkové rukoväte, kované z chróm-vanádovej ocele na guľové ložiská **Kliešte brunýrované, leštená hlava, s multi komponentnými rukoväťami**



Obj. číslo EAN	Dĺžka (mm)	Hmotnosť (g)	MOC (bez DPH)	MOC (s DPH)
3442130 4003773080282	135	61	46,95€	56,34€
3442130ESD 4003773080299	135	61	49,05€	58,86€



Kliešte precízne pridržiacie na elektroniku

Pre veľmi presné montážne práce v oblasti elektroniky a jemnej mechaniky; k uchopeniu, pridržaniu a ohýbaniu; hladko vybrúsené úchopové plochy, hrany jemne zaoblené; hmotnosť o cca 20% nižšia, ako u konvenčných klieští na elektroniku; skrútkovaný kľb s precízne vyrobenými kľbnými plochami pre rovnomerný pohyb s malým trením; dvojité pružina s malým odporom; ergonomicky optimalizované viacčložkové rukoväte, kované z chróm-vanádovej ocele na guľové ložiská **Kliešte brunýrované, leštená hlava, s multi komponentnými rukoväťami**

Obj. číslo EAN	Dĺžka (mm)	Hmotnosť (g)	MOC (bez DPH)	MOC (s DPH)
3452130 4003773080312	135	61	49,20€	59,04€
3452130ESD 4003773080305	135	61	51,30€	61,56€



Sada klieští na poistné krúžky, 4-dielna

Zvinovacia taška z odolnej polyesterovej tkaniny, s praktickým nastaviteľným rýchlozáverom, 4 bežné kliešte na poistné krúžky pre vnútorné i vonkajšie krúžky

Obj. číslo EAN	Hmotnosť (g)	MOC (bez DPH)	MOC (s DPH)
001956V01 4003773081548	665	72,00€	86,40€



Sada klieští na poistné krúžky, 4-dielna

Zvinovacia taška z odolnej polyesterovej tkaniny, s praktickým nastaviteľným rýchlozáverom, 4 bežné presné kliešte na poistné krúžky pre najvyššie požiadavky

Obj. číslo EAN	Hmotnosť (g)	MOC (bez DPH)	MOC (s DPH)
001957V01 4003773081555	871	96,55€	115,86€



Sada klieští na poistné krúžky, 8-dielna

Zvinovacia taška z odolnej polyesterovej tkaniny, s praktickým nastaviteľným rýchlozáverom, 8 bežných klieští na poistné krúžky pre vnútorné i vonkajšie krúžky

Obj. číslo EAN	Hmotnosť (g)	MOC (bez DPH)	MOC (s DPH)
001958V01 4003773081562	670	138,65€	166,38€



Sada klieští na poistné krúžky, 8-dielna

Zvinovacia taška z odolnej polyesterovej tkaniny, s praktickým nastaviteľným rýchlozáverom, 8 bežných presných klieští na poistné krúžky pre najvyššie požiadavky

Obj. číslo EAN	Hmotnosť (g)	MOC (bez DPH)	MOC (s DPH)
001958V02 4003773081579	665	176,75€	212,10€



Sada klieští „Basic“ KNIPEX

V penovej vložke pre pracovný stôl a dielenský vozík, na prehľadné uchovávanie náradia, presné výrezy pre uchopenie klieští, rozmery penovej vložky (š x v x h): 335 x 165 x 33 mm, materiál: dvojfarebná pena s uzatvorenými pórmí, 4 kliešte v penovej vložke

Obj. číslo EAN	Hmotnosť (g)	MOC (bez DPH)	MOC (s DPH)
002001V15 4003773081586	1121	111,35€	133,62€

Sada klieští „Automotive“ KNIPEX



V penovej vložke pre pracovný stôl a dielenský vozík, na prehľadné uchovávanie náradia, presné výrezy pre uchopenie klieští, rozmery penovej vložky (š x v x h): 335 x 165 x 33 mm, materiál: dvojfarebná pena s uzatvorenými pórmí, 4 kliešte v penovej vložke

Obj. číslo EAN	Hmotnosť (g)	MOC (bez DPH)	MOC (s DPH)
002001V16 4003773081593	850	118,55€	142,26€

Sada klieští „Basic Chrome“ KNIPEX



V penovej vložke pre pracovný stôl a dielenský vozík, na prehľadné uchovávanie náradia, presné výrezy pre uchopenie klieští, rozmery penovej vložky (š x v x h): 335 x 165 x 33 mm, materiál: dvojfarebná pena s uzatvorenými pórmí, 4 kliešte v penovej vložke

Obj. číslo EAN	Hmotnosť (g)	MOC (bez DPH)	MOC (s DPH)
002001V17 4003773081944	1140	138,95€	166,74€

Brašňa na náradie, elektrikárska



Ľahké prevedenie z odolnej, spevnenej polyesterovej tkaniny, predná stena navyše zosilnená hliníkovými uholníkmi, predná stena čiastočne sklopná s nastaviteľnými pútkami a priehradkou na dokumenty na vonkajšej strane, s pozinkovanou vaničkou na dne, s držadlom pre nosenie a nastaviteľným popruhom, rozmery, vnútorné (š x v x h): 420 x 250 x 160 mm, osadená 23 kusmi značkového náradia, čiastočne skúšaného VDE podľa DIN EN/IEC 60900

Obj. číslo EAN	Hmotnosť (g)	MOC (bez DPH)	MOC (s DPH)
002102EL 4003773081951	6700	454,75€	545,70€

L-BOXX



Robustný box z plastu ABS odolného proti úderom a nárazom, odolný proti striekajúcej vode, viac boxov sa môže vzájomne spoľahlivo spojiť, flexibilné vnútorné rozdelenie, držadlo môže byť úsporne zapustené do tela boxu, ergonomicky tvarované rukoväte a dodatočné bočné ovládacie prvky pre flexibilnú a komfortnú manipuláciu, s dvojdielnym držiakom náradia z odolnej polyesterovej tkaniny, držiaky nástrojov sú vzájomne spojené suchým zipsom, vrchná časť s 10 vreckami a 10 elastickými popruhmi, horná časť spodného dielu hore so 7 vreckami a pútkom na zavesenie držiaku nástrojov; slúžia tiež na zdvihnutie alebo polozenie L-BOXX®u, spodná časť spodného dielu so 7 vreckami a 7 elastickými pútkami, zaťažiteľnosť do 25 kg

Obj. číslo EAN	Hmotnosť (g)	MOC (bez DPH)	MOC (s DPH)
002119LB 4003773081616	3200	160,85€	193,02€

L-BOXX Elektro, 65-dielny



Osadený 65 kusmi značkového náradia, čiastočne s atestom VDE podľa DIN EN 60900, viac boxov sa môže vzájomne spoľahlivo spojiť, flexibilné vnútorné rozdelenie, s dvojdielnym držiakom náradia z odolnej polyesterovej tkaniny, držiaky náradia sú vzájomne spojené suchým zipsom, rukoväť môže byť úsporne zapustená do otvoru v boxe, ergonomicky tvarované rukoväte a dodatočné bočné ovládacie prvky pre flexibilnú a komfortnú manipuláciu, robustný box z plastu ABS odolného proti úderom a nárazom

Obj. číslo EAN	Hmotnosť (g)	MOC (bez DPH)	MOC (s DPH)
002119LBE 4003773081623	7800	1.081,40€	1.297,68€

L-BOXX Sanita, 52-dielny



Osadený 52 kusmi značkového náradia, čiastočne s atestom VDE podľa DIN EN 60900, viac boxov sa môže vzájomne spoľahlivo spojiť, flexibilné vnútorné rozdelenie, s dvojdielnym držiakom náradia z odolnej polyesterovej tkaniny, držiaky náradia sú vzájomne spojené suchým zipsom, rukoväť môže byť úsporne zapustená do otvoru v boxe, ergonomicky tvarované rukoväte a dodatočné bočné ovládacie prvky pre flexibilnú a komfortnú manipuláciu, robustný box z plastu ABS odolného proti úderom a nárazom

Obj. číslo EAN	Hmotnosť (g)	MOC (bez DPH)	MOC (s DPH)
002119LBS 4003773081630	9400	737,55€	885,06€



Výplň pre L-BOXX

Dvojdielny držiak nástrojov z odolnej polyesterovej tkaniny, držiaky nástrojov sú vzájomne spojené suchým zipsom, horný držiak nástrojov (časť veľa) s 10 vreckami a 10 elastickými pútkami, horný držiak nástrojov sa zoskrutkuje s vekom L-BOXX®u, spodný držiak (dolný diel) so 7 vreckami a pútkom na zachytenie držiaku nástrojov; slúžia tiež na rozloženie alebo zloženie L-BOXX®u, spodná časť spodného dielu so 7 vreckami a 7 elastickými pútkami, spodný držiak môže byť v prípade potreby z L-BOXX®u odobraný, rozmery (š x v x h): 375 x 55 x 310 mm

Obj. číslo EAN	Hmotnosť (g)	MOC (bez DPH)	MOC (s DPH)
002119LBWK 4003773081609	935	61,00€	73,20€

Kliešte na spony s bočnými čelustami

Pre jednoduché a spoľahlivé pripevnenie spon s 1 okom a 2 okami (systém Oetiker alebo podobný), žiadne poškodenie lisovaných miest na sponách s okami, úzka hlava umožňuje dobrú prístupnosť pri stiesnených priestorových podmienkach, rozmanité použitie pre spony na manžetách náprav, vedeniach chladičov a palivových vedeniach, pneumatikách systémoch, kompresoroch, s dlhou životnosťou a stabilitou, špeciálna nástrojová oceľ najvyššej akosti, kovaná, kalená v oleji Čierne fosfátované, plastom potiahnutá rukoväť



Obj. číslo EAN	Dĺžka (mm)	Hmotnosť (g)	MOC (bez DPH)	MOC (s DPH)
1098I220 4003773080749	220	354	22,60€	27,12€

Kliešte na spony s bočnými čelustami

Pre jednoduché a spoľahlivé pripevnenie spon s 1 okom a 2 okami (systém Oetiker alebo podobný), žiadne poškodenie lisovaných miest na sponách s okami, úzka hlava umožňuje dobrú prístupnosť pri stiesnených priestorových podmienkach, rozmanité použitie pre spony na manžetách náprav, vedeniach chladičov a palivových vedeniach, pneumatikách systémoch, kompresoroch, s dlhou životnosťou a stabilitou, špeciálna nástrojová oceľ najvyššej akosti, kovaná, kalená v oleji, špeciálne vhodné pre univerzálne použitie vďaka pridaným bočným čelustiam Čierne fosfátované, plastom potiahnutá rukoväť



Obj. číslo EAN	Dĺžka (mm)	Hmotnosť (g)	MOC (bez DPH)	MOC (s DPH)
1099I220 4003773080756	220	340	28,90€	34,68€

Kliešte silové pre mäkký kov a plast

Pre plné rezanie mäkkých materiálov, napr. plast, hliník, meď, olovo, umožňuje energeticky úsporné rezanie hrubých dielov z mäkkého kovu a plastu, 20 ° hlava s jednostrannou kĺbovou tyčou a uhlopriečkou pre ostré rezanie - s priestorom na uchytenie, otváracia pružina a uzamykacie zariadenie sú integrované v rukoväti taktiež pre pohodlnú prácu a bezpečnú prepravu, presné nože pre mäkké materiály, tvrdené pri tvrdosti strihu asi 59 HRC, chróm vanádiová ťažká oceľ, kovaná, viacstupňová olejom tvrdená



Obj. číslo EAN	Dĺžka (mm)	Použitie	Rozsah	Hmotnosť (g)	MOC (bez DPH)	MOC (s DPH)
7262200 4003773081913	200	mäkký drôt	6,0 mm	375	67,70€	81,24€

Kliešte na čalúnické spony

Pre profesionálne pripevňovanie poťahov profilovaných sedadiel k rámu sedadla pomocou všetkých čalúnických spon, bežné vkladanie spon: vyfrezovaná drážka fixuje čalúnické spony v správnej polohe, jednoduché nasadenie komory: uzatváracia pružina drží kliešte zavreté, svorka sa môže bezpečne nasadiť a zlisovať, jednoduché stlačenie sponiek vďaka dobrému prevodovému pomeru klieští, s dlhou životnosťou, špeciálna nástrojová oceľ, kovaná, kalená v oleji



Obj. číslo EAN	Dĺžka (mm)	Hmotnosť (g)	MOC (bez DPH)	MOC (s DPH)
9192180 4003773080725	185	195	44,15€	52,98€

Nožnice kovadlinové

Na rezanie mäkkých materiálov bez poškodenia, ako napr. gumené profily, PVC, koža, drevo, hadice atď., rezanie plochého materiálu do šírky max. 40 mm a výšky 7,5 mm, rezacia kapacita pre guľatý materiál do ø 25 mm, silná, vymeniteľná čepeľ s otváracou pružinou a blokovacou západkou, teleso nástroja: nástrojová oceľ, valcovaná, kalená v oleji



Obj. číslo EAN	Dĺžka (mm)	Hmotnosť (g)	Čepeľ (mm)	MOC (bez DPH)	MOC (s DPH)
9455200 4003773080763	200	290	40	50,90€	61,08€



KNIPEX PreciStrip16

12 52 195 KNIPEX PreciStrip16 Jednoduché, presné odizolovanie jemných káblov a pevných okrúhlych káblov so širokým kapacitným rozsahom od 0,08 do 16 mm² s iba jednými kliešťami. Dobré uchopenie poskytnuté polkruhovými drážkovanými pridržiavacími čeľuťami; presné rezanie vďaka parabolickej odizolovacej čepeľi. Patentovaný automatický mechanizmus reguluje hĺbku rezu; neutrálny bod automatického mechanizmu môžete nastaviť jemnými krokmi v špeciálnych prevádzkových podmienkach (izolačný materiál, teplota). S nastaviteľnou zarážkou pre presnú prácu zakaždým presne zopakovanú. Popisová oblasť pre prispôsobenie. Pohodlná prevádzka s ergonomickou dvoj-komponentnou rukoväťou. S otvorom na pripevnenie závesného systému, vhodné pre príslušenstvo KNIPEX náradia so záchytnou šnúrou. Jednoducho vymeniteľná čepeľová kazeta. - : 0,08 — 16,0mm² - AWG: 28 — 6

Obj. číslo EAN	Dĺžka (mm)	Hmotnosť (g)	MOC (bez DPH)	MOC (s DPH)
1252195 4003773085829	195	180	99,40€	119,28€



Skladací nôž pre elektrikárov

16 20 50 SB Skladací nôž pre elektrikárov Univerzálny skladací nôž na každodenné použitie. Trvácne a robustné: špičková kvalita, extrémne ostrá čepeľ – Made in Solingen. Ergonomický tvar rukoväte pre pohodlné držanie a jednoduché vedenie. Rukoväť vyrobená z robustného, nárazuvzdorného plastu. Dobrý prenos sily počas používania. Stabilná čepeľ. Závesné oko na konci klieští umožňuje pripevnenie upevňovacieho prvku; tiež vhodné pre náradie KNIPEX so záchytnou šnúrou*. Čepeľ vyrobená z nerezovej ocele. - Dĺžka noža: 80mm

Obj. číslo EAN	Dĺžka (mm)	MOC (bez DPH)	MOC (s DPH)
162050SB 4003773082705	120	12,25€	14,70€



Kliešte s posuvným kĺbom TwinGrip

Jedinečná kombinácia: funkcia predného a bočného k otáčaniu pri dosahovaní rýchlych výsledkov

Jedinečná kombinácia: funkcia predného a bočného uchytienia, prevlečný kĺb, nastavenie pomocou tlačidla, veľmi tenké kliešte Vám umožnia pracovať aj v stiesnených priestoroch, s úzkou zónou k otáčaniu pri dosahovaní rýchlych výsledkov, predná čepeľ s vysokým uchytiením s robustnými zubmi a vysokým prevodovým pomerom na špičke, pre priemery šírky plochého materiálu 4 - 22 mm, posuvný kĺb nastaviteľný v piatich krokoch s nastavením pomocou tlačidla pre presné nastavenie hrúbky uchytienia, zarážka zovretia znižuje riziko pricviknutia prstov, odolný a robustný prevlečný kĺb, kované z chróm-vanádiovkej ocele kalenej v oleji, zuby indukčne kalené na cca 61 HRC fosfátované atramentolom načierno, leštená hlava, rukoväťe potiahnuté plastom

Obj. číslo EAN	Dĺžka (mm)	MOC (bez DPH)	MOC (s DPH)
8201200 4003773087243	200	22,50€	27,00€
8201200SB 4003773087571	200	24,10€	28,92€
8202200 4003773087250	200	25,45€	30,54€
8202200SB 4003773087588	200	27,05€	32,46€
82200E01 4003773087632		4,15€	4,98€

Kliešte nastaviteľné

Nahrádza sady metrických a palcových skrutkových kľúčov. Hladké čeľuste na inštaláciu bez poškodenia pokovaných fittingov – práca priamo na chróme! Nastaviteľný uťahovací nástroj. Tiež vynikajúce na uchopenie, podržanie, stlačenie a ohnutie obrobkov. Stlačte tlačidlo pre nastavenie na obrobku. žiadne poškodenie hrán citlivých armatúr vďaka nulovej vôli prítlaku čeľuští. Paralelné čeľuste poskytujú pevnejšie uchopenie; ich dizajn umožňuje flexibilné prispôsobenie všetkých šírok až po určenú maximálnu veľkosť. Spoľahlivé zachytenie čapu závesu: žiadne neúmyselné posunutie. Račňový princíp umožňuje rýchle a jednoduché utiahnutie a uvoľnenie všetkých skrutkovaných spojov. Prevod páky vyšší ako 10:1 pre vysokú silu uchopenia. so stupnicou na prednastavenie roztvorenia mimo obrobku. - Hrúbka čeľuští (spoj) (B2): 8,0mm - Hrúbka kĺba (B3): 14,0mm - Hrúbka špičiek (B1): 8,0mm - Nastaviteľné polohy: 19 - : Ø 2 - : 52mm



Obj. číslo EAN	Dĺžka (mm)	MOC (bez DPH)	MOC (s DPH)
8601250 4003773082385	250	50,20€	60,24€
8601300 4003773084662	300	66,30€	79,56€



Kliešte nastaviteľné XS

Jedinečný inštalčný prístroj teraz tiež s dĺžkou 400 mm. Pre roztvorenie až do 85 mm / 3 3/8". Tiež vynikajúce na uchopenie, podržanie, stlačenie a ohnutie obrobkov. Optimálne prispôsobenie obrobku s polohou rukoväti vhodnou pre ruku. Spoľahlivé zachytenie čapu závesu: žiadne neúmyselné posunutie. Prevod páky vyšší ako 10:1 pre vysokú silu uchopenia. Nastaviteľný uťahovací nástroj. Nahrádza rôzne drahé, veľké vidlicové kľúče až do AF 85 mm alebo 3 3/8". Paralelné čeluste poskytujú pevnejšie uchopenie; ich dizajn umožňuje flexibilné prispôsobenie všetkých šírok až po určenú maximálnu veľkosť. Hladké čeluste, i pre šetrnú montáž kvalitných skrutkových spojov z mosadze, červenej mosadze alebo ušľachtilej ocele. Žiadne poškodenie hrán citlivých armatúr vďaka nulovej vôli prítlaku čelustí. Račňový princíp umožňuje rýchle a jednoduché utiahnutie a uvoľnenie všetkých skrutkovaných spojov. Stlačte tlačidlo pre nastavenie na obrobku. - Hrúbka čelustí (spoj) (B2): 16,0mm - Hrúbka kĺba (B3): 20,0mm - Hrúbka špičiek (B1): 12,5mm - Nastaviteľné polohy: 25 - : Ø 338 - : 85mm

Obj. číslo EAN	Dĺžka (mm)	MOC (bez DPH)	MOC (s DPH)
8604100 4003773087281	100	44,95€	53,94€
8604100BK 4003773087298	100	46,55€	55,86€



Kliešte KNIPEX Cobra® XS

KNIPEX Cobra® XS Optimálny prístup do najužších miest: špeciálne kompaktný dizajn s veľmi štíhlou hlavou. Jemné nastavenie jednou rukou posunutím, pre optimálne prispôsobenie pre rôzne veľkosti obrobku. Dlhotrvalé bezpečné uchopenie zaručené vysokou odolnosťou voči opotrebeniu. Kapacita uchopenia Ø 28 mm, kapacita pre matice do 24 mm – pri dĺžke iba 100 mm. Prevlečný kĺb: vysoká kvalita a trvácnosť vďaka dvojitému vedeniu. Úchopové povrchy so špeciálne tvrdými zubami, tvrdosť pribl. 60 HRC. Samosvorné na trubkách a maticiach: žiadne vyšmyknutie obrobku a malá potreba ručnej sily. Ochrana pred privretím zabraňuje privretiu prstov pracovníka. Jemné nastavenie s 11 nastaviteľnými polohami. - Nastaviteľné polohy: 11 - : Ø 1 in - : 24mm - : Ø 28mm

Obj. číslo EAN	Dĺžka (mm)	MOC (bez DPH)	MOC (s DPH)
8700100 4003773085836	100	24,45€	29,34€



Kliešte KNIPEX Cobra® VDE

KNIPEX Cobra® VDE Nastavenie presunutím jednej čeluste priamo na obrobok: rýchla, pohodlná a jednoduchá manipulácia. Jemné prestavenie: umožňuje optimálne nastavenie pre obrobky rôznych veľkostí a pohodlnú šírku rukoväte. Dobrý prístup k obrobku vďaka štíhlej hlavovej a kľbovej oblasti. Samosvorné na trubkách a maticiach: žiadne vyšmyknutie obrobku a malá potreba ručnej sily. Úchopové povrchy so špeciálne tvrdými zubami, tvrdosť zubov pribl. 61 HRC: vysoká odolnosť voči opotrebovaniu a stabilné uchopenie. Dizajn prevlečného kĺbu pre vysokú stabilitu vďaka dvojitému vedeniu. Ochrana pred privretím zabraňuje privretiu prstov pracovníka. - Nastaviteľné polohy: 24 - : Ø 2in - : 46mm - : Ø 50mm - :

Obj. číslo EAN	Dĺžka (mm)	MOC (bez DPH)	MOC (s DPH)
8726250 4003773071495	250	45,65€	54,78€



Nôž univerzálny KNIPEX CutiX

Inovatívna stabilizačná lišta s variabilne nastaviteľnou dĺžkou: univerzálne použitie, rýchlejšie výsledky, presnejšie rezanie, cieľový tlak môže pôsobiť na zadnú časť čepele bez rizika zranenia; žiadne riziko náhodného ohnutia alebo zlomenia čepele, robustné odolné kovové púzdro z horčička: ľahké ako plast, pevné ako tlakovo liaty hliník, bezpečne upevnená čepeľ vďaka vysoko kvalitnému zámku čepele: bezpečné uchytenie pri rezaní, stlačení a zoškrabávaní, raktický: dĺžka 165 mm, hmotnosť cca 111 g, originálne vybavenie s vysoko kvalitnými odlamovacími čepeľami, dvoma náhradnými čepeľami v rukoväti, možno meniť bez použitia nástrojov, vhodné pre štandardné typy čepeľí 18 mm: hladké, zakrivené, s háčikmi, pohodlne sa zmestí do ruky vďaka úzkemu tvaru a mnohým úchopovým zónam: pevná a protišmyková rukoväť, pohodlné držanie, ploché, ergonomické samostatné posuvníky pre čepeľ a stabilizačnú lištu – posuvníky nemožno ovládať náhodne, spoľahlivý držiak čepele: čepeľ je bezpečne držaná kaleným ocelovým kolíkom, keď je zadný koniec rukoväte uzavretý, posuvník čepele a čepeľ nemôžu vyklznuť, pripevňovacie oko k ochrane nástroja pomocou systému KNIPEX Tethered Tools*

Obj. číslo EAN	Obsah	MOC (bez DPH)	MOC (s DPH)
9010165BK 4003773087533	Sada náhradných nožov pre 90 10 165 BK	22,75€	27,30€
9010165E01 4003773087557		4,50€	5,40€



Nástroj na rezanie trubiek KNIPEX BiX®

Praktický nástroj pre inštalatérov a elektrikárov: rýchlo a efektívne reže plastové trubky a tesniace objímky; reže nevystužené plastové rúrky Ø 20–50 mm s hrúbkou steny až 2,4 mm, reže rúrky rýchlo, čisto a bez pilín, reže tesniace objímky cca 2–3 mm od steny, rotačná nožová jednotka pre rezanie plastových rúr (čepeľ uprostred) alebo tesniacich objímok (čepeľ na vonkajšej strane), so zaisťovacím mechanizmom pre bezpečnú prepravu, dve náhradné čepele uložené vo vnútri nástroja, nástroj zo stabilného, vystuženého plastu, nožová jednotka z tlakovo liateho zinku, čepele zo špeciálnej chirurgickej nerezovej ocele – vyrobené v Solingene

Obj. číslo EAN	MOC (bez DPH)	MOC (s DPH)
902210BK 4003773087311	26,00€	31,20€



Nože náhradné pre BiX 90 22 10 BK

Sada náhradných nožov pre 90 22 10 BK

Obj. číslo EAN	MOC (bez DPH)	MOC (s DPH)
902210E01 4003773087564	12,90€	15,48€



Nástroj na rezanie rúr KNIPEX TubiX®

Rezáč na trubky KNIPEX TubiX® QuickLock blokovací mechanizmus ovládaný jednou rukou: nezávislé držanie a upnutie na rúrku. Ľahké stlačenie jednou rukou pre rýchle nastavenie na rôzne veľkosti trubiek. Pohodlné: ľahké rezanie vďaka vysoko kvalitným ihlovým ložiskám v reznom koliesku a vodiacich valcoch. Reže trubky Ø 6 - 35 mm (1/4" - 1 3/8") s hrúbkou steny do 2 mm. Rezné koliesko vyrobené z ocele vysokej triedy používanej na výrobu guľíčkových ložísk. Praktický rýchlovýmenný systém pre rezné koliesko – s náhradným kolieskom uloženým pod koncovou krytkou rukoväte. S odhľovacím nástrojom s precíznym výbrusom, jednoduché odstránenie. Pre elektrikárov: Tiež vhodné na rezanie pevných oceľových potrubí. samoobslužná karta/blister. - : Ø 6–35mm - : Ø 1/4–1 3/8in

Obj. číslo EAN	MOC (bez DPH)	MOC (s DPH)
 903102SB 4003773084686	66,60€	79,92€

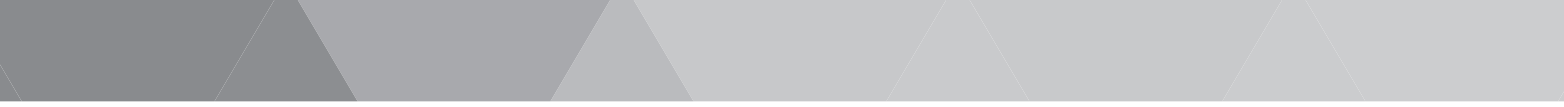

Handwriting practice area consisting of multiple horizontal lines.

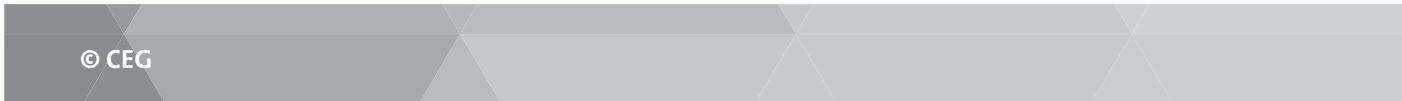



PROXXON

Sada náradia 29-dielna 1/2"



Obj. číslo EAN	Obsah		MOC (bez DPH)	MOC (s DPH)
 23000 4006274230002	račňa	1/2" račňa s prepínacím kolieskom	71,78€	86,14€
	6-hranné hlavice	8; 9; 10; 11; 12; 13; 14; 15; 16; 17; 18; 19; 21; 22; 24; 27; 30; 32; 34;		
	Predĺžené hlavice hlavice na sviečky	13; 17; 19; 16; 21;		
	ostatné	predĺžovací nadstavec, kardan 1/2", vratidlo s bežcom		

Sada náradia 56-dielna 1/4" a 1/2"



Obj. číslo EAN	Obsah		MOC (bez DPH)	MOC (s DPH)
 23040 4006274230408	račňa	1/4" račňa s prepínacím kolieskom;	89,57€	107,48€
	6-hranné hlavice	4; 5; 5,5; 6; 6,5; 7; 8; 9; 10; 11; 12; 13;		
	zástrčné hlavice ploché	4,0; 5,5;		
	zástrčné hlavice PH	1; 2;		
	zástrčné hlavice HX	4; 5; 6;		
	zástrčné hlavice Torx	TX20; TX25; TX27; TX30;		
	ostatné	vratidlo s bežcom, predĺžovací nadsta- vec; kardan 1/4"; nadstavec s rukoväťou so štvorhranom		
	račňa	1/2" račňa s prepínacím kolieskom		
	6-hranné hlavice	10; 13; 14; 15; 16; 17; 18; 19; 21; 22; 24; 27; 30; 32;		
	hlavice na sviečky	16; 21;		
ostatné	vratidlo s bežcom; predĺžovací nadsta- vec; kardan 1/2";			

Sada náradia 27-dielna 1/4" a 1/2"



Obj. číslo EAN	Obsah		MOC (bez DPH)	MOC (s DPH)
 23020 4006274230200	račňa	1/4" račňa s prepínacím kolieskom	64,28€	77,13€
	6-hranné hlavice	6; 7; 8; 9; 10; 11; 12; 13		
	ostatné	predĺženie; kardan 1/4"		
	račňa	1/2" račňa s prepínacím kolieskom		
	6-hranné hlavice	14; 15; 16; 17; 18; 19; 22; 24; 27; 30; 32;		
	hlavice na sviečky	16; 21;		
ostatné	predĺženie; kardan 1/2"			

Sada nástrčných kľúčov 24-dielna 3/8"



Obj. číslo EAN	Obsah		MOC (bez DPH)	MOC (s DPH)
 23110 4006274231108	račňa	3/8" račňa s prepínacím kolieskom	44,25€	53,10€
	6-hranné hlavice	6; 7; 8; 10; 11; 12; 13; 14; 15; 16; 17; 18; 19; 21; 22; 24;		
	hlavice na sviečky	16; 18; 21;		
	ostatné	predĺženie; kardan 3/8"; vratidlo s bežcom;		

Sada náradia 36-dielna 1/4"



Obj. číslo EAN	Obsah		MOC (bez DPH)	MOC (s DPH)
23080 4006274230804	račňa	1/4" račňa s prepínacím kolieskom	35,72€	42,87€
	6-hranné hlavice	4; 4,5; 5; 5,5; 6; 6,5; 7; 8; 9; 10; 11; 12; 13;		
	zástrčné hlavice ploché	4,0; 5,5;		
	zástrčné hlavice PH	1; 2;		
	zástrčné hlavice HX	3; 4; 5; 6;		
	zástrčné hlavice Torx	TX20; TX25; TX27; TX30;		
ostatné	imbusové kľúče 1,25 - 3,0 mm; predĺžovací nadstavec 50 mm; vratidlo s bežcom; nadstavec s rukoväťou so šesťhranom; kardan 1/4";			

Sada náradia 39-dielna 1/4"



Obj. číslo EAN	Obsah		MOC (bez DPH)	MOC (s DPH)
23070 4006274230705	račňa	1/4" račňa s prepínacím kolieskom	35,52€	42,62€
	6-hranné hlavice	4; 5; 6; 6,5; 7; 8; 9; 10; 11; 12; 13; 14;		
	bity PH	1; 2; 3;		
	bity ploché	4; 5,5; 6,5;		
	bity HX	3; 4; 5; 6;		
	bity Torx	TX8; 10; 15; 20; 25; 30;		
ostatné	imbusové kľúče 1,25 - 3,0 mm; predĺžovací nadstavec 100 mm; držiak bitov; redukcia 6-hran 1/4" - 4-hran 1/4"; adaptér na bity;			

Sada náradia 23-dielna 1/4" a 1/2"



Obj. číslo EAN	Obsah		MOC (bez DPH)	MOC (s DPH)
23102 4006274231023	1/4" zástrčné hlavice Torx	TX8; 10; 15; 20; 25; 27; 30;	44,75€	53,71€
	1/4" nástrčné hlavice Torx	E4; E5; E6; E8;		
	1/2" zástrčné hlavice Torx	TX40; 45; 50; 55; 60;		
	1/2" nástrčné hlavice Torx	E10; E12; E14; E18;		
	imbusové kľúče Torx	TX6; 8; 10;		

Sada hlavíc 18-dielna 1/4" a 1/2"



Obj. číslo EAN	Obsah		MOC (bez DPH)	MOC (s DPH)
23100 4006274231009	1/4" zástrčné hlavice HX	2; 2,5; 3; 4; 5; 6;	47,08€	56,49€
	1/2" zástrčné hlavice HX (55mm)	6; 7; 8; 10; 12; 14;		
	1/2" zástrčné hlavice HX (100mm)	5; 6; 7; 8; 10; 12;		

Sada náradia 65-dielna 1/4" a 1/2"

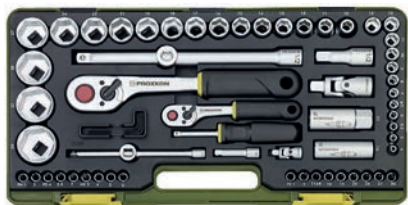

Obj. číslo EAN	Obsah		MOC (bez DPH)	MOC (s DPH)
23286 4006274232860	račňa	1/4" račňa s prepínacou páčkou	118,98€	142,78€
	6-hranné hlavice	4; 5; 5,5; 6; 6,5; 7; 8; 9; 10; 11; 12; 13;		
	zástrčné hlavice ploché	4; 5,5; 7;		
	zástrčné hlavice PH	1; 2;		
	zástrčné hlavice PZ	1; 2;		
	zástrčné hlavice HX	3; 4; 5; 6;		
	zástrčné hlavice Torx	8; 10; 15; 20; 25; 27; 30;		
	ostatné	rukoväť so 4-hranom, predĺžovací nadstavec 50mm, kardan, vratidlo s bežcom 150mm;		
	račňa	1/2" račňa s prepínacou páčkou		
	6-hranné hlavice	10; 11; 12; 13; 14; 15; 16; 17; 18; 19; 21; 22; 24; 27; 30; 32; 34		
hlavice na sviečky	16; 21;			
ostatné	kardan; predĺžovací nadstavec 64mm, vratidlo s bežcom 250 mm; imbusové kľúče 1,25-3,0mm			

Sada náradia 47-dielna 3/8"

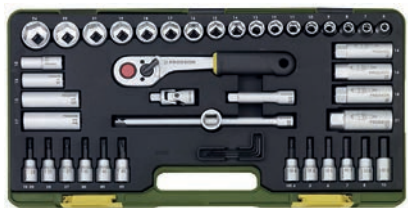

Obj. číslo EAN	Obsah		MOC (bez DPH)	MOC (s DPH)
23282 4006274232822	račňa	3/8" račňa s prepínacou páčkou	82,62€	99,14€
	6-hranné hlavice	6; 7; 8; 9; 10; 11; 12; 13; 14; 15; 16; 17; 18; 19; 21; 22; 24		
	predĺžené hlavice	10; 13; 15; 17;		
	hlavice na sviečky	14; 16; 18; 21;		
	zástrčné hlavice HX	4; 5; 6; 7; 8; 10;		
	zástrčné hlavice Torx	TX20; 25; 27; 30; 40; 45;		
	ostatné	vratidlo s bežcom 200mm; kardan; predĺžovací nadstavec 50mm; imbusové kľúče 1,25 - 3,0 mm		

Sada hlavíc 18-dielna 1/2"



Obj. číslo EAN	Obsah		MOC (bez DPH)	MOC (s DPH)
23296 4006274232969	1/2" nástrčné hlavice XZN	9; 10; 12; 18; 19; 21	52,59€	63,10€
	zástrčné hlavice (55 mm)	5; 6; 8; 10; 12; 14;		
	zástrčné hlavice (100 mm)	6; 8; 9; 10; 12; 14;		

Sada hlavíc 20-dielna 1/4" a 1/2"



Obj. číslo EAN	Obsah		MOC (bez DPH)	MOC (s DPH)
23292 4006274232921	1/4" 6-hranné hlavice	4; 5; 5,5; 6; 7; 8; 9; 10; 11; 12;	47,17€	56,60€
	1/2" 6-hranné hlavice	13; 14; 15; 16; 17; 18; 19; 21; 22; 24;		

Sada náradia 49-dielna 1/4"



Obj. číslo EAN	Obsah	MOC (bez DPH)	MOC (s DPH)	
23280 4006274232808	račňa	1/4" račňa s prepínacou páčkou	63,87€	76,65€
	6-hranné hlavice	4; 5; 5,5; 6; 6,5; 7; 8; 9; 10; 11; 12; 13;		
	zástrčné hlavice ploché	4; 5,5; 7;		
	zástrčné hlavice Torx	TX8; 10; 15; 20; 25; 27; 30;		
	nástrčné hlavice Torx	E4; E5; E6; E8;		
	zástrčné hlavice PH	1; 2;		
	zástrčné hlavice PZ	1; 2;		
zástrčné hlavice HX	3; 4; 5; 6;			
ostatné	rukoväť s 1/4" štvorhranom; kardan 1/4"; predĺžovací nadstavec 50 mm; vratidlo s bežcom 150 mm; imbusové kľúče 1,25 - 3,0 mm			

Sada hlavíc 41-dielna 1/4" a 1/2"



Obj. číslo EAN	Obsah	MOC (bez DPH)	MOC (s DPH)	
23290 4006274232907	1/4" zástrčné hlavice Torx	TX8; 10; 15; 20; 25; 27; 30; 40;	74,70€	89,64€
	1/4" nástrčné hlavice Torx	E4; E5; E6; E8;		
	1/4" zástrčné hlavice HX	2; 2,5; 3; 4; 5; 6;		
	1/2" zástrčné hlavice Torx	TX45; 50; 55; 60;		
	1/2" nástrčné hlavice Torx	E10; E12; E14; E18;		
	1/2" zástrčné hlavice HX (55 mm)	7; 8; 10; 12; 14;		
	1/2" zástrčné hlavice HX (100 mm)	6; 7; 8; 10; 12		
ostatné	imbusové kľúče 1,25 - 3,0 mm			

Sada nástrčných kľúčov "HARLEY DAVIDSON" v palcových rozmeroch 65-dielna 1/4" a 1/2"

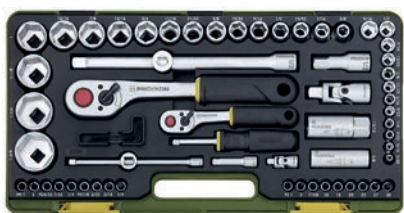

Obj. číslo EAN	Obsah	MOC (bez DPH)	MOC (s DPH)	
23294 4006274232945	račňa	1/4" račňa s prepínacou páčkou	118,98€	142,78€
	6-hranné hlavice	5/32; 3/16; 7/32; 1/4; 9/32; 5/16; 11/32; 3/8; 13/32; 7/16; 1/2; 9/16"		
	zástrčné hlavice ploché	5/32; 7/32; 1/4"		
	zástrčné hlavice Torx	TX8; 10; 15; 20; 25; 27; 30;		
	zástrčné hlavice PH	1; 2;		
	zástrčné hlavice PZ	1; 2;		
	zástrčné hlavice HX	1/8; 5/32; 3/16; 1/4"		
	ostatné	rukoväť s 1/4" štvorhranom; kardan; predĺžovací nadstavec 50 mm; vratidlo s bežcom 150 mm		
	račňa	1/2" račňa s prepínacou páčkou		
	6-hranné hlavice	3/8; 7/16; 15/32; 1/2; 9/16; 19/32; 5/8; 21/32; 11/16; 3/4; 13/16; 7/8; 15/16; 1; 1-1/8; 1-1/4; 1-3/8"		
	hlavice na sviečky	5/8; 13/16"		
	ostatné	vratidlo s bežcom 250 mm; kardan; predĺžovací nadstavec 64 mm; imbusové kľúče 0,05" - 1/8"		



Sada náradia 43-dielna

Obj. číslo EAN	Obsah	MOC (bez DPH)	MOC (s DPH)	
 23650 4006274236509	račňa	1/2" račňa s prepínacím kolieskom	173,92€	208,71€
	6-hranné hlavice	8; 10; 12; 13; 14; 15; 16; 17; 18; 19; 22; 24		
	hlavice na sviečky	16; 18; 21		
	vidlicovo-očkové klúče	6; 7; 8; 9; 10; 11; 12; 13; 14; 15; 17; 19		
	ostatné	vratidlo s bežcom; kardan; predĺžovací nadstavec 250 mm a 64 mm; kombinova- né kliešte; inštalátorske kliešte; imbusové klúče 5-10 mm; kladivo 300g; skrutkovače ploché/PH; skúšačka (iba pre autoelektri- károv)		



Sada hlavíc špeciálna 14-dielna od 13 - 27 mm

s prepínacou priechodnou račňou, rukoväť z termoplastickej gumy (TPR), predĺženie 55 mm, tiež priechodné, adaptér s 1/2" štvorhranom (12,5 mm). V kovovom kufríku v plastovej vložke.

Obj. číslo EAN	MOC (bez DPH)	MOC (s DPH)
 23604 4006274236042	60,95€	73,14€



Sada hlavíc špeciálna 13-dielna od 5,5 - 14 mm

s prepínacou priechodnou račňou, rukoväť z termoplastickej gumy (TPR), predĺženie 55 mm, tiež priechodné, adaptér s 1/4" štvorhranom (6,3 mm). V kovovom kufríku v plastovej vložke.

Obj. číslo EAN	MOC (bez DPH)	MOC (s DPH)
 23602 4006274236028	34,65€	41,58€



Sada bitov 75-dielna

sada bitov (25mm aj 80mm) na špeciálne a bezpečnostné skrutky, bity Torx s otvorom TX5 - TX40, štvorhranné bity SQ00 - SQ3, šesťhranné bity 2 - 8 mm, šesťhranné bity 5/64" - 5/32", trojcipe bity TW1-TW5, štvorcípe bity TS6 - TS10, tisícípe bity XZN5 - XZN8, vidlicové bity 4 - 12, krížové bity PH0 - PH2, bity PZ1 - PZ2, ploché bity 3 a 5,5 mm, rukoväť s vnútorným 6-hranom 1/4", držiak bitov, adaptér z 1/4" šesťhranu na 1/4" štvorhran

Obj. číslo EAN	MOC (bez DPH)	MOC (s DPH)
 23107 4006274231078	50,51€	60,61€



Sada so skladacím račňovým skrutkovačom 54-dielna

sada s 35 1/4" bitmi (6,3 mm) v štandardnej dĺžke (25mm) a 16 bitov v predĺženej verzii (80 mm) na slepé otvory, adaptér so 4- a 6-hranom (M) a (F), špeciálna vložka pre centrálnu upnutie háčikov skrutiek a ďalších častí, 10 1/4" hlavíc 5,5 - 13 mm, navyše magnetický držiak pre prácu s elektrickým skrutkovačom alebo vrtačkou, v robustnom oceľovom práškovanom boxe

Obj. číslo EAN	Obsah	MOC (bez DPH)	MOC (s DPH)
23104 4006274231047	1/4" 6-hranné	2,5; 3; 4; 5; 6, predĺžené 3; 4; 5; 6	58,07€ 69,68€
	bity ploché	3; 5,5; 10; aj v predĺženej verzii	
	bity PH	1; 2; 3; predĺžené: 1; 2	
	bity PZ	1; 2; 3	
	bity Torx	predĺžené T10; T15; T20; T25; T27; T30; T40	
	bity Torx s otvorom	T8; T9; T10; T15; T20; T25; T27; T30; T40	



Sada náradia 15-dielna 3/4"

Obj. číslo EAN	Obsah	MOC (bez DPH)	MOC (s DPH)
23300 4006274233003	račňa	3/4" račňa s prepínacím kolieskom (72 zubov)	233,17€ 279,81€
	6-hranné hlavice	22; 24; 27; 30; 32; 36; 38; 41; 46, 50; predĺžovací nadstavec 200 mm; 400 mm;	
	ostatné	vratidlo z bežcom 500 mm	



Račňa ROTARY

pre uťahovanie v ťažko dostupných priestoroch, otáčanie rukoväte otáča nadstavec upevnený na račni, jemné ozubenie pre použite ako normálna račňa, prepínacie koliesko pre ľavý/pravý chod, dvojkomponentná rukoväť s vnútorným štvorhranom

Obj. číslo EAN	4-hran (")	4-hran (na rukoväti)	MOC (bez DPH)	MOC (s DPH)
23082 4006274230828	1/4	1/4	31,25€	37,50€
23083 4006274230835	3/8	3/8	35,41€	42,49€
23084 4006274230842	1/2	1/2	39,59€	47,51€

Račňa s prepínacou páčkou

prepínacia páčka pre spätný chod, tlačidlo pre rýchle uvoľnenie hlavice, telo z chróm-vanádiové ocele, 2x poniklovaná a matne chromovaná, rukoväť z odolného neoprénu, odolného voči olejom a kyselinám s praktickým otvorom pre zavesenie



Obj. číslo EAN	4-hran (")	Zubov (ks)	Dĺžka (mm)	MOC (bez DPH)	MOC (s DPH)
23330 4006274233300	1/4	45	150	13,78€	16,54€
23332 4006274233324	3/8	54	200	17,39€	20,87€
23334 4006274233348	1/2	52	255	21,72€	26,06€

Račna s prepínacou páčkou

dokonalá račna s dlhou životnosťou, prepínanie ľavého/právneho chodu, tlačidlo vyhadzovača pre rýchle uvoľnenie hlavice, rukoväť s mäkkým povrchom HYTREL s otvorom pre zavesenie



Obj. číslo EAN	4-hran (")	Zubov (ks)	Dĺžka (mm)	MOC (bez DPH)	MOC (s DPH)
23170 4006274231702	1/4	44	150	12,33€	14,79€
23180 4006274231801	3/8	44	200	14,48€	17,38€
23190 4006274231900	1/2	44	270	19,52€	23,42€

Račna s prepínacím koliečkom štandardná

Spätný prepínač integrovaný do račňového mechanizmu, tlačidlo pre rýchle uvoľnenie hlavice, hlava a telo z CrV ocele, povrch chránený dvojitou vrstvou chrómu, rukoväť z odolného neoprénu, odolného voči olejom a kyselinám s praktickým otvorom pre zavesenie



Obj. číslo EAN	4-hran (")	Zubov (ks)	Dĺžka (mm)	MOC (bez DPH)	MOC (s DPH)
23092 4006274230927	1/4	52	150	10,86€	13,04€
23094 4006274230941	3/8	52	200	13,56€	16,27€
23096 4006274230965	1/2	52	255	17,63€	21,15€

Račna s prepínacím koliečkom štandardná kľbová 1/4"

spätný prepínač integrovaný do račňového mechanizmu, tlačidlo pre rýchle uvoľnenie hlavice, hlava a telo z CrV ocele, povrch chránený dvojitou vrstvou chrómu, rukoväť z odolného neoprénu, odolného voči olejom a kyselinám s praktickým otvorom pre zavesenie. Hlava račne nastaviteľná v 6 pozíciách až do 90°; tlačidlo pre zaistenie požadovaného uhla hlavy.



Obj. číslo EAN	4-hran (")	Zubov (ks)	MOC (bez DPH)	MOC (s DPH)
23074 4006274230743	1/4	52	15,03€	18,03€

Vratidlo



Obj. číslo EAN	4-hran (")	Dĺžka (mm)	MOC (bez DPH)	MOC (s DPH)
23457 4006274234574	1/2	250	8,66€	10,39€
23558 4006274235588	3/8	200	6,82€	8,18€
23704 4006274237049	1/4	150	3,05€	3,66€

Nadstavec predĺžovací



Obj. číslo EAN	4-hran (")	Dĺžka (mm)	MOC (bez DPH)	MOC (s DPH)
23452 4006274234529	1/2	64	3,08€	3,70€
23454 4006274234543	1/2	125	3,84€	4,61€
23456 4006274234567	1/2	250	5,68€	6,81€
23554 4006274235540	3/8	75	2,64€	3,16€
23556 4006274235564	3/8	150	3,13€	3,75€
23705 4006274237056	1/4	150	2,76€	3,31€
23707 4006274237070	1/4	50	2,38€	2,86€
23708 4006274237087	1/4	100	2,50€	3,01€

Nadstavec predĺžovací flexibilný 1/4"



Obj. číslo EAN	4-hran (")	Dĺžka (mm)	MOC (bez DPH)	MOC (s DPH)
23706 4006274237063	1/4	150	5,06€	6,07€

Adaptér

slúži aj ako nadstavec na vratidlo.



Obj. číslo EAN	Pre vratidlo	4-hran (vnút.)	4-hran (vonk.)	MOC (bez DPH)	MOC (s DPH)
23458 4006274234581	1/2	1/2	3/8	3,68€	4,41€
23564 4006274235649	1/4	3/8	1/4	3,10€	3,72€
23566 4006274235663	3/8	3/8	1/2	4,22€	5,07€

Kardan



Obj. číslo EAN	4-hran (")	MOC (bez DPH)	MOC (s DPH)
23450 4006274234505	1/2	7,69€	9,23€
23560 4006274235601	3/8	5,56€	6,67€
23709 4006274237094	1/4	4,34€	5,21€



Adaptér na bity

Obj. číslo EAN	4-hran (")	6-hran	MOC (bez DPH)	MOC (s DPH)
23780 4006274237803	1/4	1/4 (6,3 mm)	2,47€	2,97€



Adaptér 1/4"

Obj. číslo EAN	4-hran (")	4-hran (vonk.)	MOC (bez DPH)	MOC (s DPH)
23782 4006274237827	1/4	3/8	2,43€	2,92€



Adaptér 1/4"

Obj. číslo EAN	4-hran (")	6-hran	MOC (bez DPH)	MOC (s DPH)
23701 4006274237018	1/4	1/4	2,43€	2,92€



Držiak bitov magnetický

s vnútorným a vonkajším šesťhranom, vhodný pre prácu s el. skrutkovačom alebo vŕtačkou

Obj. číslo EAN	6-hran	MOC (bez DPH)	MOC (s DPH)
23703 4006274237032	1/4 (6,3 mm)	2,55€	3,06€



Adaptér na vŕtačku

Vhodný pre prácu s el. skrutkovačom alebo vŕtačkou.

Obj. číslo EAN	4-hran (")	MOC (bez DPH)	MOC (s DPH)
23460 4006274234604	1/2	6,18€	7,42€
23562 4006274235625	3/8	4,43€	5,32€
23700 4006274237001	1/4	3,01€	3,61€

Nadstavec s rukoväťou 1/4"

S vnútorným štvorhranom v rukoväti.



Obj. číslo EAN	Dĺžka (mm)	MOC (bez DPH)	MOC (s DPH)
23702 4006274237025	140	4,76€	5,71€

Hlavica na zapalovacie sviečky nástrčná

vložka z termoplastickej gúmy (TPR) zabraňuje vypadnutiu sviečky.



Obj. číslo EAN	4-hran (")	Dĺžka (mm)	Rozmer	MOC (bez DPH)	MOC (s DPH)
23442 4006274234420	1/2	65	16 mm	4,02€	4,82€
23443 4006274234437	1/2	70	18 mm	5,14€	6,17€
23444 4006274234444	1/2	70	21 mm	3,85€	4,62€
23445 4006274234451	1/2	70	19 mm	5,56€	6,67€
23550 4006274235502	3/8	64	16 mm	3,01€	3,61€
23551 4006274235519	3/8	64	18 mm	4,59€	5,51€
23552 4006274235526	3/8	70	21 mm	3,51€	4,22€

Hlavica na zapalovacie sviečky nástrčná

Na zapalovacie sviečky so šesťhranom a dvanásťhranom (Bi-HEX); úzke prevedenie s priemerom len 20 mm. Vložka z termoplastickej gúmy (TPR) zabraňuje vypadnutiu sviečky.



Obj. číslo EAN	4-hran (")	Dĺžka (mm)	Rozmer	MOC (bez DPH)	MOC (s DPH)
23553 4006274235533	3/8	64	14 mm	4,68€	5,62€

Hlavica na zapalovacie sviečky s magnetom nástrčná

silný permanentný magnet uľahčuje nasadenie a udržanie sviečky v hlavici.

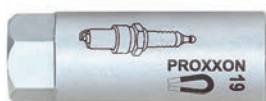

Obj. číslo EAN	4-hran (")	Dĺžka (mm)	Rozmer	MOC (bez DPH)	MOC (s DPH)
23392 4006274233928	1/2	65	16 mm	7,93€	9,52€
23394 4006274233942	1/2	70	18 mm	9,40€	11,28€
23395 4006274233959	1/2	70	19 mm	8,24€	9,89€
23396 4006274233966	1/2	70	21 mm	8,24€	9,89€



Hlavica krátká šestúhanná nástrčná 1/4"

Obj. číslo EAN	4-hran (")	Priemer (mm) / tvar	MOC (bez DPH)	MOC (s DPH)
23710 4006274237100	1/4	4	1,29€	1,55€
23711 4006274237117	1/4	4.5	1,29€	1,55€
23712 4006274237124	1/4	5	1,29€	1,55€
23713 4006274237131	1/4	5.5	1,29€	1,55€
23714 4006274237148	1/4	6	1,29€	1,55€
23715 4006274237155	1/4	6.5	1,29€	1,55€
23716 4006274237162	1/4	7	1,29€	1,55€
23718 4006274237186	1/4	8	1,29€	1,55€
23720 4006274237209	1/4	9	1,38€	1,65€
23722 4006274237223	1/4	10	1,38€	1,65€
23724 4006274237247	1/4	11	1,38€	1,65€
23726 4006274237261	1/4	12	1,38€	1,65€
23728 4006274237285	1/4	13	1,38€	1,65€
23729 4006274237292	1/4	14	1,51€	1,81€



Hlavica predĺžená šestúhanná nástrčná 1/4"

Obj. číslo EAN	4-hran (")	Rozmer	MOC (bez DPH)	MOC (s DPH)
23767 4006274237674	1/4	4,0 mm	2,64€	3,16€
23768 4006274237681	1/4	5,0 mm	2,64€	3,16€
23769 4006274237698	1/4	5,5 mm	2,64€	3,16€
23770 4006274237704	1/4	6,0 mm	2,55€	3,06€
23772 4006274237728	1/4	7,0 mm	2,55€	3,06€
23773 4006274237735	1/4	14,0 mm	2,55€	3,06€
23774 4006274237742	1/4	8,0 mm	2,55€	3,06€
23775 4006274237759	1/4	12,0 mm	2,55€	3,06€
23776 4006274237766	1/4	9,0 mm	2,55€	3,06€
23777 4006274237773	1/4	11,0 mm	2,55€	3,06€
23778 4006274237780	1/4	10,0 mm	2,55€	3,06€
23779 4006274237797	1/4	13,0 mm	2,55€	3,06€

Hlavica šesťhranná zástrčná - HX 1/4"

Obj. číslo EAN	4-hran (")	Rozmer	MOC (bez DPH)	MOC (s DPH)
23743 4006274237438	1/4	3,0 mm	2,38€	2,86€
23744 4006274237445	1/4	2,0 mm	2,38€	2,86€
23745 4006274237452	1/4	4,0 mm	2,38€	2,86€
23746 4006274237469	1/4	2,5 mm	2,38€	2,86€
23747 4006274237476	1/4	5,0 mm	2,38€	2,86€
23749 4006274237490	1/4	6,0 mm	2,38€	2,86€
23751 4006274237513	1/4	8,0 mm	2,38€	2,86€

Hlavica s vnútorným torxom zástrčná 1/4"

Obj. číslo EAN	4-hran (")	Rozmer	MOC (bez DPH)	MOC (s DPH)
23788 4006274237889	1/4	E 4	2,84€	3,41€
23790 4006274237902	1/4	E 5	2,64€	3,16€
23792 4006274237926	1/4	E 6	2,64€	3,16€
23793 4006274237933	1/4	E 7	2,64€	3,16€
23794 4006274237940	1/4	E 8	2,64€	3,16€
23796 4006274237964	1/4	E10	2,64€	3,16€

Hlavica TORX zástrčná - TTX 1/4"

Obj. číslo EAN	4-hran (")	Rozmer	MOC (bez DPH)	MOC (s DPH)
23752 4006274237520	1/4	TTX 6	2,64€	3,16€
23753 4006274237537	1/4	TTX 8	2,64€	3,16€
23754 4006274237544	1/4	TTX 10	2,64€	3,16€
23755 4006274237551	1/4	TTX 5	2,64€	3,16€
23756 4006274237568	1/4	TTX 15	2,64€	3,16€
23758 4006274237582	1/4	TTX 20	2,64€	3,16€
23760 4006274237605	1/4	TTX 25	2,64€	3,16€
23761 4006274237612	1/4	TTX 27	2,64€	3,16€
23762 4006274237629	1/4	TTX 30	2,64€	3,16€
23764 4006274237643	1/4	TTX 40	2,64€	3,16€



Hlavica plochá zástrčná - PH / PZ 1/4"

Obj. číslo EAN	4-hran (")	Rozmer	MOC (bez DPH)	MOC (s DPH)
23730 4006274237308	1/4	PH1	2,38€	2,86€
23731 4006274237315	1/4	PH2	2,38€	2,86€
23732 4006274237322	1/4	PH3	2,38€	2,86€
23733 4006274237339	1/4	PZ1	2,38€	2,86€
23735 4006274237353	1/4	PZ2	2,38€	2,86€
23737 4006274237377	1/4	4,0 mm	2,38€	2,86€
23739 4006274237391	1/4	5,5 mm	2,38€	2,86€
23741 4006274237414	1/4	7,0 mm	2,38€	2,86€
23742 4006274237421	1/4	8,0 mm	2,38€	2,86€



Hlavica krátká šesthranná nástrčná 3/8"

Obj. číslo EAN	4-hran (")	Rozmer	MOC (bez DPH)	MOC (s DPH)
23500 4006274235007	3/8	6,0 mm	2,00€	2,40€
23502 4006274235021	3/8	7,0 mm	2,00€	2,40€
23504 4006274235045	3/8	8,0 mm	2,00€	2,40€
23506 4006274235069	3/8	9,0 mm	2,00€	2,40€
23508 4006274235083	3/8	10,0 mm	2,00€	2,40€
23510 4006274235106	3/8	11,0 mm	2,00€	2,40€
23512 4006274235120	3/8	12,0 mm	2,00€	2,40€
23514 4006274235144	3/8	13,0 mm	2,00€	2,40€
23516 4006274235168	3/8	14,0 mm	2,00€	2,40€
23518 4006274235182	3/8	15,0 mm	2,00€	2,40€
23520 4006274235205	3/8	16,0 mm	2,00€	2,40€
23522 4006274235229	3/8	17,0 mm	2,38€	2,86€
23523 4006274235236	3/8	18,0 mm	2,64€	3,16€
23524 4006274235243	3/8	19,0 mm	2,64€	3,16€
23526 4006274235267	3/8	21,0 mm	3,01€	3,61€
23528 4006274235281	3/8	22,0 mm	3,01€	3,61€
23530 4006274235304	3/8	24,0 mm	3,22€	3,86€

Hlavica predĺžená šesťhranná nástrčná 3/8"

Obj. číslo EAN	4-hran (")	Rozmer	MOC (bez DPH)	MOC (s DPH)
23532 4006274235328	3/8	8,0 mm	2,64€	3,16€
23534 4006274235342	3/8	9,0 mm	2,64€	3,16€
23536 4006274235366	3/8	10,0 mm	2,64€	3,16€
23538 4006274235380	3/8	11,0 mm	2,64€	3,16€
23540 4006274235403	3/8	12,0 mm	2,64€	3,16€
23542 4006274235427	3/8	13,0 mm	2,64€	3,16€
23543 4006274235434	3/8	14,0 mm	2,64€	3,16€
23544 4006274235441	3/8	15,0 mm	2,64€	3,16€
23546 4006274235465	3/8	17,0 mm	2,76€	3,31€
23548 4006274235489	3/8	18,0 mm	3,42€	4,11€
23549 4006274235496	3/8	19,0 mm	3,42€	4,11€
23545 4006274235458	3/8	22,0 mm	4,76€	5,71€
23547 4006274235472	3/8	24,0 mm	5,14€	6,17€

Hlavica šesťhranná zástrčná - HX 3/8"

Obj. číslo EAN	4-hran (")	Rozmer	MOC (bez DPH)	MOC (s DPH)
23575 4006274235755	3/8	4,0 mm	3,38€	4,06€
23576 4006274235762	3/8	5,0 mm	3,38€	4,06€
23578 4006274235786	3/8	6,0 mm	3,38€	4,06€
23579 4006274235793	3/8	7,0 mm	3,38€	4,06€
23580 4006274235809	3/8	8,0 mm	3,56€	4,27€
23581 4006274235816	3/8	10,0 mm	3,68€	4,41€

Hlavica TORX zástrčná 3/8"

Obj. číslo EAN	4-hran (")	Rozmer	MOC (bez DPH)	MOC (s DPH)
23583 4006274235830	3/8	TX 10	3,38€	4,06€
23584 4006274235847	3/8	TX 20	3,38€	4,06€
23585 4006274235854	3/8	TX 25	3,38€	4,06€
23586 4006274235861	3/8	TX 27	3,38€	4,06€
23587 4006274235878	3/8	TX 30	3,38€	4,06€
23588 4006274235885	3/8	TX 40	3,38€	4,06€
23589 4006274235892	3/8	TX 45	3,81€	4,57€
23590 4006274235908	3/8	TX 50	3,81€	4,57€



Hlavica plochá zástrčná - PH 3/8"

Obj. číslo EAN	4-hran (")	Rozmer	MOC (bez DPH)	MOC (s DPH)
23591 4006274235915	3/8	4,0 mm	3,30€	3,97€
23592 4006274235922	3/8	5,5 mm	3,30€	3,97€
23593 4006274235939	3/8	8,0 mm	3,38€	4,06€
23594 4006274235946	3/8	PH1	3,30€	3,97€
23595 4006274235953	3/8	PH2	3,30€	3,97€
23596 4006274235960	3/8	PH3	3,30€	3,97€



Hlavica krátka šesťhranná nástrčná 1/2"

Obj. číslo EAN	4-hran (")	Priemer (mm) / tvar	MOC (bez DPH)	MOC (s DPH)
23400 4006274234000	1/2	8	2,55€	3,06€
23402 4006274234024	1/2	9	2,30€	2,76€
23404 4006274234048	1/2	10	2,30€	2,76€
23406 4006274234062	1/2	11	2,30€	2,76€
23408 4006274234086	1/2	12	2,30€	2,76€
23410 4006274234109	1/2	13	2,30€	2,76€
23412 4006274234123	1/2	14	2,30€	2,76€
23414 4006274234147	1/2	15	2,30€	2,76€
23415 4006274234154	1/2	16	2,30€	2,76€
23416 4006274234161	1/2	17	2,30€	2,76€
23417 4006274234178	1/2	18	2,76€	3,31€
23418 4006274234185	1/2	19	3,05€	3,66€
23419 4006274234192	1/2	20	3,05€	3,66€
23420 4006274234208	1/2	21	3,17€	3,81€
23422 4006274234222	1/2	22	3,17€	3,81€
23423 4006274234239	1/2	23	3,51€	4,22€
23424 4006274234246	1/2	24	3,84€	4,61€
23426 4006274234260	1/2	27	4,43€	5,32€
23428 4006274234284	1/2	30	4,89€	5,87€
23429 4006274234291	1/2	36	8,66€	10,39€
23430 4006274234307	1/2	32	4,89€	5,87€
23431 4006274234314	1/2	34	7,28€	8,73€



Hlavica predĺžená šesťhranná nástrčná 1/2"

Obj. číslo EAN	4-hran (")	Priemer (mm) / tvar	MOC (bez DPH)	MOC (s DPH)
23355 4006274233553	1/2	10	4,64€	5,57€
23356 4006274233560	1/2	11	4,64€	5,57€
23357 4006274233577	1/2	12	4,64€	5,57€
23358 4006274233584	1/2	13	4,64€	5,57€
23359 4006274233591	1/2	14	4,64€	5,57€
23360 4006274233607	1/2	15	4,64€	5,57€
23361 4006274233614	1/2	16	4,64€	5,57€
23362 4006274233621	1/2	17	4,64€	5,57€
23363 4006274233638	1/2	18	4,64€	5,57€
23364 4006274233645	1/2	19	4,64€	5,57€
23365 4006274233652	1/2	21	5,06€	6,07€
23366 4006274233669	1/2	22	5,35€	6,42€
23367 4006274233676	1/2	24	5,81€	6,97€



Hlavica šesťhranná zástrčná - HX 1/2"

Obj. číslo EAN	4-hran (")	Dĺžka (mm)	Rozmer	MOC (bez DPH)	MOC (s DPH)
23476 4006274234765	1/2	55	5,0 mm	5,14€	6,17€
23477 4006274234772	1/2	55	6,0 mm	5,14€	6,17€
23478 4006274234789	1/2	55	7,0 mm	5,14€	6,17€
23479 4006274234796	1/2	55	8,0 mm	5,56€	6,67€
23480 4006274234802	1/2	55	10,0 mm	5,56€	6,67€
23481 4006274234819	1/2	55	12,0 mm	6,02€	7,22€
23482 4006274234826	1/2	55	14,0 mm	6,89€	8,27€
23484 4006274234840	1/2	100	5,0 mm	5,81€	6,97€
23475 4006274234758	1/2	100	6,0 mm	5,93€	7,12€
23485 4006274234857	1/2	100	7,0 mm	5,93€	7,12€
23486 4006274234864	1/2	100	8,0 mm	6,02€	7,22€
23487 4006274234871	1/2	100	10,0 mm	6,40€	7,68€
23483 4006274234833	1/2	100	12,0 mm	6,69€	8,02€
23468 4006274234680	1/2	100	14,0 mm	7,69€	9,23€



Hlavica s vnútorným TORXOM nástrčná 1/2"

Obj. číslo EAN	4-hran (")	Rozmer	MOC (bez DPH)	MOC (s DPH)
23380 4006274233805	1/2	E10	3,72€	4,47€
23382 4006274233829	1/2	E12	3,72€	4,47€
23384 4006274233843	1/2	E14	3,72€	4,47€
23388 4006274233881	1/2	E18	4,02€	4,82€
23390 4006274233904	1/2	E20	4,02€	4,82€



Hlavica TORX zástrčná 1/2"

Obj. číslo EAN	4-hran (")	Dĺžka (mm)	Rozmer	MOC (bez DPH)	MOC (s DPH)
23488 4006274234888	1/2	55	TX 20	5,14€	6,17€
23489 4006274234895	1/2	55	TX 25	5,14€	6,17€
23490 4006274234901	1/2	55	TX 27	5,14€	6,17€
23491 4006274234918	1/2	55	TX 30	5,81€	6,97€
23492 4006274234925	1/2	55	TX 40	5,93€	7,12€
23493 4006274234932	1/2	55	TX 45	6,48€	7,77€
23494 4006274234949	1/2	55	TX 50	6,48€	7,77€
23446 4006274234468	1/2	55	TX 55	6,69€	8,02€
23447 4006274234475	1/2	55	TX 60	6,69€	8,02€
23495 4006274234956	1/2	100	TX 40	6,48€	7,77€
23496 4006274234963	1/2	100	TX 45	6,94€	8,33€
23497 4006274234970	1/2	100	TX 50	6,94€	8,33€
23498 4006274234987	1/2	100	TX 55	7,03€	8,43€
23499 4006274234994	1/2	100	TX 60	7,69€	9,23€



Hlavica s tisíchranom zástrčná 1/2"

Obj. číslo EAN	4-hran (")	Dĺžka (mm)	Rozmer	MOC (bez DPH)	MOC (s DPH)
23318 4006274233188	1/2	55	VZ 5	4,85€	5,82€
23319 4006274233195	1/2	55	VZ 6	4,85€	5,82€
23321 4006274233218	1/2	55	VZ 8	5,14€	6,17€
23323 4006274233232	1/2	55	VZ 10	5,14€	6,17€
23325 4006274233256	1/2	55	VZ 12	5,14€	6,17€
23327 4006274233270	1/2	55	VZ 14	5,14€	6,17€

Hlavica s tisíchrannom zástrčná 1/2"



Obj. číslo EAN	4-hran (")	Dĺžka (mm)	Rozmer	MOC (bez DPH)	MOC (s DPH)
23370 4006274233706	1/2	100	VZ 6	6,48€	7,77€
23371 4006274233713	1/2	100	VZ 8	7,28€	8,73€
23376 4006274233768	1/2	100	VZ 9	7,28€	8,73€
23372 4006274233720	1/2	100	VZ 10	7,44€	8,93€
23373 4006274233737	1/2	100	VZ 12	7,44€	8,93€
23374 4006274233744	1/2	100	VZ 14	7,81€	9,37€

Hlavica s dvanásťhrannom nástrčná 1/2"



Obj. číslo EAN	4-hran (")	Rozmer	MOC (bez DPH)	MOC (s DPH)
23304 4006274233041	1/2	9,0 mm	2,30€	2,76€
23305 4006274233058	1/2	10,0 mm	2,30€	2,76€
23307 4006274233072	1/2	12,0 mm	2,30€	2,76€
23311 4006274233119	1/2	18,0 mm	2,64€	3,16€
23312 4006274233126	1/2	19,0 mm	3,05€	3,66€
23314 4006274233140	1/2	21,0 mm	3,22€	3,86€

Kľúč momentový MicroClick MC 15

1/4" štvorhran (6,3 mm), na momenty od 3 - 15 Nm, celková dĺžka 195 mm



Obj. číslo EAN	4-hran (")	Dĺžka (mm)	Rozsah (Nm)	MOC (bez DPH)	MOC (s DPH)
23345 4006274233454	1/4	195	3 - 15	61,76€	74,11€

Kľúč momentový MicroClick MC 30

1/4" štvorhran (6,3 mm), na momenty od 6 - 30 Nm, celková dĺžka 310 mm



Obj. číslo EAN	4-hran (")	Dĺžka (mm)	Rozsah (Nm)	MOC (bez DPH)	MOC (s DPH)
23349 4006274233492	1/4	310	6 - 30	60,22€	72,26€



Klúč momentový MicroClick MC 100

3/8" štvorhran (10 mm), na momenty od 20 - 100 Nm, celková dĺžka 430 mm

Obj. číslo EAN	4-hran (")	Dĺžka (mm)	Rozsah (Nm)	MOC (bez DPH)	MOC (s DPH)
23351 4006274233515	3/8	430	20 - 100	77,75€	93,30€



Klúč momentový MicroClick MC 200

1/2" štvorhran (12,5 mm), na momenty od 40 - 200 Nm, celková dĺžka 530 mm

Obj. číslo EAN	4-hran (")	Dĺžka (mm)	Rozsah (Nm)	MOC (bez DPH)	MOC (s DPH)
23353 4006274233539	1/2	530	40 - 200	87,29€	104,74€



Klúč momentový MicroClick MC 320

1/2" štvorhran (12,5 mm), na momenty od 60 - 320 Nm, celková dĺžka 610 mm

Obj. číslo EAN	4-hran (")	Dĺžka (mm)	Rozsah (Nm)	MOC (bez DPH)	MOC (s DPH)
23354 4006274233546	1/2	610	60 - 320	111,61€	133,93€

Klúč momentový MicroClick MC 200 - Multi s 10 nastavcami

hlava 1/2" so štvorhranom (12,5 mm); pre momenty od 40 - 200 Nm, pre kontrolované doťahovanie, 10 nastavcov s nástrčným štvorhranom (13-14-15-17-19-22-24-27-30 mm)



Obj. číslo EAN	4-hran (")	Rozsah (Nm)	MOC (bez DPH)	MOC (s DPH)
23342 4006274233423	1/2	40 - 200	183,09€	219,71€

Skrutkovač momentový MicroClick MC 5

hlava 1/4" so štvorhranom (6,3 mm); pre momenty od 1 - 5 Nm stupnica s delením 0,10 Nm; presnosť +/- 6% celková dĺžka 165 mm



Obj. číslo EAN	4-hran (")	Dĺžka (mm)	Rozsah (Nm)	MOC (bez DPH)	MOC (s DPH)
23347 4006274233478	1/4	165	1 - 5	63,94€	76,72€

Skrutkovač momentový MicroClick MC 2

hlava 1/4" so štvorhranom (6,3 mm); pre momenty od 0,4 - 2 Nm, presnosť +/- 6%, celková dĺžka 170 mm, 135 g



Obj. číslo EAN	4-hran (")	Dĺžka (mm)	Rozsah (Nm)	MOC (bez DPH)	MOC (s DPH)
23343 4006274233430	1/4	170	0,4 - 2	52,59€	63,10€

Skrutkovač momentový MicroClick MC 10

hlava 1/4" so štvorhranom (6,3 mm); pre momenty od 2 - 10 Nm, presnosť +/- 6%; 1/4" vratidlo s bežcom je súčasťou dodávky; stupnica s delením 0,2 Nm; celková dĺžka 165 mm, 270 g



Obj. číslo EAN	4-hran (")	Dĺžka (mm)	Rozsah (Nm)	MOC (bez DPH)	MOC (s DPH)
23348 4006274233485	1/4	165	2 - 10	65,16€	78,20€

Vratidlo s račňou kĺbové

43 cm páka z CrV ocele, matne pochrómovaná; robustný račňový mechanizmus s prepínaním (60 zubov). Rukoväť z termoplastickej gúmy (TRP) odolnej voči olejom a kyselinám.



Obj. číslo EAN	4-hran (")	Dĺžka (mm)	MOC (bez DPH)	MOC (s DPH)
23090 4006274230903	1/2	430	33,39€	40,07€

Sada priemyselných hlavíc IMPACT 3-dielna



Obj. číslo EAN	4-hran (")	Dĺžka (mm)	Rozmer	MOC (bez DPH)	MOC (s DPH)
23938 4006274239388	1/2	85	17 / 19 / 21 mm	31,95€	38,34€

Hlavica priemyselná IMPACT

1/2" priemyselné hlavice pre matice kolies, plastový obal zabraňuje poškodeniu hliníkových ráfikov, vyrobené z vysoko legovanej ocele, extrémna odolnosť voči opotrebeniu, max. krútiaci moment 500 Nm, dĺžka 85 mm





Obj. číslo EAN	4-hran (")	Dĺžka (mm)	Rozmer	MOC (bez DPH)	MOC (s DPH)
23962 4006274239623	1/2	85	17 mm	13,80€	16,56€
23964 4006274239647	1/2	85	19 mm	13,80€	16,56€
23966 4006274239661	1/2	85	21 mm	13,80€	16,56€



Klúč nastaviteľný kovový

vyrobené z CrV ocele podľa normy DIN 3117/ISO 6787, rúkav z termoplastickej gúmy (TRP) odolnej voči olejom a kyselinám, Slim hlava s brúsenými čelustami, rýchlo nastaviteľná ryhovaná skrutka, dobre čitateľná milimetrová stupnica pre nastavenie veľkosti merania obrobkov

Obj. číslo EAN	Šírka čelustí (mm)	Označenie	MOC (bez DPH)	MOC (s DPH)
 23990 4006274239906	24.5	RG200	18,31€	21,97€
 23992 4006274239920	29	RG250	23,17€	27,80€
 23994 4006274239944	34	RG300	29,85€	35,82€



Sada zástrčných kľúčov TORX 9-dielna

Vyrobené z NiCr-Mo ocele, v plastovom držiaku s možnosťou zavesenia.

Obj. číslo EAN	Rozmer	MOC (bez DPH)	MOC (s DPH)
 23944 4006274239449	TX8; 10; 15; 20; 25; 27; 30; 40; 50	13,83€	16,59€



Sada zástrčných kľúčov šesťhranných HX 9-dielna



Vyrobené z NiCr-Mo ocele, v plastovom držiaku s možnosťou zavesenia.

Obj. číslo EAN	Rozmer	MOC (bez DPH)	MOC (s DPH)
 23946 4006274239463	HX1,5; 2; 2,5; 3; 4; 5; 6; 8; 10	12,09€	14,51€



Sada zástrčných kľúčov vrecková 8-dielna

Vyrobené z NiCr-Mo ocele, v plastovom držiaku s možnosťou zavesenia.

Obj. číslo EAN	Rozmer	MOC (bez DPH)	MOC (s DPH)
 23954 4006274239548	TX9; 10; 15; 20; 25; 27; 30; 40	7,79€	9,35€
 23956 4006274239562	HX1,5; 2; 2,5; 3; 4; 5; 6; 8	7,71€	9,25€

Skrutkovač plochý FLEX-DOT

Dvojkomponentná rukoväť s povrchom „FLEX-DOT“ znižuje únavu a umožňuje pohodlnejšiu manipuláciu; otvor na zavesenie, gumový povrch rukoväte odolný voči olejom a kyselinám; šesťhran na nasadenie vidlicového kľúča pre väčší prenos sily.



Obj. číslo EAN	Dĺžka bez rukoväte (mm)	Rozmer	MOC (bez DPH)	MOC (s DPH)
22010 400627422010 2	100	3,0 mm	2,92€	3,51€
22012 400627422012 6	100	4,0 mm	3,01€	3,61€
22014 400627422014 0	125	5,5 mm	4,09€	4,91€
22016 400627422016 4	150	6,5 mm	4,60€	5,51€
22018 400627422018 8	175	8,0 mm	6,94€	8,32€
22020 400627422020 1	200	10,0 mm	7,77€	9,32€
22026 400627422026 3	25	5,5 mm	3,97€	4,77€

Skrutkovač FLEX-DOT PHILLIPS - PH



Obj. číslo EAN	Dĺžka bez rukoväte (mm)	Rozmer	MOC (bez DPH)	MOC (s DPH)
22050 400627422050 8	60	PH0	2,92€	3,51€
22052 400627422052 2	80	PH1	3,81€	4,57€
22054 400627422054 6	100	PH2	4,34€	5,21€
22056 400627422056 0	150	PH3	6,57€	7,88€
22060 400627422060 7	25	PH2	4,02€	4,82€

Skrutkovač FLEX-DOT POZIDRIV - PZ



Obj. číslo EAN	Dĺžka bez rukoväte (mm)	Rozmer	MOC (bez DPH)	MOC (s DPH)
22070 400627422070 6	60	PZ0	2,92€	3,51€
22072 400627422072 0	80	PZ1	3,81€	4,57€
22074 400627422074 4	100	PZ2	4,34€	5,21€
22076 400627422076 8	150	PZ3	6,61€	7,93€

Skrutkovač s guľovou hlavou šesťhran FLEX-DOT - HEX



Obj. číslo EAN	Dĺžka bez rukoväte (mm)	Rozmer	MOC (bez DPH)	MOC (s DPH)
22204 400627422204 5	90	2,0 mm	4,02€	4,82€
22206 400627422206 9	100	2,5 mm	4,02€	4,82€
22208 400627422208 3	80	3,0 mm	4,30€	5,16€
22210 400627422210 6	100	4,0 mm	4,30€	5,16€
22212 400627422212 0	110	5,0 mm	4,60€	5,51€
22214 400627422214 4	140	6,0 mm	5,14€	6,17€
22216 400627422216 8	160	8,0 mm	6,82€	8,18€

Skrutkovač s vnútorným otvorom FLEX-DOT TORX - TTX



Obj. číslo EAN	Dĺžka bez rukoväte (mm)	Rozmer	MOC (bez DPH)	MOC (s DPH)
22230 400627422230 4	75	8,0 mm	3,26€	3,91€
22232 400627422232 8	100	10,0 mm	4,27€	5,12€
22234 400627422234 2	100	15,0 mm	4,27€	5,12€
22236 400627422236 6	100	20,0 mm	4,27€	5,12€
22238 400627422238 0	100	25,0 mm	4,68€	5,62€
22240 400627422240 3	100	27,0 mm	4,68€	5,62€
22242 400627422242 7	100	30,0 mm	4,68€	5,62€
22244 400627422244 1	100	40,0 mm	4,80€	5,76€

Skrutkovač s vonkajším šesťhranom FLEX-DOT



Obj. číslo EAN	Dĺžka bez rukoväte (mm)	Rozmer	MOC (bez DPH)	MOC (s DPH)
22260 400627422260 1	125	5,5 mm	5,85€	7,02€
22262 400627422262 5	125	6,0 mm	5,85€	7,02€
22264 400627422264 9	125	7,0 mm	6,22€	7,47€
22266 400627422266 3	125	8,0 mm	6,22€	7,47€
22268 400627422268 7	125	9,0 mm	6,22€	7,47€
22270 400627422270 0	125	10,0 mm	6,22€	7,47€
22272 400627422272 4	125	11,0 mm	7,16€	8,59€
22274 400627422274 8	125	12,0 mm	7,16€	8,59€
22276 400627422276 2	125	13,0 mm	7,16€	8,59€

Skrutkovač FLEX-DOT



Obj. číslo EAN	4-hran (")	Dĺžka bez rukoväte (mm)	MOC (bez DPH)	MOC (s DPH)
22281 400627422281 6	s magnetickým držiakom bitov	100	7,28€	8,73€
22282 400627422282 3	s pružinovým držiakom bitov	110	10,57€	12,68€

Skrutkovač plochý úderový FLEX-DOT - PH



Obj. číslo EAN	Dĺžka bez rukoväte (mm)	Rozmer	MOC (bez DPH)	MOC (s DPH)
22134 400627422134 5	150	PH2	7,79€	9,35€



Sada skrutkovačov FLEX-DOT

Obj. číslo EAN	Rozmer	MOC (bez DPH)	MOC (s DPH)
22604 4006274226043	3,0; 4,0; 5,5; 6,5; PH1; PH2	18,38€	22,06€
22606 4006274226067	3,0; 4,0; 5,5; 6,5; PZ1; PZ2	18,38€	22,06€



Sada skrutkovačov FLEX-DOT

Obj. číslo EAN	Rozmer	MOC (bez DPH)	MOC (s DPH)
22640 4006274226401	TTX10; 15; 20; 25; 30; 40;	22,51€	27,02€
22642 4006274226425	HX2,5; 3,0; 4,0; 5,0; 6,0; 8,0;	22,98€	27,57€
22644 4006274226449	HEX5,5; 6,0; 7,0; 8,0; 10,0; 13,0;	32,00€	38,40€

Skrutkovač plochý FLEX-DOT VDE

Dvojkomponentná rukoväť s povrchom „FLEX-DOT“ znižuje únavu a umožňuje pohodlnejšiu manipuláciu; pre práce pod napätím do 1000 V AC, izolácia až po špičku; otvor na zavesenie, gumový povrch rukoväte odolný voči olejom a kyselinám.



Obj. číslo EAN	Dĺžka bez rukoväte (mm)	Rozmer	MOC (bez DPH)	MOC (s DPH)
22300 400627422300 4	75	2,5 mm	4,02€	4,82€
22304 400627422304 2	100	4,0 mm	5,13€	6,15€
22306 400627422306 6	125	5,5 mm	5,35€	6,42€
22308 400627422308 0	150	6,5 mm	6,35€	7,62€

Skrutkovač FLEX-DOT VDE PHILLIPS - PH



Obj. číslo EAN	Dĺžka bez rukoväte (mm)	Rozmer	MOC (bez DPH)	MOC (s DPH)
22330 400627422330 1	60	PH0	4,18€	5,02€
22332 400627422332 5	80	PH1	5,14€	6,17€
22334 400627422334 9	100	PH2	5,99€	7,18€

Skúšačka napätia VDE 0680

zobrazuje napätie od 220 do 250 V, 50/60 Hz (až do 500 Hz); testované pri 2000 V; poniklovaný hrot 0,5 x 3,0 pribežne tvrdený; klip z pružinovej ocele



Obj. číslo EAN	Dĺžka (mm)	Dĺžka bez rukoväte (mm)	MOC (bez DPH)	MOC (s DPH)
22390 4006274223905	140	60	2,09€	2,51€



Sada skrutkovačov FLEX-DOT VDE

Obj. číslo EAN	Rozmer	MOC (bez DPH)	MOC (s DPH)
22630 4006274226302	2,5; 4,0; 5,5; 6,5; PH1; PH2	25,31€	30,37€



Skrutkovač „L“ s rukoväťou so šesťhranom zástrčný - HEX

Na vysoké krútiace momenty; dvojkomponentná rukoväť pre pohodlnejšiu manipuláciu; otvor na zavesenie, gumový povrch rukoväte odolný voči olejom a kyselinám; krátky hrot s robustným šesťhranom HEX, dlhý hrot s guľovou hlavou HEX.

Obj. číslo EAN	Rozmer	MOC (bez DPH)	MOC (s DPH)
22402 4006274224025	2,0 mm	4,18€	5,02€
22404 4006274224049	2,5 mm	4,34€	5,21€
22406 4006274224063	3,0 mm	4,34€	5,21€
22408 4006274224087	4,0 mm	4,76€	5,71€
22410 4006274224100	5,0 mm	5,74€	6,88€
22412 4006274224124	6,0 mm	6,40€	7,68€
22414 4006274224148	7,0 mm	7,49€	8,98€
22416 4006274224162	8,0 mm	8,23€	9,87€
22418 4006274224186	10,0 mm	11,16€	13,39€

Skrutkovač „L“ s rukoväťou zástrčný - TORX

Na vysoké krútiace momenty; dvojkomponentná rukoväť pre pohodlnejšiu manipuláciu; otvor na zavesenie, gumový povrch rukoväte odolný voči olejom a kyselinám; krátky hrot s robustným torxom, dlhý hrot TORX s vnútorným otvorom.



Obj. číslo EAN	Rozmer	MOC (bez DPH)	MOC (s DPH)
22440 4006274224407	TX8	4,18€	5,02€
22442 4006274224421	TX9	4,18€	5,02€
22444 4006274224445	TX10	4,18€	5,02€
22446 4006274224469	TX15	4,18€	5,02€
22448 4006274224483	TX20	4,18€	5,02€
22450 4006274224506	TX25	5,39€	6,47€
22452 4006274224520	TX27	5,39€	6,47€
22454 4006274224544	TX30	5,39€	6,47€
22456 4006274224568	TX40	5,85€	7,02€
22458 4006274224582	TX45	6,95€	8,34€
22460 4006274224605	TX50	8,24€	9,89€



Sady skrutkovačov „L“ s rukoväťou - HX / TORX

Obj. číslo EAN	Rozmer	MOC (bez DPH)	MOC (s DPH)
22650 4006274226500	8-dielna: HX2; 2,5; 3; 4; 5; 6; 8; 10;	45,24€	54,29€
22652 4006274226524	10-dielna: TORX8; 10; 15; 20; 25; 27; 30; 40; 45; 50;	47,61€	57,13€



Kľúč očkový račňový Quadruple MicroSpeeder

Reálna úspora času, funkcia račne so 72 zubmi, vyrobené z vysoko legovanej ocele, s páčkou pre pravý a ľavý chod, vyrobené z CrV ocele, 2x poniklované, 1x chrómované, celková dĺžka 210 mm; doťahovanie už pri pohybe o 5°.

Obj. číslo EAN	Rozmer	MOC (bez DPH)	MOC (s DPH)
23236 4006274232365	10; 13; 19; 17;	18,03€	21,64€



Kľúč vidlicovo obojstranný Slim-Line

Leštené hlavy, štíhle a tenkostenné, zdrsnené telo pre lepšie uchopenie, 2x poniklované, 1x chrómované.

Obj. číslo EAN	Dĺžka (mm)	Rozmer	Hrúbka (mm)	MOC (bez DPH)	MOC (s DPH)
23828 4006274238282	111	5 x 5,5	3	2,43€	2,92€
23830 4006274238305	123	6 x 7	3.4	2,80€	3,36€
23832 4006274238329	140	8 x 9	3.5	3,13€	3,76€
23834 4006274238343	157	10 x 11	4.5	3,51€	4,22€
23836 4006274238367	173	12 x 13	4.7	3,72€	4,47€
23838 4006274238381	174	10 x 13	4.7	3,72€	4,47€
23840 4006274238404	190	14 x 15	5.5	4,68€	5,62€
23842 4006274238428	205	16 x 17	6	5,06€	6,07€
23846 4006274238466	220	18 x 19	6.5	5,56€	6,67€
23848 4006274238480	220	17 x 19	6.5	5,93€	7,12€
23850 4006274238503	235	20 x 22	7.5	6,65€	7,98€
23852 4006274238527	248	21 x 23	7.5	7,77€	9,32€
23856 4006274238565	268	24 x 27	8.5	8,81€	10,58€
23860 4006274238602	302	30 x 32	9.5	11,07€	13,29€
23864 4006274238640	320	34 x 36	10	18,38€	22,06€
23866 4006274238664	415	41 x 46	15	39,14€	46,97€



Sada kľúčov vidlicových obojstranných Slim-Line 8-dielna

Obj. číslo EAN	Rozmer	MOC (bez DPH)	MOC (s DPH)
23800 4006274238008	6x7; 8x9; 10x11; 12x13; 14x15; 16x17; 18x19; 20x22	24,60€	29,52€



Sada klúčov vidlicových obojstranných balená v kartónovom obale Slim-Line 11-dielna

Obj. číslo EAN	Rozmer	MOC (bez DPH)	MOC (s DPH)
23802 4006274238022	6x7; 8x9; 10x11; 12x13; 14x15; 16x17; 18x19; 20x22; 21x23; 24x27; 30x32;	46,42€	55,71€

Klúč vidlicovo-očkový Slim-Line

Leštené hlavy, štíhle a tenkostenné, zdrsnené telo pre lepšie uchopenie, 2x poniklované, 1x chrómované, očko vyhnuté o 15°.



Obj. číslo EAN	Dĺžka (mm)	Rozmer	Hrúbka (mm)	MOC (bez DPH)	MOC (s DPH)
23905 4006274239050	93	5.5	3	2,64€	3,16€
23906 4006274239067	100	6	3.4	2,64€	3,16€
23907 4006274239074	110	7	3.4	2,76€	3,31€
23908 4006274239081	120	8	3.5	2,84€	3,41€
23909 4006274239098	130	9	3.5	2,84€	3,41€
23910 4006274239104	140	10	4.5	3,05€	3,66€
23911 4006274239111	150	11	4.5	3,10€	3,72€
23912 4006274239128	160	12	4.7	3,42€	4,11€
23913 4006274239135	170	13	4.7	3,77€	4,52€
23914 4006274239142	180	14	5.5	4,02€	4,82€
23915 4006274239159	190	15	5.5	4,39€	5,27€
23916 4006274239166	195	16	6	5,06€	6,07€
23917 4006274239173	210	17	6	5,06€	6,07€
23918 4006274239180	216	18	6.5	5,56€	6,67€
23919 4006274239197	230	19	6.5	6,15€	7,38€
23920 4006274239203	250	20	7.5	6,48€	7,77€
23921 4006274239210	245	21	7.5	6,94€	8,33€
23922 4006274239227	270	22	7.5	7,03€	8,43€
23924 4006274239241	280	24	8.5	9,15€	10,98€
23927 4006274239272	310	27	8.5	11,16€	13,39€
23930 4006274239302	340	30	9.5	13,18€	15,81€
23932 4006274239326	360	32	9.5	14,97€	17,97€
23933 4006274239333	380	34	15	21,15€	25,38€
23935 4006274239357	410	36	18	24,69€	29,63€
23937 4006274239371	460	41	21	34,28€	41,14€



Sada klúčov vidlicovo-očkových Slim-Line

leštené hlavy, štíhle a tenkostenné, zdrsnené telo pre lepšie uchopenie, 2x poniklované, 1x chrómované

Obj. číslo EAN	Rozmer	MOC (bez DPH)	MOC (s DPH)
23820 4006274238206	6; 7; 8; 9; 10; 11; 12; 13; 14; 15; 17; 19;	31,35€	37,62€
23821 4006274238213	6; 7; 8; 9; 10; 11; 12; 13; 14; 15; 16; 17; 18; 19; 21;	42,41€	50,89€



Sada klúčov vidlicovo-očkových Slim-Line

21-dielna, balená v kartónovom obale

Obj. číslo EAN	Rozmer	MOC (bez DPH)	MOC (s DPH)
23822 4006274238220	6; 7; 8; 9; 10; 11; 12; 13; 14; 15; 16; 17; 18; 19; 20; 21; 22; 24; 27; 30; 32;	86,16€	103,39€

Klúč očkový obojstranný Slim-Line

leštené hlavy, štíhle a tenkostenné, zdrsnené telo pre lepšie uchopenie, 2x poniklované, 1x chrómované



Obj. číslo EAN	Dĺžka (mm)	Rozmer	Hrúbka (mm)	MOC (bez DPH)	MOC (s DPH)
23868 4006274238688	162	5x5,5	5	3,97€	4,77€
23870 4006274238701	173	6x7	5.6	4,06€	4,87€
23872 4006274238725	182	8x9	6.1	4,68€	5,62€
23874 4006274238749	200	10x11	7.9	4,89€	5,87€
23876 4006274238763	212	12x13	8.5	5,56€	6,67€
23878 4006274238787	212	10x13	8.5	5,56€	6,67€
23880 4006274238800	225	14x15	9.8	7,06€	8,47€
23882 4006274238824	245	16x17	10.4	7,77€	9,32€
23886 4006274238862	260	18x19	11.3	9,06€	10,87€
23888 4006274238886	216	17x19	11.3	9,06€	10,87€
23890 4006274238909	285	20x22	12.8	9,53€	11,44€
23892 4006274238923	310	21x23	12.9	12,16€	14,59€
23896 4006274238961	335	24x27	13.9	14,50€	17,40€
23900 4006274239005	375	30x32	15.3	19,65€	23,58€



Sada kľúčov očkových obojstranných Slim-Line

8-dielna, leštené hlavy, štíhle a tenkostenné, zdrsnené telo pre lepšie uchopenie, 2x poniklované, 1x chrómované

Obj. číslo EAN	Rozmer	MOC (bez DPH)	MOC (s DPH)
 23810 4006274238107	6x7; 8x9; 10x11; 12x13; 14x15; 16x17; 18x19; 20x22;	41,37€	49,64€



Sada kľúčov očkových obojstranných Slim-Line









11-dielna, balená v kartónovom obale

Obj. číslo EAN	Rozmer	MOC (bez DPH)	MOC (s DPH)
 23812 4006274238121	6x7; 8x9; 10x11; 12x13; 14x15; 16x17; 18x19; 20x22; 21x23; 24x27; 30x32;	77,50€	93,00€



Kľúč očkový račňový MicroSpeeder

vnútorný krúžok z vysoko legovanej ocele so 72 zubmi, doťahovanie už pri pohybe o 5°, telo z chróm-vanádiovej ocele

Obj. číslo EAN	Rozmer	MOC (bez DPH)	MOC (s DPH)
 23241 4006274232419	8 x 9	10,15€	12,18€
 23243 4006274232433	10 x 11	10,61€	12,73€
 23244 4006274232440	10 x 13	10,98€	13,18€
 23246 4006274232464	12 x 13	11,81€	14,17€
 23247 4006274232471	14 x 15	12,79€	15,34€
 23249 4006274232495	16 x 18	14,70€	17,64€
 23250 4006274232501	17 x 19	15,24€	18,29€
 23252 4006274232525	22 x 24	24,65€	29,57€

Kľúč vidlicovo-očkový račňový MicroSpeeder

vnútorný krúžok z vysoko legovanej ocele so 72 zubmi, doťahovanie už pri pohybe o 5°, telo z chróm-vanádiovej ocele, páčka pre pravý/lavý chod



Obj. číslo EAN	Rozmer	MOC (bez DPH)	MOC (s DPH)
23130 4006274231306	8	8,23€	9,87€
23131 4006274231313	9	8,48€	10,17€
23132 4006274231320	10	9,20€	11,04€
23133 4006274231337	11	9,10€	10,92€
23134 4006274231344	12	9,78€	11,74€
23135 4006274231351	13	10,06€	12,08€
23136 4006274231368	14	10,23€	12,27€
23137 4006274231375	15	10,94€	13,13€
23138 4006274231382	16	11,87€	14,24€
23139 4006274231399	17	12,04€	14,44€
23140 4006274231405	18	12,45€	14,94€
23141 4006274231412	19	13,28€	15,93€
23143 4006274231436	21	19,29€	23,15€
23144 4006274231443	22	20,06€	24,07€
23146 4006274231467	24	22,98€	27,57€

Sada vidlicovo-očkových račňových kľúčov MicroSpeeder

7-dielna, vnútorný krúžok z vysoko legovanej ocele so 72 zubmi, doťahovanie už pri pohybe o 5°, telo z chróm-vanádiovej ocele, páčka pre pravý/lavý chod, očko vyhnuté o 15°; balená v kovovom lakovanom kufríku



Obj. číslo EAN	Rozmer	MOC (bez DPH)	MOC (s DPH)
23124 4006274231245	8; 10; 13; 16; 17; 18; 19	73,97€	88,76€



Kľúč vidlicovo-očkový račňový kľbový MicroSpeeder

vnútorný krúžok z vysoko legovanej ocele so 72 zubmi, doťahovanie už pri pohybe o 5°, telo z chróm-vanádiovkej ocele, kľb výkyvný do 90°, extra dlhé prevedenie

Obj. číslo EAN	Rozmer	MOC (bez DPH)	MOC (s DPH)
23045 4006274230453	8	9,15€	10,98€
23046 4006274230460	9	9,74€	11,68€
23047 4006274230477	10	10,11€	12,13€
23048 4006274230484	11	10,36€	12,43€
23049 4006274230491	12	10,65€	12,78€
23050 4006274230507	13	10,94€	13,13€
23051 4006274230514	14	11,61€	13,94€
23052 4006274230521	15	12,12€	14,55€
23053 4006274230538	16	12,95€	15,54€
23054 4006274230545	17	13,28€	15,93€
23055 4006274230552	18	14,10€	16,92€
23056 4006274230569	19	14,93€	17,92€
23058 4006274230583	21	20,71€	24,85€
23059 4006274230590	22	22,15€	26,58€
23061 4006274230613	24	24,65€	29,57€



Sada vidlicovo-očkových račňových kľbových kľúčov MicroSpeeder

7-dielna, vnútorný krúžok z vysoko legovanej ocele so 72 zubmi, doťahovanie už pri pohybe o 5°, telo z chróm-vanádiovkej ocele, kľb výkyvný do 90°, extra dlhé prevedenie, balená v kovovom lakovanom kufříku

Obj. číslo EAN	Rozmer	MOC (bez DPH)	MOC (s DPH)
23068 4006274230682	8; 10; 13; 16; 17; 18; 19	82,28€	98,74€

Klúč račňový SPEEDER

možnosť ťahať matice aj na dlhých závitových svorníkoch, vhodné najmä pre montážne práce, hlava vyhnutá v uhle 25°, vhodný do úzkych priestorov vďaka tenkej hlave, balená v kovovom lakovanom kufríku



Obj. číslo EAN	Rozmer	MOC (bez DPH)	MOC (s DPH)
23201 4006274232013	6x7	6,15€	7,38€
23204 4006274232044	8x9	6,35€	7,62€
23205 4006274232051	10x11	6,89€	8,27€
23207 4006274232075	10x13	7,81€	9,37€
23209 4006274232099	12x13	9,15€	10,98€
23211 4006274232112	14x15	9,53€	11,44€
23214 4006274232143	16x18	10,58€	12,70€
23215 4006274232150	17x19	10,58€	12,70€
23216 4006274232167	19x21	10,92€	13,11€

Sada račňových kľúčov SPEEDER

6-dielna, v plechovom kufríku, možnosť ťahať matice aj na dlhých závitových svorníkoch, vhodné najmä pre montážne práce, hlava vyhnutá v uhle 25°, vhodný do úzkych priestorov vďaka tenkej hlave, balená v kovovom lakovanom kufríku



Obj. číslo EAN	Rozmer	MOC (bez DPH)	MOC (s DPH)
23231 4006274232310	6x7; 8x9; 10x11; 12x13; 14x15; 17x19	48,89€	58,66€

Bruska a vŕtačka multi FBS 240/E MICROMOT

Multi bruska a vŕtačka

vhodné pre brúsenie, frézovanie, vŕtanie, leštenie, kefovanie, rezanie a gravírovanie; vysoko kvalitný, vyvážený a tichý motor s dlhou životnosťou, telo stroja z kvalitného plastu vystuženého sklenenými vláknami, dodávané v praktickom plastovom kufríku so 43 dielnym príslušenstvom; otáčky: 5000 - 20000 /min, príkon max. 100 W; napätie 230 V; dĺžka 200 mm; hmotnosť 450 g; ochranná izolácia podľa triedy 2



Obj. číslo EAN	Hmotnosť (g)	Príkon (W)	Otáčky (/min.-1)	MOC (bez DPH)	MOC (s DPH)
28472 4006274284722	450	100	5000-20000	62,48€	74,97€

Vŕtačka a bruska priemyselná IBS/E MICROMOT

Priemyselná vŕtačka a bruska

vhodné pre vŕtanie, frézovanie, brúsenie, leštenie, kefovanie, čistenie, rezanie, gravírovanie; pre jemnú mechaniku, modelárstvo, výrobu šperkov, optiku, umelecké remeslá a elektroniku; tichý, vyvážený, silný motor s výkonom 100 W, plynulá elektronická regulácia otáčok od 5000 - 20000 /min. telo stroja z kvalitného plastu vystuženého sklenenými vláknami, hlava z hliníkového tlakového odliatku, dodávané v praktickom plastovom kufríku so 43 dielnym príslušenstvom; so sadou 6 trojčelustvových klieštín 1,0 - 3,2 mm; otáčky: 5000 - 20000 /min, príkon max. 100 W; napätie 220-240 V; dĺžka 230 mm; hmotnosť 500 g; ochranná izolácia podľa triedy 2



Obj. číslo EAN	Hmotnosť (g)	Príkon (W)	Otáčky (/min.-1)	MOC (bez DPH)	MOC (s DPH)
28481 4006274284814	500	100	5000-20000	82,50€	99,00€

Vřtačka uhlová LWB/E MICROMOT

Uhlová vřtačka s dlhým krkom



s guľôčkovo uloženým hriadeľom v pevnom kryte z Al tlakového odliatku; vhodné pre pravouhlé rezanie; vyvážený, tichý a silný motor; plynulá regulácia otáčok, kryt z polyamidu spevneného sklenými vláknami; dodávané v praktickom plastovom kufríku so sadou 6 trojčelustových klieštin 1,0 - 3,2 mm; otáčky: 3000 - 15000 /min, výkon 100 W; napätie 220-240 V; dĺžka 270 mm; hmotnosť 550 g; ochranná izolácia podľa triedy 2

Obj. číslo EAN	Hmotnosť (g)	Príkon (W)	Otáčky (/min.-1)	MOC (bez DPH)	MOC (s DPH)
28492 4006274284920	550	100	3000-15000	97,91€	117,50€

Vřtačka a brúska LBS/E MICROMOT

Vřtačka - brúska s dlhým krkom



s hriadeľom uloženým v guľôčkových ložiskách v pevnom tele z Al tlakového odliatku a krkom dlhým 100 mm; vhodné na prácu v kanálikoch dlhých otvoroch a ťažko prístupných miestach; vyvážený, tichý a silný motor; plynulá regulácia otáčok, kryt z polyamidu spevneného sklenými vláknami; dodávané v praktickom plastovom kufríku so sadou 6 trojčelustových klieštin 1,0 - 3,2 mm; otáčky: 5000 - 20000 /min, výkon 100 W; napätie 220-240 V; dĺžka 300 mm; hmotnosť 630 g; ochranná izolácia podľa triedy 2

Obj. číslo EAN	Hmotnosť (g)	Príkon (W)	Otáčky (/min.-1)	MOC (bez DPH)	MOC (s DPH)
28485 4006274284852	630	100	5000-20000	85,42€	102,50€

Brúska uhlová LHW MICROMOT

Uhlová brúska s dlhým krkom



na opracovanie ocelí, neželezných kovov, skla, keramiky, dreva a plastov; s hriadeľom uloženým v guľôčkových ložiskách v pevnom tele z Al tlakového odliatku; vhodné pre pravouhlé rezanie; vyvážený, tichý a silný motor; plynulá regulácia otáčok; kryt z polyamidu vystuženého sklenými vláknami; dodávané v pevnom plastovom kufríku s brúsnym kotúčom z ušľachtileho korundu (zrno 60), lamelovým kotúčom (zrno 100) a rezným kotúčom; napätie 220-240 V; kotúče s priemerom 50 mm a otvorom 10 mm, dĺžka 270 mm; ochranná izolácia podľa triedy 2

Obj. číslo EAN	Hmotnosť (g)	Príkon (W)	Otáčky (/min.-1)	MOC (bez DPH)	MOC (s DPH)
28547 4006274285477	550	100	13000	93,75€	112,49€

Kotúč gumený pre LHW

Príslušenstvo pre LHW

so suchým zipsom na uchytenie brúsných samolepiacich kotúčov



Obj. číslo EAN	Priemer (mm) / tvar	MOC (bez DPH)	MOC (s DPH)
28548 4006274285484	50	3,87€	4,64€

Kotúč brúsný samolepiaci pre LHW

Príslušenstvo pre LHW

so suchým zipsom; na opracovanie rovných a oblých plôch



Obj. číslo EAN	Priemer (mm) / tvar	Zrnitosť	Balenie (ks)	MOC (bez DPH)	MOC (s DPH)
28549 4006274285491	50	80	12	3,33€	4,00€
28550 4006274285507	50	150	12	3,33€	4,00€

Kotúč brúsny s brúsnuou tkaninou pre LHW
Príslušenstvo pre LHW

so suchým zipsom; na čistenie, brúsenie, zmatňovanie ocelí, železa a neželezných kovov, vhodné tiež na odstraňovanie farieb



Obj. číslo EAN	Priemer (mm) / tvar	Prevedenie	Balenie (ks)	MOC (bez DPH)	MOC (s DPH)
28554 4006274285545	50	stredný	5	5,41€	6,49€
28555 4006274285552	50	jemný	5	5,41€	6,49€

Kotúč rašpľový s kovovými ihličkami z karbidu wolfránu pre LHW
Príslušenstvo pre LHW

na modelovanie, čistenie, vyhladzovanie dreva, plastu a sklenených vlákien; ľahko a bezproblémovo ovládateľný; nevhodný pre kovy



Obj. číslo EAN	Priemer (mm) / tvar	MOC (bez DPH)	MOC (s DPH)
29050 4006274290501	50	36,50€	43,80€

Kotúč brúsne z ušľachtilého korundu pre LHW
Príslušenstvo pre LHW

na hrubé brúsenie, brúsenie, ostrenie, odstraňovanie hrdze z kovov



Obj. číslo EAN	Priemer (mm) / tvar	Zrornosť	MOC (bez DPH)	MOC (s DPH)
28585 4006274285859	50	60	2,46€	2,95€

Kotúč brúsny z karbidu kremíka pre LHW
Príslušenstvo pre LHW

na opracovanie veľmi tvrdých materiálov ako je kameň, sklo, keramika alebo kalená oceľ



Obj. číslo EAN	Priemer (mm) / tvar	Zrornosť	MOC (bez DPH)	MOC (s DPH)
28587 4006274285873	50	60	2,46€	2,95€

Kotúč lamelový z korundu pre LHW
Príslušenstvo pre LHW

na brúsenie a leštenie temperovanej liatiny, sivej liatiny, ušľachtilej ocele, ocelí, neželezných kovov, dreva a plastov; veľmi vysoký výkon brúsenia materiálov



Obj. číslo EAN	Priemer (mm) / tvar	Zrornosť	MOC (bez DPH)	MOC (s DPH)
28590 4006274285903	50	100	3,45€	4,14€



Kotúč rezný z korundu pre LHW

Príslušenstvo pre LHW

50x1x10 mm; na rezanie ocele, neželezných kovov, plastu a dreva

Obj. číslo EAN	Priemer (mm) / tvar	MOC (bez DPH)	MOC (s DPH)
28155 4006274281554	50	4,79€	5,75€

Brúska pásová BS/E MICROMOT

Pásová brúska

na dobrosovanie tvarov, vybrusovanie malých otvorov, leštenie, vybrusovanie drážok, vyhladzovanie úzkych profilov; hlava krytu z Al tlakového odliatku, elektronická regulácia rýchlosti brúsenia; rýchla výmena brúsneho pásu; balenie so 4 brúsnyimi pásmi (2x zrno 100, 2x zrno 240); vyvážený, tichý, silný motor; kryt z polyamidu vystuženého sklenými vláknami; brúsne rameno stlačením tlačidla otočné do 60° uhla; dodávané v pevnom plastovom kufríku; otáčky: 13000 /min, výkon 100 W; napätie 220-240 V; brúsny pás 10x330 mm; rýchlosť brúsenia 225-450 m/min.; dĺžka 350 mm; hmotnosť 650 g; ochranná izolácia podľa triedy 2



Obj. číslo EAN	Hmotnosť (g)	Príkion (W)	Kmit. / min.	MOC (bez DPH)	MOC (s DPH)
28536 4006274285361	700	100	2000-4500	104,17€	125,00€

Pás brúsny pre BS/E

Príslušenstvo pre BS/E

z karbidu kremíka; určený na brúsenie skla a keramiky; vhodné tiež na opracovanie mosadze, ocele, sivej liatiny; rozmer 10x330 mm



Obj. číslo EAN	Zrornosť	Balenie (ks)	MOC (bez DPH)	MOC (s DPH)
28579 4006274285798	180	5	4,25€	5,10€

Pás brúsny pre BS/E

z ušľachtitého korundu s pevnou spodnou tkaninou; určený na brúsenie kovov, neželezných kovov, dreva a plastu



Obj. číslo EAN	Zrornosť	Balenie (ks)	MOC (bez DPH)	MOC (s DPH)
28581 4006274285811	180	5	3,29€	3,95€
28582 4006274285828	120	5	3,29€	3,95€
28583 4006274285835	80	5	3,29€	3,95€

Píla priamočiara STS/E MICROMOT

Super priamočiara píla

hlava z Al tlakového odliatku, uhlové rezy do 45°; redukčný prevod a plynulá regulácia počtu zdvihov; vyvážený, tichý a silný motor; plynulá regulácia otáčok; kryt z polyamidu vystuženého sklenými vláknami; ideálna na zakrivené rezy do dreva do 12 mm, dosiek plošných spojov do 5 mm a neželezných kovov do 3 mm; dodávané so sadou 4 Super-cut pílových listov s rôznym ozubením pre drevo, plast a kovy; dodávané v pevnom plastovom kufríku 2000-4500 kmit./min., výkon 100 W; napätie 220-240 V; dĺžka 230 mm; hmotnosť 700 g; ochranná izolácia podľa triedy 2



Obj. číslo EAN	Hmotnosť (g)	Príkion (W)	Kmit. / min.	MOC (bez DPH)	MOC (s DPH)
28530 4006274285309	700	100	2000-4500	88,34€	106,00€

List pílový so špeciálnej ocele

Príslušenstvo pre STS/E

brúsené, šikmé ozubenie (rozteč 1,5 mm); na rezanie všetkých druhov dreva, sklovláknitých doštičiek a mäkkých plastov; vhodné pre STS/E a STS 12/E



Obj. číslo EAN	Balenie (ks)	MOC (bez DPH)	MOC (s DPH)
28054 4006274280540	2	3,13€	3,75€

List pílový z HSS ocele

Príslušenstvo pre STS/E

s brúseným vlnným ozubením (rozteč 1,06 mm); na rezanie oceli, neželezných kovov, sklovláknitých doštičiek, výliskov, tvrdých textílií, plexiskla a izolačných materiálov; vhodné pre STS/E a STS 12/E



Obj. číslo EAN	Balenie (ks)	MOC (bez DPH)	MOC (s DPH)
28056 4006274280564	2	3,91€	4,70€

Brúška rohová OZI/E MICROMOT

Rohová brúška



na brúsenie plôch aj v tesných priestoroch: rohoch, na hranách, v dutinách; oscilačný pohyb brúsnej doštičky zaisťuje kludný chod a umožňuje rezať, vybrusovať a píliť; elektronicky regulovateľná frekvencia brúsenia od 3000-10000 kmit./min.; špeciálny jednosmerný motor, silný, tichý a s dlhou životnosťou; hlavné teleso vyrobené z polyamidu vystuženého sklenenými vláknami; dodávané v pevnom plastovom kufríku s brúsnyimi papiermi (2xK80, 1xK150, 1xK240); napätie 220-240 V; frekvencia brúsenia regulovateľná.; dĺžka 230 mm; ochranná izolácia podľa triedy 2

Obj. číslo EAN	Hmotnosť (g)	Príkion (W)	Kmit. / min.	MOC (bez DPH)	MOC (s DPH)
28520 4006274285200	560	100	3000-10000	102,50€	123,00€

Nástroj brúsny pre OZI/E

Príslušenstvo pre OZI/E

vyrobené z ušľachtilého korundu (oxid hlinitý), jemnozrnného; so špeciálnym spojivom, ktoré bráni predčasnemu zaneseniu; nosný materiál z pevného špeciálneho papiera so suchým zipsom



Obj. číslo EAN	Zrnitosť	Balenie (ks)	MOC (bez DPH)	MOC (s DPH)
28891 4006274288911	80	25	6,79€	8,15€
28893 4006274288935	150	25	6,79€	8,15€
28895 4006274288959	240	25	6,79€	8,15€

Kotúč rezný HSS pre OZI/E

Príslušenstvo pre OZI/E

ideálny na rezanie tam, kde je ťažký prístup krútiacim sa rezným kotúčom; na rezanie kovu, drevo, sklolaminátu, plastov, sádry a iných materiálov; tvar kotúča umožňuje precíznu prácu v rohoch



Obj. číslo EAN	Priemer (mm) / tvar	Počet zubov	MOC (bez DPH)	MOC (s DPH)
28900 4006274289000	65	160	12,42€	14,90€

Nástroj rezný diamantový pre OZI/E

Príslušenstvo pre OZI/E



ideálny na rezanie mramoru, pálených tehál, omietky, betónu a iných materiálov; vhodný pre vnútorné úpravy (sanita, elektroinštalácie); zrezaný tvar umožňuje presnú prácu v rohoch

Obj. číslo EAN	Priemer (mm) / tvar	MOC (bez DPH)	MOC (s DPH)
28902 4006274289024	65	35,46€	42,55€

Brúska pásová BBS/S MICROMOT

Pásová brúska



silnejší jednosmerný motor, tichý s dlhou životnosťou; brúsny pás uložený vľavo od osi, vďaka tomu brúsenie možné aj v neprístupných rohoch; klapka s jemným nastavením, zabraňuje bočnému odrlovaniu pásu; jednoduchá výmena pásu bez použitia náradia; telo vyrobené z polyamidu vystuženého sklenenými vláknami; dodávané v pevnom plastovom kufríku s upínacou svorkou a 5 ks brúsnych pásov (K150 a K240); napätie 220-240 V; brúsny pás 40x265 mm; brúsna plocha 60x40 mm; rýchlosť pásu 160 m/min.; dĺžka 175 mm; ochranná izolácia podľa triedy 2

Obj. číslo EAN	Hmotnosť (g)	Príkon (W)	MOC (bez DPH)	MOC (s DPH)
28526 4006274285262	700	150	131,25€	157,50€

Pás brúsne z ušľachtitého korundu (oxid hlinitý)

na brúsenie kovov, neželezných materiálov, dreva a plastu, rozmer: 40x265 mm; zrezaný tvar umožňuje presnú prácu v rohoch



Obj. číslo EAN	Zrornosť	Balenie (ks)	MOC (bez DPH)	MOC (s DPH)
28922 4006274289222	80	5	5,75€	6,90€
28924 4006274289246	150	5	5,75€	6,90€
28928 4006274289284	240	5	5,75€	6,90€

MICROMOT - držiak strojov

služi na stacionárne nasadenie elektronáradia MICROMOT; stroje sa upnú za pomoci plastového držiaka do stolového zveráka; mimoriadne vhodné pre priemernú vŕtačku - brúsku IBS/E, pásovú brúsku BS/E, uhlovú brúsku LHW, priamočiaru pílu STS/E a rohový brúsok OZI/E; držiak vyrobený z polyamidu spevneného sklenenými vláknami



Obj. číslo EAN	MOC (bez DPH)	MOC (s DPH)
28410 4006274284104	5,75€	6,90€

Dláto elektrické MSG MICROMOT

Elektrické rezbárske dláto MSG

na opracovanie všetkých druhov dreva, na renováciu a opracovanie nábytku a obnovu starožitností; na výrobu šablón z linolea a jemné odstraňovanie náterov, tiež na opracovanie sadry; pohon: jednosmerný špeciálny motor, tichý s dlhou životnosťou; hlava prevodovky z Al tlakovej zliatiny; telo vyrobené z polyamidu vystuženého sklenenými vláknami; dodávané v pevnom plastovom kufríku s tromi japonskými dlátami z bi-metalu (tvar „U“, „V“ a plochý tvar); napätie 220-240 V; dĺžka 230 mm; ochranná izolácia podľa triedy 2



Obj. číslo EAN	Hmotnosť (g)	Príkon (W)	Kmit. / min.	MOC (bez DPH)	MOC (s DPH)
28644 4006274286443	680	50	10000	110,42€	132,50€



Sada dlát náhradná pre MSG

Príslušenstvo pre MSG

z vysoko kvalitnej ocele bi-metal; nosný materiál (ocel) spojený extrémne tvrdou volfrámovou oceľou; špičky brúsené ručne; tvary: „V“, veľký a malý zaoblený, plochý s rovným koncom, plochý zo zaobleným koncom

Obj. číslo EAN	MOC (bez DPH)	MOC (s DPH)
28572 4006274285729	32,91€	39,50€



Kameň brúsny multiprofilový

Príslušenstvo pre MSG

predprofilovaný povrch pre ponúknuté tvary rezbárskych dlát nabrúsi ostrie dlát ako žiletku; veľkosť 100x63x15 mm

Obj. číslo EAN	MOC (bez DPH)	MOC (s DPH)
28578 4006274285781	10,61€	12,73€



Nástavec pre opracovávanie dreva s kovovými hrotmi z wolfrám-karbidu

vhodné pri modelovaní, čistení a vyhladzovaní dreva a plexiskla; nevhodné pre kovy; extrémne ostré a ľahko manipulovateľné; materiál sa nezanáša ani v smere alebo v proti smere vlákien; dlhá životnosť a ľahko sa čistia; vhodné tiež pre gumu, silikón, PU peny; pre 5000 ot./min.; priemer 3,2 mm

Obj. číslo EAN	Rozmer	Tvar	MOC (bez DPH)	MOC (s DPH)
29060 4006274290600	7,5x12	polguľatý klobúčik	17,67€	21,20€
29062 4006274290624	8x12	kužeľ	17,67€	21,20€
29064 4006274290648	4x19	špic	14,91€	17,89€



Rezačka mikro MIC MICROMOT

MICRO - rezačka

na rezanie dreva, umelej hmoty, skolaminátu, papiera, lepenky, fólie a pod.; hrúbka rezu 0,5 mm; štíhla a ľahká; ergonomicky tvarované púzdro, o 36 mm; pre pohodlnú a presnú prácu; silný DC motor s vysokým výkonom; vrátane skrutkovača pre ľahké vymieňanie rezných kotúčov; napätie 220-240 V; max. hĺbka rezu 4 mm; ochranná izolácia podľa triedy 2;

Obj. číslo EAN	Hmotnosť (g)	Príkon (W)	Otáčky (/min.-1)	MOC (bez DPH)	MOC (s DPH)
28650 4006274286504	300	30	15000	72,70€	87,24€



Kotúč náhradný pre MIC

pružinová oceľ (tvrdosť 55 HRC), zuby šikmo brúsené, 23x0,3 mm; stredový otvor 2,6 mm

Obj. číslo EAN	MOC (bez DPH)	MOC (s DPH)
28652 4006274286528	7,87€	9,44€



Kotúč rezný podiamantovaný pre MIC

s otvormi pre chladenie; na rezanie porcelánu, plastov, sklolaminátu a epoxidových plošných spojov; 23x06 mm; s otvorom 2,6 mm

Obj. číslo EAN	MOC (bez DPH)	MOC (s DPH)
28654 4006274286542	8,70€	10,44€

Prístroj vŕtací a frézovací 50/E MICROMOT

Vŕtací a frézovací prístroj

s reguláciou otáčok; DC motor s vyváženým rotorom; plynulá elektronická regulácia otáčok; precízny hriadeľ z brúsenej ocele uložený v guľôčkovom ložisku; telo z polyamidu spevneného sklenými vlákнами; 20 mm upevňovacia objímka pre upevnenie do stojanov; 6 ks klieštín 1,0-3,2 mm; na prevádzku je potrebné napájacie trafo; jednosmerné napätie: 12-18 V; dĺžka 220 mm;



Obj. číslo EAN	Hmotnosť (g)	Príkon (W)	Otáčky (/min.-1)	MOC (bez DPH)	MOC (s DPH)
 28510 4006274285101	230	40	5000-20000	30,75€	36,90€

Prístroj vŕtací a frézovací 50 MICROMOT

Vŕtací a frézovací prístroj

bez regulácie otáčok; DC motor s vyváženým rotorom; plynulá elektronická regulácia otáčok; precízny hriadeľ z brúsenej ocele uložený v guľôčkovom ložisku; na prevádzku je potrebné napájacie trafo; telo z polyamidu spevneného sklenými vlákнами; 20 mm upevňovacia objímka pre upevnenie do stojanov; 6 ks klieštín 1,0-3,2 mm; jednosmerné napätie: 12-18 V; dĺžka 220 mm;



Obj. číslo EAN	Hmotnosť (g)	Príkon (W)	Otáčky (/min.-1)	MOC (bez DPH)	MOC (s DPH)
 28500 4006274285002	230	40	20000	26,59€	31,90€

Prístroj vŕtací a frézovací 50/EF MICROMOT

Vŕtací a frézovací prístroj

s rýchlosťklučovadlom a elektronickou reguláciou otáčok; vyvážený, silný jednosmerný motor s dlhou životnosťou; na prevádzku je potrebné napájacie trafo; telo z polyamidu spevneného sklenými vlákнами; 20 mm upevňovacia objímka pre upevnenie do stojanov; jednosmerné napätie: 12-18 V; dĺžka 220 mm;



Obj. číslo EAN	Hmotnosť (g)	Príkon (W)	Otáčky (/min.-1)	MOC (bez DPH)	MOC (s DPH)
 28512 4006274285125	230	40	5000-20000	30,41€	36,50€

Kábel predlžovací MICROMOT

pre 12 V prístroje; zástrčka aj zásuvka zabezpečené proti prepólovaniu



Obj. číslo EAN	Dĺžka (mm)	MOC (bez DPH)	MOC (s DPH)
28992 4006274289925	3000	6,47€	7,77€



Spínač nožný FS MICROMOT

pre všetky prístroje s EURO vidlicou (ochranná trieda 2); s výkonom do 500 W; vhodné tiež pre stolové zariadenia; kryt z nylonu spevnený sklenenými vláknami; sieťový kábel dĺžky 250 cm k el. sieti 230 V; výstupný kábel 50 cm

Obj. číslo EAN	MOC (bez DPH)	MOC (s DPH)
28700 4006274287006	15,75€	18,90€



Prístroj vrtací a frézovací 50/E MICROMOT

Vrtací a frézovací prístroj

Modelárska a gravírovacia sada so sieťovým zdrojom a 34 dielnym príslušenstvom v dentálnej kvalite s reguláciou otáčok; otáčky 5000-20000/min.; DC motor s vyváženým rotorom; plynulá elektronická regulácia otáčok; precízny hriadeľ z brúsenej ocele uložený v guľôčkovom ložisku; na prevádzku je potrebné napájacie trafo; telo z polyamidu spevneného sklenenými vláknami; 20 mm upevňovacia objímka pre upevnenie do stojanov; dodávané v pevnom plastovom kufríku; Príslušenstvo: 1x diamantový brúsny hrot, 1x jemná frézka, 1x mikrovrták 0,5 a 1,0 mm, 1x mosadzná kefka, 4x brúsne telieska z ušľachtilého korundu, 1x rezný kotúč na drevo, 2x brúsne kotúče z ušľachtilého korundu a karbidu kremíka, 20x rezné kotúče na kov, 1x držiak náradia, 6x upínacie klieštiny 1,0-3,2 mm, 1x sieťový zdroj 220-240 V

Obj. číslo EAN	MOC (bez DPH)	MOC (s DPH)
28515 4006274285156	69,08€	82,89€



Brúska a vrtáčka jemná 12/EF MICROMOT

Jemná brúska a vrtáčka

na jemné brúsenie, vrtanie, frézovanie, leštenie, kefovanie, rezanie, gravírovanie, cizelovanie; so skľučovadlom 0,3-3,2 mm; guľôčkové vreteno z brúsenej ocele s možnosťou aretovania; po vyskrutkovaní hlavy vretena je možné nasadiť ocelové klieštínové upínacie púzdro; ventilátor zaisťuje účinné chladenie motora, kvalitný jednosmerný motor s plynulou reguláciou otáčok; telo z polyamidu spevneného sklenenými vláknami; jednosmerné napätie 12-18 V; elektronická regulácia otáčok; dĺžka 185 mm; na prevádzku je potrebné napájacie trafo;

Obj. číslo EAN	Hmotnosť (g)	Príkon (W)	Otáčky (/min.-1)	MOC (bez DPH)	MOC (s DPH)
28462 4006274284623	450	100	3000-15000	39,68€	47,61€



Pílka priamočiara STS 12/E MICROMOT

Priamočiara píla

pre zahnuté rezy do dreva (do 10 mm), plošných dosiek (do 3 mm) a neželezných kovov (do 2,5 mm); špeciálny jednosmerný motor pre 12-18 V; tichý a spoľahlivý; plynulá regulácia otáčok; telo z polyamidu spevneného sklenenými vláknami; súčasťou dodávky guľôčkový adaptér pre opracovanie dutých a vypuklých plôch; vrátane dvoch pílových listov (jemný a hrubý); na prevádzku je potrebné napájacie trafo; zdvih 6 mm; regulovateľný počet zdvihov; dĺžka 180 mm;

Obj. číslo EAN	Hmotnosť (g)	Príkon (W)	Kmit. / min.	MOC (bez DPH)	MOC (s DPH)
28534 4006274285347	480	100	2000-5000	45,83€	55,00€



Brúska ceruzková PS 13 MICROMOT

Ceruzková brúska

na opracovanie povrchu v škárach, drážkach, priehradkách a malých rohov; so 4 rovnými a 4 zahnutými brúsnymi nástavcami s rôznymi plochami; 3x samolepiaci brúsny papier so zrnitosťou 180, 240 a 400 (20 rôznych tvarov); na prevádzku je potrebné napájacie trafo; jednosmerný prúd 12-18 V; 8000 kmit./min. (2,5 mm); dĺžka 160 mm;

Obj. číslo EAN	Hmotnosť (g)	Kmit. / min.	MOC (bez DPH)	MOC (s DPH)
28594 4006274285941	130	8000	23,26€	27,91€



Papier brúsny náhradný pre PS 13 MICROMOT príslušenstvo pre PS13

po 3 ks s 20 rôznymi tvarmi, samolepiaci

Obj. číslo EAN	Zrornosť	MOC (bez DPH)	MOC (s DPH)
28822 4006274288225	180	5,08€	6,10€
28824 4006274288249	240	5,08€	6,10€
28826 4006274288263	400	5,08€	6,10€

Mikroskrutkovač MIS 1 MICROMOT

Mikroskrutkovač

nastaviteľný krútiaci moment od 0,35 - 2,0 Nm; malý, ľahký a praktický; prepínač pre pravý/ľavý chod; univerzálne upínanie nástrojov do skľučovadla RÖHM na upínacie stopky do 6,5 mm ale tiež na 1/4" bity; telo z polyamidu spevneného sklenými vláknami; komplet so 16 nasadzovacími nástrojmi z chróm-molybdenovej ocele; jednosmerné napätie 12-18 V; krútiaci moment 0,35-1,0 Nm (stupeň 6 eliminuje funkciu spojky = cca 2,0 Nm); dĺžka 200 mm; na prevádzku je potrebné napájacie trafo;



Obj. číslo EAN	Hmotnosť (g)	Príkon (W)	MOC (bez DPH)	MOC (s DPH)
28690 4006274286900	415	50	81,67€	98,00€

Sada gravírovacia so skúšobným pohárom GG 12 MICROMOT

Gravírovacia sada so skúšobným pohárom

jednosmerný, tichý motor s dlhou životnosťou; telo z polyamidu spevneného sklenými vláknami; komplet so sieťovým zdrojom a gravírovacou predlohou; dodávané v plastovom kufríku s príslušenstvom: 1x diamantová stopka v tvare guľôčky 1,0 a 1,8 mm; 1x stopková brúška z karbidu kremíka v tvare kužela a valček na zmatňovanie; napätie 12-18 V; dĺžka 145 mm;



Obj. číslo EAN	Hmotnosť (g)	MOC (bez DPH)	MOC (s DPH)
28635 4006274286351	50	39,59€	47,51€

Prístroj gravírovací v blistrovom balení GG 12 MICROMOT

Gravírovací prístroj v blistrovom balení

s 1 ks diamantového gravírovacieho hrotu; na prevádzku je potrebné napájacie trafo NG 2/E alebo NG 2/S;



Obj. číslo EAN	Hmotnosť (g)	MOC (bez DPH)	MOC (s DPH)
28592 4006274285927	50	13,83€	16,59€

Hriadel' ohybný 110/P MICROMOT

Ohybný hriadel'

dvojnásobné ložiskové uloženie umožňuje až 25000 ot./min.; sústružená hliníková rukoväť s oceľovým hriadelom v dvojtom ložisku; vysoko ohybný materiál; možnosť upevnenia oceľových klieštín 1,0-3,2 mm (v balení)



Obj. číslo EAN	MOC (bez DPH)	MOC (s DPH)
28620 4006274286207	28,17€	33,80€

Hriadel' ohybný s rýchlosklúčovadlom 110/BF MICROMOT

Ohybný hriadel' s rýchlosklúčovadlom

dvojnásobné ložiskové uloženie umožňuje až 25000 ot./min.; sústružená hliníková rukoväť s ocelovým hriadelom v dvojitom ložisku; vysoko ohybný materiál; možnosť upevnenia ocelových klieštín 0,3-3,2 mm (v balení)



Obj. číslo EAN	MOC (bez DPH)	MOC (s DPH)
28622 4006274286221	26,25€	31,50€

Zdroj sieťový NG 2/E MICROMOT

Sieťový zdroj

kompaktná konštrukcia; kryt z nylonu; zásuvka na prístroje MICROMOT s ochranou proti prepólovaniu; LED ukazovateľ prevádzky; elektronická regulácia riadená tyristormi zabezpečuje konštantné pracovné otáčky a vysoký moment otáčania aj v spodnom rozsahu otáčok; napätie: 220 - 240 V; dodáva prúd 2,0 A pri 16 V pri voľnobehu a 12 V pracovné napätie; ochranná izolácia triedy 2



Obj. číslo EAN	Hmotnosť (g)	MOC (bez DPH)	MOC (s DPH)
28707 4006274287075	1000	30,93€	37,12€

Zdroj sieťový NG 2/S MICROMOT

Sieťový zdroj

Sieťový zdroj bez elektronickej regulácie otáčok; technický popis zhodný s NG 2/E



Obj. číslo EAN	Hmotnosť (g)	MOC (bez DPH)	MOC (s DPH)
28706 4006274287068	1000	26,63€	31,96€

Zdroj sieťový NG 5/E MICROMOT

Sieťový zdroj

v kompaktnom kryte z NORILU (odolný voči teplote); prúd 5,0 A; elektronická regulácia riadená tyristormi zaisťuje presné otáčky a vysoký krútiaci moment aj v spodnom rozsahu otáčok; 3 zásuvky na zástrčky MICROMOT; 1 univerzálna zástrčka a bežnú zástrčku; hlavný vypínač na celkové vypnutie; LED ukazovateľ prevádzky; otvory na odkladanie stopkových nástrojov 2,35 a 3,0 mm; napätie: 220 - 240 V; dodávaný prúd 5,0 A pri 16 V pri voľnobehu; 12 V prevádzkové napätie; ochranná izolácia podľa triedy 2



Obj. číslo EAN	Hmotnosť (g)	MOC (bez DPH)	MOC (s DPH)
28704 4006274287044	2000	61,25€	73,50€

Stojan vŕtací MB 200 MICROMOT

Vŕtací stojan

hlava ramena s rybinovitým vedením, otočná až o 90°; umožňuje šikmé vŕtanie, mnohostranné frézovanie; ukazovateľ hĺbky vrtu; zdvih 40 mm; 20 mm upevňovacia objímka pre stroje MICROMOT; rovinne frézovaný stôl s paralelným dorazom a mierkou;



Obj. číslo EAN	Hmotnosť (g)	MOC (bez DPH)	MOC (s DPH)
28600 4006274286009	2200	79,31€	95,17€

Zverák MS 4 MICROMOT

Zverák



vyrobený ako tlakový zinkový odliatok; s tromi rovinné frézovanými dosadacími plochami; drážka pre lícovanie na pozdĺžny doraz pre stolovú vŕtačku TBM a vŕtací stojan MBS 140; zvislá a vodorovná prizma na guľatinu; šírka čelustí 50 mm; výška 10 mm; max. rozsah 34 mm;

Obj. číslo EAN	MOC (bez DPH)	MOC (s DPH)
28132 4006274281325	13,25€	15,90€

Držiak univerzálny UHZ MICROMOT

Univerzálny držiak



držiak s guľovým kĺbom umožňuje otáčanie na všetky strany; 20 mm upínanie pre vŕtačky a frézy FBS 240/E, FBS 12/E; IBS/E, LBS/E, MICROMOT 50, 50/E a 50/EF; zinkový tlakový odliatok; možnosť upevnenia na pracovné stoly a dosky až do hrúbky 60 mm; alternatívne upevnenie pomocou dvoch bežných skrutiek

Obj. číslo EAN	MOC (bez DPH)	MOC (s DPH)
28610 4006274286108	24,08€	28,89€

Lišta upínacia KT 71 MICROMOT

z vysoko pevného hliníka s nastaviteľným rybinovým vedením bez vôle; 3 priečnodné drážky v tvare „T“; posuvné pravítko; ručné regulačné koliesko s krúžkom nastaviteľným na 0:1 otočenie = posun o 1,0 mm, 1 dielik = posun o 0,05 mm; súčasťou stola sú upínacie lišty z ocele pre MBS 140/S a TBM 220, rozmery: 200x70 mm; rozsah nastavenia X (priechne) 134 mm, rozsah nastavenia Y (hĺbkové) 46 mm; konštrukčná výška 43 mm

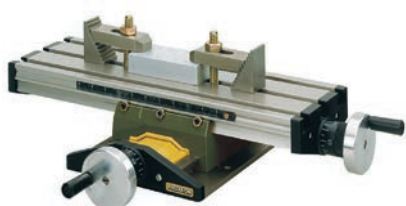

Obj. číslo EAN	Označenie	MOC (bez DPH)	MOC (s DPH)
24256 4006274242562	upínacie lišty - sada	18,25€	21,90€
27100 4006274271005		73,75€	88,50€

Zverák pre jemnú mechaniku FMZ MICROMOT

Zverák pre jemnú mechaniku



tlakový zinkový odliatok s kĺbom; možnosť upevnenia na stôl až do 60 mm; držiak s guľovým kĺbom umožňuje otáčanie na všetky strany (tiež dole); 75 mm čeluste s ochranným poťahom pre citlivé obrobky; rozsah 70 mm

Obj. číslo EAN	Hmotnosť (g)	MOC (bez DPH)	MOC (s DPH)
28608 4006274286085	1600	33,51€	40,21€

Zverák pre jemnú mechaniku FMS 75 MICROMOT

Zverák pre jemnú mechaniku

identický s FMZ, avšak bez skrutky a s prísavnou plochou na stôl;



Obj. číslo EAN	Hmotnosť (g)	MOC (bez DPH)	MOC (s DPH)
28602 4006274286023	1600	33,51€	40,21€



Vysávač dielenský CW-matic MICROMOT

Vysávač

pracuje spolu s elektronáradím; po vypnutí prístroja - 5 sekundový dobeh; tichý chod pri vysokom sacom výkone; veľký skladaný filter z PP, možnosť čistiť manuálne aj vodou; prídavný jemný filter z papiera; jednoduché vyprázdnenie zásobníka; hadica s možnosťou využitia na fúkanie; vhodný aj pre vysávanie tekutín; súčasťou dodávky je 3,5 m hadica, 2-dielna hliníková trubica (98 cm), nadstavec na vysávanie podlahy, nadstavec s kefkou, úzky nadstavec a adaptér na pripojenie štandardného nástavca s možnosťou pripojenia všetkých prístrojov PROXXON; prídavný držiak hadice umožňuje fúkanie hadice na určitom mieste; vrátane 6 ks papierových vreciek na jemný prach; 220-240 V; 1100 W; pripojenie elektronáradia od 25 do 2000 W; zásobník 18 l; 5 m prívodná šnúra;

Obj. číslo EAN	MOC (bez DPH)	MOC (s DPH)
27490 4006274274907	195,00€	234,00€



Filter papierový jemný pre CW-matic

Príslušenstvo pre CW-matic

pre potreby jemnej filtrácie; pri vysávaní kvapalín je ho potrebné vybrať; balenie 5 ks;

Obj. číslo EAN	Balenie (ks)	MOC (bez DPH)	MOC (s DPH)
27494 4006274274945	5	11,16€	13,39€



Filter skladaný pre CW-matic

Príslušenstvo pre CW-matic

vyrobený z PP; môže sa čistiť na sucho alebo na mokro; balenie 1 ks

Obj. číslo EAN	Balenie (ks)	MOC (bez DPH)	MOC (s DPH)
27492 4006274274921	1	18,31€	21,97€



Stojan vŕtací BV 2000 MICROMOT

Vŕtací stojan

precízne zariadenie na paralelné vŕtanie, rezanie závitov a frézovanie; z vysoko kvalitne spracovaného tlakového hliníkového odliatku; s dvojitém výkyvným ramenom a 20 mm upínaním; nastaviteľná hĺbka vŕtania pomocou nastaviteľného dorazu a čitateľnej stupnici; rovinne frézovaná, masívna základná doska s využitelnou plochou 200 x 200 mm a dvoma T-drážkami podľa normy MICROMOT (12 x 6 x 5 mm); stabilný stojan ø 45 mm; dĺžka 500 mm; pre uchytenie strojov FBS 240/E, IBS/E, LBS/E, MICROMOT 50, 50/E a 50/EF

Obj. číslo EAN	MOC (bez DPH)	MOC (s DPH)
20002 400627420002 9	157,50€	189,00€



Sada na opracovanie skla 4-dielna

2 diamantové stopkové brúsky, 2 stopkové brúsky z karbidu kremíka; na gravírovanie, ryhovanie, zmatňovanie skla; diamantové telieska: guľové ø 1,8 mm a 1,0 mm; telieska z karbidu kremíka: 1 kužeľové 3/2x5mm, 1 ks valcové 2/2,5x7 mm; upínacia stopka 2,35 mm

Obj. číslo EAN	MOC (bez DPH)	MOC (s DPH)
28920 4006274289208	4,12€	4,95€



Sada modelárska 13-dielna

na rezanie, delenie, frézovanie, leštenie a vrtanie; 1 jemná fréza guľôčková 2,3 mm, 1 brúsne teliesko z ušľachtilého korundu v tvare guľôčky 5,0 mm a kužela 5,0 mm; 1 mikrovrták 1,0 mm a 2,3 mm; 5 rezných kotúčov 22 mm; 1 pílový kotúč 22 mm; 1 upínací trň 2,35 mm

Obj. číslo EAN	MOC (bez DPH)	MOC (s DPH)
28910 4006274289109	12,04€	14,44€



Sada na leštenie 10-dielna

na leštenie kovov, skla, ušľachtilých kovov, porcelánu a plastuov; obsah sady: 1 stopkové leštiace teliesko tvar kužela, veľčeka, kolíka, silikónové leštiace telieska v tvare paraboly, valčeka a kotúča; kožený leštiaci kotúč; kožený leštiaci kotúč a leštiaca pasta; vrátane upínacieho trňa 2,35 x 44 mm

Obj. číslo EAN	MOC (bez DPH)	MOC (s DPH)
28285 4006274282858	12,76€	15,31€



Držiak drobných súčastí MICROMOT

dve tabuľky 50x76x15 mm na prehľadnejšie uloženie príslušenstva ako sú vrtáky, frézy, brúsne kotúče a tyčinky, kefky a iných nástrojov s priemerom upínacej stopky od 2,35 - 3,0 - 3,2 mm. Zobrazené príslušenstvo nie je súčasťou balenia.

Obj. číslo EAN	MOC (bez DPH)	MOC (s DPH)
28359 4006274283596	2,84€	3,41€



Púzdro klieštínové upínacie MICROMOT

pre všetky ručne vedené prístroje MICROMOT (s výnimkou GG 12 a COLT 2); klieštiny: 1,0 - 1,5 - 2,0 - 2,3 - 3,0 - 3,2 mm s upínacou maticou a držiakom na klieštínové upínacie púzdra

Obj. číslo EAN	MOC (bez DPH)	MOC (s DPH)
28940 4006274289406	7,71€	9,25€



Skľučovadlo trojčelustvé MICROMOT

pre všetky ručne prístroje MICROMOT (s výnimkou GG12, IBS/E, LBS/E a COLT 2); rozsah upínania 0,3 - 3,2 mm

Obj. číslo EAN	MOC (bez DPH)	MOC (s DPH)
28941 4006274289413	4,89€	5,87€

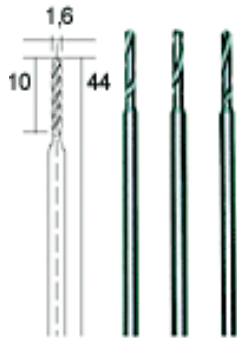

Vrták špirálový z wolfrám-vanádiové ocele HSS

konštrukcia stopky a vrtáka z jedného kusu; optimálna presnosť odstrediveho chodu; dlhá životnosť vďaka dobrej tvrdosti; na opracovanie kovov, plastov, plošných spojov, mäkkého a tvrdého dreva; prevádzkové otáčky cca 8000 ot./min do mäkkého materiálu; cca 3000 ot./min. do tvrdého materiálu; upínacia stopka 2,35 mm

Obj. číslo EAN	Dĺžka bez rukoväte (mm)	Priemer (mm) / tvar	MOC (bez DPH)	MOC (s DPH)
28852 4006274288522	44	0.8	3,54€	4,25€
28854 4006274288546	44	1	3,54€	4,25€
28856 4006274288560	44	1.2	3,54€	4,25€
28858 4006274288584	44	1.6	3,54€	4,25€
28864 4006274288645	44	0.5	3,54€	4,25€

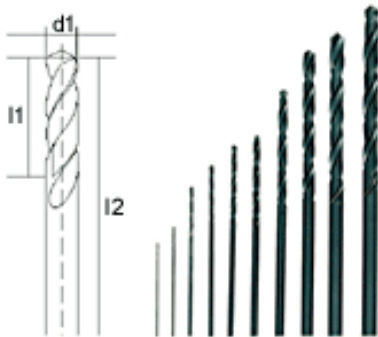

Vrták špirálový z wolfrám-vanádiové ocele HSS

na vrtanie neželezných kovov, ocelí a ušľachtilých ocelí

Obj. číslo EAN	Priemer (mm) / tvar	MOC (bez DPH)	MOC (s DPH)
28874 4006274288744	0,3 - 0,5 - 0,8 - 1,0 - 1,2 - 1,5 - 2,0 - 2,5 - 3,0 - 3,2	4,25€	5,10€



Sada špirálových vrtákov so špičkou HSS 6-dielna

na presné odvrtávanie dier do dreva a plastov; titánový povrch znižuje trenie a predlžuje životnosť; upínacia stopka 3,0

Obj. číslo EAN	Priemer (mm) / tvar	MOC (bez DPH)	MOC (s DPH)
28876 4006274288768	1,5 - 2,0 - 2,5 - 3,0 - 3,5 - 4,0	12,42€	14,90€

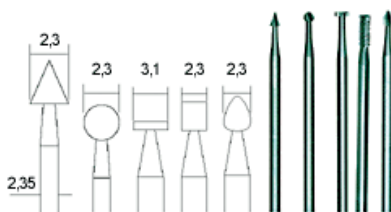

Fréza stopková z wolfrám-vanádiové ocele

presné ozubenie a optimálna presnosť kruhovitosti pri rovnakej elasticite; na opracovanie mäkkého a tvrdého dreva, neželezných a ušľachtilých kovov, plastov a sadry; upínacie stopky 2,35 mm alebo 3,0 mm. Na optimálne tvarovanie, profilovanie a drážkovanie.

Obj. číslo EAN	Priemer (mm) / tvar	Balenie (ks)	MOC (bez DPH)	MOC (s DPH)
28710 4006274287105	Sada 5 ks: ihlan - 2,3; guľa - 2,3; parabola - 3,1; valec - 2,3; kužeľ - 2,3	5	5,31€	6,37€
28720 4006274287204	Sada 3 ks: ihlan - 5; guľa - 5; parabola - 5	3	7,06€	8,47€
28722 4006274287228	3/valec	2	3,87€	4,64€
28723 4006274287235	4/kužeľ	2	8,25€	9,90€
28724 4006274287242	6/slza	2	7,06€	8,47€
28725 4006274287259	6/guľa	2	6,77€	8,13€
28726 4006274287266	8/kužeľ	2	8,25€	9,90€
28727 4006274287273	10/parabola	2	10,03€	12,04€

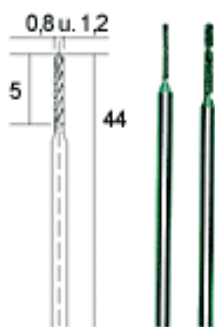

Vrtáky špirálové diamantové

na vrtanie otvorov do ušľachtilých kameňov, perál...; upínacia stopka 2,35 mm

Obj. číslo EAN	Dĺžka (mm)	Priemer (mm) / tvar	Balenie (ks)	MOC (bez DPH)	MOC (s DPH)
28255 4006274282551	44	0,8 / 1,2 mm	2	7,08€	8,50€



Brúsky stopkové diamantové

s rovnomerným diamantovým povrchom, profilované telieska z nerez ocele, na brúsenie, gravírovanie a cizelovanie oceli, skla, keramiky, porcelánu a plastov; upínacia stopka 2,35 mm

Obj. číslo EAN	Balenie (ks)	Tvar	MOC (bez DPH)	MOC (s DPH)
28212 4006274282124	1	Diamantová guľička priemeru 1,0 mm	2,99€	3,59€
28222 4006274282223	1	Diamantová guľička priemeru 1,8 mm	2,99€	3,59€
28240 4006274282407	1	Diamantový váleček rozmeru 1,8 x 5 mm	1,79€	2,15€
28250 4006274282506	1	Diamantová šošovička priemeru 1,8 mm	3,79€	4,55€



Vrtáky mikro tvrdokovové

z tvrdeného kovu, na opracovanie skla, polodrahokamov, porcelánu, keramiky, mramoru a iných tvrdých druhov kameňa; ideálny uhol ostrenia 6 stupňov, upínacia stopka 3,0 mm

Obj. číslo EAN	Balenie (ks)	MOC (bez DPH)	MOC (s DPH)
28324 4006274283244	2	7,45€	8,95€
28326 4006274283268	2	7,45€	8,95€
28328 4006274283282	2	7,45€	8,95€



Vrtáky frézovacie tvrdokovové kópijovité

z tvrdeného kovu, na vrtanie, frézovanie, rezanie sklovláknitého plastu alebo pertinaxu, perál...; upínacia stopka 2,35 mm

Obj. číslo EAN	Balenie (ks)	MOC (bez DPH)	MOC (s DPH)
28320 4006274283206	2	8,53€	10,24€
28321 4006274283213	2	8,53€	10,24€



Frézy tvrdokovové

z veľmi hustého jemnozrnného tvrdeného kovu, na frézovanie bez vibrácií, na opracovanie ocelí, ocelových liatin, neželezných kovov, plastov a extrémne tvrdých materiálov; vhodné na technické práce, gravírovanie a frézovanie; upínacia stopka 2,35 alebo 3,0 mm

Obj. číslo EAN	Balenie (ks)	MOC (bez DPH)	MOC (s DPH)
28750 4006274287501	2	5,41€	6,49€
28752 4006274287525	3	8,17€	9,80€
28758 4006274287587	1	6,88€	8,25€
28759 4006274287594	1	6,88€	8,25€
28760 4006274287600	1	13,13€	15,76€
28761 4006274287617	1	6,88€	8,25€



Rašpľa frézovacia

na rezanie a frézovanie dlaždičiek, kameňa, dreva a plastov

Obj. číslo EAN	Balenie (ks)	MOC (bez DPH)	MOC (s DPH)
28757 4006274287570	1	7,80€	9,36€

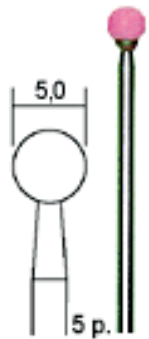

Telieska brúsne z ušľachtilého korundu

na brúsenie a cizelovanie tvrdých obrobkov ako sú neželezné liatiny, ocelové zliatiny, temperované liatiny, legované a ušľachtilé ocele; upínacia stopka 2,35 alebo 3,0 mm;

Obj. číslo EAN	Priemer (mm) / tvar	Balenie (ks)	MOC (bez DPH)	MOC (s DPH)
28772 4006274287723	5/guľa	5	2,25€	2,70€
28774 4006274287747	2,5/valec	5	2,25€	2,70€
28776 4006274287761	6/parabola	5	2,25€	2,70€
28778 4006274287785	7/ihlan	5	2,25€	2,70€
28781 4006274287815	8/valec	3	1,63€	1,95€
28782 4006274287822	9/guľa	3	1,63€	1,95€
28783 4006274287839	13/parabola	3	1,63€	1,95€

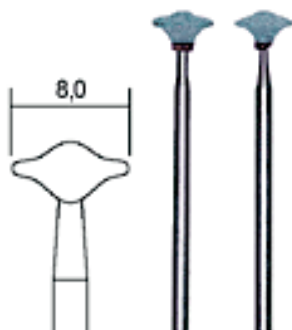

Brúsky stopkové z karbidu kremíka

jemná rovnomerná zrnitosť s priebežnou tvrdosťou; na gravírovanie a zmatňovanie skla, keramiky a zliatin, brúsenie tvrdých kovov, liatina a legovaných ocelí; upínacia stopka 2,35 mm;

Obj. číslo EAN	Priemer (mm) / tvar	Balenie (ks)	MOC (bez DPH)	MOC (s DPH)
28270 4006274282704	2	2	1,63€	1,95€
28272 4006274282728	8	2	1,63€	1,95€



Kotúč brúsny z ušľachtitého korundu

na strojné a ručné použitie; na ostrenie, brúsenie a uhladzovanie rôznych kovov a materiálov; upínacia stopka 2,35 mm

Obj. číslo EAN	Priemer (mm) / tvar	Balenie (ks)	MOC (bez DPH)	MOC (s DPH)
28302 4006274283022	22	10	3,71€	4,45€

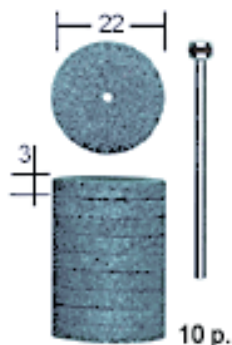

Kotúč brúsny z karbidu kremíka

na strojné a ručné použitie; na ostrenie, brúsenie a uhladzovanie rôznych kovov a materiálov; upínacia stopka 2,35 mm

Obj. číslo EAN	Priemer (mm) / tvar	Balenie (ks)	MOC (bez DPH)	MOC (s DPH)
28304 4006274283046	22	10	3,71€	4,45€

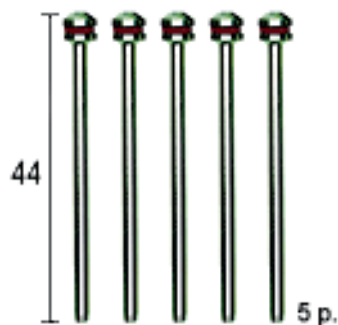

Třne upínacie náhradné

upínacia stopka 2,35 x 44

Obj. číslo EAN	Balenie (ks)	MOC (bez DPH)	MOC (s DPH)
28815 4006274288157	5	3,71€	4,45€



Pásy brúsne, kotúče a hlavice z bežného korundu

upínacia stopka 3,0 mm; rôzne prevedenie pre najrôznejšie oblasti použitia; na brúsenie vyhladzovanie a leštenie temperovaných sivých liatin, ušľachtilej ocele, neželezných kovov, korku, plastu, dreva, preglejky, odstraňovanie náterov...

Obj. číslo EAN	Zrornosť	Balenie (ks)	MOC (bez DPH)	MOC (s DPH)
28978 4006274289789	Z120	10ks	7,08€	8,50€
28979 4006274289796	Z120	10ks	5,21€	6,25€
28980 4006274289802	Z150	10ks	5,41€	6,49€
28981 4006274289819	Z150	10ks	3,20€	3,84€
28982 4006274289826	Z120 / Z150	5ks + 5ks	3,05€	3,66€
28983 4006274289833	Z120 / Z150	10ks + 10ks	3,54€	4,25€
28987 4006274289871	Z80 / Z150	5ks + 5ks	11,53€	13,83€
28989 4006274289895	Z80 / Z150	5ks + 50ks	8,61€	10,33€



Kefky brúsne z nylonovej textílie

na čistenie, zmatňovanie a brúsenie ocelí, ušľachtilých ocelí, neželezných kovov ...; upínacia stopka 2,35 mm

Obj. číslo EAN	Priemer (mm) / tvar	Balenie (ks)	MOC (bez DPH)	MOC (s DPH)
28282 4006274282827	20	2	4,13€	4,95€



Vejáre brúsne z bežného korundu

elastické a prispôsobivé sa obrysom obrobku, na opracovanie ťažko prístupných miest; upínacia stopka 3,0 mm

Obj. číslo EAN	Priemer (mm) / tvar	Zrnitosť	MOC (bez DPH)	MOC (s DPH)
28984 4006274289840	20	Z120	2,16€	2,60€
28985 4006274289857	30	Z120	2,16€	2,60€

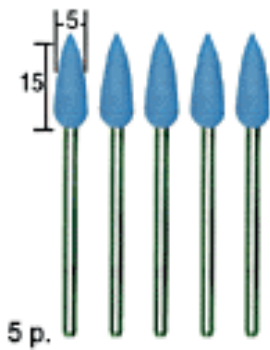

Kotúče leštiace silikónové elastické

na leštenie a uhladzovanie povrchov, pre ušľachtilé kovy, neželezné kovy, INOX, oceľ, sklo, porcelán, gumu, drevo a plasty; upínacia stopka 2,35 mm

Obj. číslo EAN	Priemer (mm) / tvar	Balenie (ks)	MOC (bez DPH)	MOC (s DPH)
28288 4006274282889	5/kužel'	5	5,75€	6,90€
28293 4006274282933	22/disk	10ks	5,62€	6,75€
28294 4006274282940	22/kotúč	10ks	5,75€	6,90€



Kotúče leštiace elastické

na leštenie a uhladzovanie povrchov, pre ušľachtilé kovy, neželezné kovy, INOX, oceľ, sklo, porcelán, gumu, drevo a plasty; upínacia stopka 2,35 mm

Obj. číslo EAN	Priemer (mm) / tvar	Balenie (ks)	MOC (bez DPH)	MOC (s DPH)
28295 4006274282957	14/valec	2	5,00€	6,00€
28296 4006274282964	22/kotúč	4	5,12€	6,14€

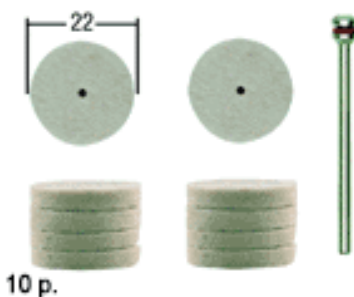

Kotúče leštiace a filcové leštiace segmenty

Určené na hrubé a jemné leštenie kovov, zlata, striebra, mosadze, hliníka s použitím leštiacej pasty. Vhodné aj pre finálne leštenie foriem a nástrojov. Pri leštení sa používajú nízke otáčky, aby sa zabránilo prehriatiu nástroja. Upínacia stopka 2,35 mm.

Obj. číslo EAN	Priemer (mm) / tvar	Balenie (ks)	MOC (bez DPH)	MOC (s DPH)
28798 4006274287983	22/kotúč	10	3,08€	3,70€
28801 4006274288010	8/ihlan	2	2,18€	2,61€
28802 4006274288027	7/valec	2	2,18€	2,61€
28803 4006274288034	16/parabola	2	2,18€	2,61€



Kotúč leštiaci bavlnený

na dosiahnutie vysokého lesku kovov, zlata, striebra, nežeľzných kovov, mosadze, hliníka, keramiky a porcelánu pri použití leštiacej pasty; upínacia stopka 2,35 mm

Obj. číslo EAN	Priemer (mm) / tvar	Balenie (ks)	MOC (bez DPH)	MOC (s DPH)
 28297 4006274282971	22	2	4,12€	4,94€



Kotúč leštiaci kožený

na dosiahnutie vysokého lesku kovov, zlata, striebra, nežeľzných kovov, mosadze, hliníka, keramiky a porcelánu pri použití leštiacej pasty; upínacia stopka 2,35 mm

Obj. číslo EAN	Priemer (mm) / tvar	Balenie (ks)	MOC (bez DPH)	MOC (s DPH)
 28298 4006274282988	22	2	2,92€	3,51€



Kotúč leštiaci filcový

na dosiahnutie vysokého lesku kovov, zlata, striebra, nežeľzných kovov, mosadze, hliníka, keramiky a porcelánu pri použití leštiacej pasty; upínacia stopka 2,35 mm

Obj. číslo EAN	Priemer (mm) / tvar	Balenie (ks)	MOC (bez DPH)	MOC (s DPH)
 28299 4006274282995	22	2	2,92€	3,51€



Pasta leštiaca



na dosiahnutie vysokého lesku kovov, zlata, striebra, nežeľzných kovov, mosadze, hliníka, keramiky a porcelánu pri použití leštiacej pasty; upínacia stopka 2,35 mm

Obj. číslo EAN	Balenie (ks)	MOC (bez DPH)	MOC (s DPH)
 28292 4006274282926	1	3,68€	4,41€



Kefy a štetce oceľové

Oceľové kartáče sú vyrobené z kvalitného materiálu pre vysoký výkon. Na čistenie, odstraňovanie hrdze, zmatňovanie, zdrsňovanie a leštenie. Upínacia stopka 2,35mm. 2 ks v balení.

Obj. číslo EAN	Priemer (mm) / tvar	Balenie (ks)	MOC (bez DPH)	MOC (s DPH)
 28951 4006274289512	8	2	2,76€	3,31€
 28952 4006274289529	22	5	6,98€	8,38€
 28953 4006274289536	13	2	4,00€	4,80€



Keyy a štetce mosadzné

Vhodné predovšetkým na opracovanie mosadze, mosadzných zliatin, medi, bronzu, ušľachtilých kovov, polodrahokamov, plastov a dreva. Ideálne napríklad na čistenie zaoxidovaných plošných spojov. Upínacia stopka 2,35mm. 2 ks v balení.

Obj. číslo EAN	Priemer (mm) / tvar	Balenie (ks)	MOC (bez DPH)	MOC (s DPH)
28961 4006274289611	8	2	2,76€	3,31€
28962 4006274289628	22	5	6,98€	8,38€
28963 4006274289635	13	10	4,00€	4,80€



Púzdra dekarbonizačné, keyy brúsne miskové, kotúče brúsne z ušľachtilej ocele

na čistenie a kartáčovanie ušľachtilej ocele, na odstránenie škvary a spálenín zo zvarov, možnosť použiť aj na hliník a farebné kovy; upínacia stopka 2,35 mm

Obj. číslo EAN	Priemer (mm) / tvar	Balenie (ks)	MOC (bez DPH)	MOC (s DPH)
28955 4006274289550	8	2	3,38€	4,06€
28956 4006274289567	22	5	7,97€	9,57€
28957 4006274289574	13	2	4,76€	5,71€

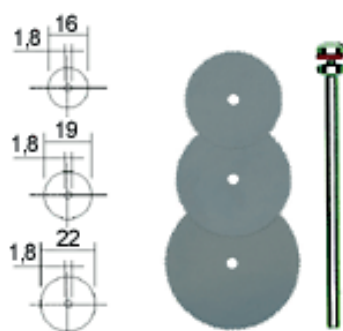

Kotúče pilové z pružinovej ocele

upínací otvor 2,35 mm; hrúbka 0,1 mm, pre rezanie plastov, dreva, neželezných kovov

Obj. číslo EAN	Priemer (mm) / tvar	MOC (bez DPH)	MOC (s DPH)
28830 4006274288300	16/19/22	3,58€	4,30€



Kotúče rezné z korundu

ø 22 mm a 38 mm, hrúbka 0,7 mm; na rezanie legovanej a nelegovanej ocele, INOX ocele, neželezných kovov, dreva a plastov; upínacia stopka 2,35 mm

Obj. číslo EAN	Priemer (mm) / tvar	Balenie (ks)	MOC (bez DPH)	MOC (s DPH)
28810 4006274288102	22	10	2,42€	2,90€
28812 4006274288126	22	50	6,12€	7,35€
28820 4006274288201	38	5	2,46€	2,95€
28821 4006274288218	38	25	5,79€	6,95€



Kotúče rezné viazané z oxidu hliníka

ø 22 mm - hrúbka 0,8 mm a 38 mm - hrúbka 1,0 mm; na rezanie legovanej a nelegovanej ocele, INOX ocele, neželezných kovov, dreva a plastov; upínacia stopka 2,35 mm

Obj. číslo EAN	Priemer (mm) / tvar	Balenie (ks)	MOC (bez DPH)	MOC (s DPH)
28808 4006274288089	22	10	3,79€	4,55€
28809 4006274288096	22	50	12,92€	15,51€
28818 4006274288188	38	5	3,79€	4,55€
28819 4006274288195	38	20	8,75€	10,49€

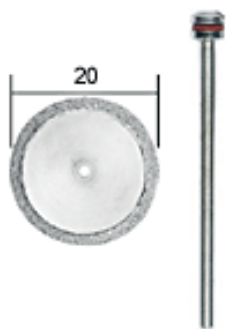

Kotúče diamantové deliace

hrúbka 0,6 mm, na rezanie skla, porcelánu, sklovláknitých dosiek, keramiky, neželezných kovov, kameňa a plastov; upínacia stopka 2,35 mm

Obj. číslo EAN	Priemer (mm) / tvar	Balenie (ks)	MOC (bez DPH)	MOC (s DPH)
28840 4006274288409	20	1	6,02€	7,22€
28842 4006274288423	38	1	6,93€	8,32€

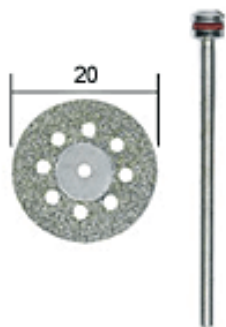

Kotúče diamantové deliace s otvormi na chladenie

vhodný na rezanie, brúsenie a uberanie; na rezanie skla, porcelánu, sklovláknitých dosiek, keramiky, neželezných kovov, kameňa a plastov; upínacia stopka 2,35 mm

Obj. číslo EAN	Priemer (mm) / tvar	Balenie (ks)	MOC (bez DPH)	MOC (s DPH)
28844 4006274288447	20	1	7,87€	9,44€
28846 4006274288461	38	1	9,51€	11,42€



Pišťol teplovzdušná MH 550 MICROMOT

Teplovzdušná pištoľ

na odstraňovanie starých náterov farieb a lakov bez použitia chemikálií. Telo z polyamidu zosilnené sklenými vláknami, dotykové plochy zmäknuté. napätie 220-240 V; prietok vzduchu 180 l/min., teplota vzduchu pri stupni 1: 350°C, pri studni 2: 550°C

Obj. číslo EAN	Hmotnosť (g)	MOC (bez DPH)	MOC (s DPH)
27130 4006274271302	500	37,09€	44,51€



Horák mikroflám MFB/E MICROMOT

Horák Mikroflam

na spájkovanie, rezdeľovanie, rozohrievanie, zapaľovanie a cínovanie; obsah zásobníka cca 50 ml.

Obj. číslo EAN	Hmotnosť (g)	MOC (bez DPH)	MOC (s DPH)
28146 4006274281462	250	35,42€	42,50€



Skrutkovače mikro MICROMOT

Mikro skrutkovače, 15ks

špičky z vysoko legovanej nikel-chróm-molybdénovej ocele (SAE 8660), extrémne tvrdé a pevné, pochrómované s brunýrovanými špicmi, rukoväť z kvalitného plastu, s otočnou hlavičkou a protišmykovými drážkami

Obj. číslo EAN	Obsah	MOC (bez DPH)	MOC (s DPH)	
28148 4006274281486	Plochý	1x40, 2x40, 3x40	33,51€	40,21€
	PH	0-3x40, 0x40, 1-2x40		
	TX	5x40, 6x40, 8x40, 10x40, 15x40		
	6-hran	1,5x40, 2x40, 2,5x40, 3x40		

Lepidlo tyčinkové HKP 220 MICROMOT

na lepenie kovov, dreva, plastov, plexiskla, skla, keramiky, pórovitých materiálov, lepenky, kože, penových materiálov a textílií; lepidlo tuhne po cca 2 min.; citlivý mechanický posun, 3 vymeniteľné kovové trysky, krátka doba zahrievania napätie: 220 V, tepelný článok riadený PTC na presne 200°C, v balení 4 ks lepidla 7x100 mm a 3 vymeniteľné trysky



Obj. číslo EAN	Označenie	Balenie (ks)	MOC (bez DPH)	MOC (s DPH)
28194 4006274281943	náhradné náplne	12	1,72€	2,06€
28192 4006274281929		1	15,80€	18,96€

Drôt rezný pre THERMOCUT 12/E MICROMOT

pre architektonické modelárstvo, výrobu prototypov, vhodné pre dizajnérov, dekoratérov, na jemné práce pri stavebných izoláciách 12 V, 50/60 Hz, teplota rezania nastaviteľná od cca 150 - 350°C, na prevádzku odporúčame sieťový zdroj s výkonom od 2,0 A; max. vyloženie 200 mm, čas nahriatia 1 sek., komplet s 5 ks rezacími drôťmi 285x0,85 mm



Obj. číslo EAN	Označenie	Príkon (W)	Balenie (ks)	MOC (bez DPH)	MOC (s DPH)
28082 4006274280823	rezací drôt		10	13,25€	15,90€
27082 4006274270824		60	1	33,75€	40,50€

Drôt rezný náhradný pre THERMOCUT 230/E MICROMOT

pre architektonické modelárstvo, výrobu prototypov, vhodné pre dizajnérov, dekoratérov, na jemné práce pri stavebných izoláciách, vhodné tiež aj pre pracovné vyučovanie do škôl 220-240 V, 50/60 Hz, sekundárne trafo max. 10 V pri 1,0 A, teplota rezania nastaviteľná od cca 100 - 200°C, na prevádzku odporúčame sieťový zdroj s výkonom od 2,0 A; ochranná izolácia podľa triedy 2



Obj. číslo EAN	Rozmer	Označenie	Hmotnosť (g)	Príkon (W)	MOC (bez DPH)	MOC (s DPH)
28080 4006274280809	0,2mmx30m	rezací drôt			6,67€	8,00€
27080 4006274270800			3000	60	95,83€	115,00€

Píla dekopirovacia DS 230/E MICROMOT

Dekupirovacia píla

pre rezanie mäkkého dreva do 40 mm, tvrdého dreva do 10 mm, plastu do 4 mm a neželezných kovov do 2 mm, rovinne frézovaná pracovná plocha z Al odliatku, stabilné pílové rameno, s tichým, výkonným AC motorom, náhon s ozubeným remeňom, nastaviteľný dĺžkový a uhlový doraz so stupnicou, v dodávke 5 pílových listov; 220-240 V, elektronicky regulovateľný počet zdvihov od 150-2500/min.



Obj. číslo EAN	Hmotnosť (g)	Príkon (W)	MOC (bez DPH)	MOC (s DPH)
27088 4006274270886	2000	85	135,85€	163,02€

Listy pilové Super-Cut z vysoko ušľachtilej ocele na mäkké a tvrdé drevo, plast, plexisklo, neželezné kovy

vysoký rezný výkon a dlhá životnosť, štandardné vyhotovenie bez priečného kolíka



Obj. číslo EAN	Označenie	Kmit. / min.	MOC (bez DPH)	MOC (s DPH)
28116 4006274281165	hrubé ozubenie: 14 zubov na 25 mm/130x1,5x0,48 mm	12	3,20€	3,84€
28117 4006274281172	stredné ozubenie: 17 zubov na 25 mm/130x1,2x0,38 mm	12	3,20€	3,84€
28118 4006274281189	jemné ozubenie: 34 zubov na 25 mm/130x0,80x0,34 mm	12	3,20€	3,84€

Listy pilové Super-Cut z vysoko ušľachtilkej ocele na tvrdé materiály ako oceľ, PERTINAX

vysoký rezný výkon a dlhá životnosť, štandardné vyhotovenie bez priečného kolíka



Obj. číslo EAN	Označenie	Kmit. / min.	MOC (bez DPH)	MOC (s DPH)
28112 4006274281127	stredné ozubenie: 36 zubov na 25 mm/130x0,85x0,40 mm	12	4,25€	5,10€
28113 4006274281134	jemné ozubenie: 41 zubov na 25 mm/130x0,75x0,36 mm	12	4,25€	5,10€
28114 4006274281141	veľmi jemné ozubenie: 50 zubov na 25 mm / 130x0,60x0,30 mm	12	4,25€	5,10€

Ostrič vrtákov BSG 220 MICROMOT

Ostrič vrtákov

220-240 V, kotúč z ušľachtilého korundu 50x13 mm, kryt z ABS, s otvormi na upevnenie k stolu



Obj. číslo EAN	Hmotnosť (g)	Príkonn (W)	MOC (bez DPH)	MOC (s DPH)
21200 400627421200 8	1700	85	157,50€	189,00€

Píla dekuperačná 2-rýchlostná DSH

2-rýchlostná dekuperačná píla

rezný výkon v dreve 50 mm, plaste 30 mm, neželezných kovoch 10 mm, na pílenie plexiskla, sklolaminátu, peny, gumy, kože a korku, štíhle ramená z Al tlakového odliatku, dúchadlo s nastavovacou tryskou, stabilný pracovný stôl z Al tlak. odliatku, 5 ks pilových listov v balení, 220-240 V, 2-rýchlostný motor, počet otáčok 900-1400/min., zdvih 19 mm, dosah 400 mm, max. hĺbka rezu 50 mm, pri 45° úkose 25 mm



Obj. číslo EAN	Hmotnosť (g)	Otáčky (/min.-1)	MOC (bez DPH)	MOC (s DPH)
28092 4006274280922	2000	900-1400	220,00€	264,00€

Píla jemná stolová kotúčová FET

jemná stolová kotúčová píla

na rezanie aj pod uhlom, pre všetky druhy dreva, neželezných kovov, plastov ABS, plexiskla, laminátu, gumy, korku ... stabilná konštrukcia s nosnými dielmi z Al odliatku, s pozdĺžnym a uhlovým dorazom, pilový kotúč z tvrdokovu 80x1,5x10 mm, výškovo nastaviteľná hĺbka rezu 1-22 mm, 220-240 V, otáčky 7000 ot./min. rozmery stola 300x300, pokos nastaviteľný do 45°



Obj. číslo EAN	Hmotnosť (g)	Otáčky (/min.-1)	MOC (bez DPH)	MOC (s DPH)
27070 4006274270701	6000	7000	355,00€	426,00€

Kotúč Super-Cut

Pilový kotúč pre pílu FET

o 85x0,5x10 mm, 80 zubov, pre tvrdé drevo, mäkké drevo, plasty



Obj. číslo EAN	Priemer (mm) / tvar	Počet zubov	MOC (bez DPH)	MOC (s DPH)
28731 4006274287310	85	80	12,71€	15,26€

Kotúč s ozubením z tvrdokovu
Pilový kotúč pre pilu FET

o 85x1,6x10 mm, 36 zubov, pre balzu, plexisklo, preglejku, mäkké, tvrdé drevo, polykarbonát, plast, neželezné kovy, sklolaminátové dosky

Obj. číslo EAN	Priemer (mm) / tvar	Počet zubov	MOC (bez DPH)	MOC (s DPH)
28732 4006274287327	85	36	17,92€	21,50€

Kotúč diamantový
Pilový kotúč pre pilu FET

o 85x0,7x10 mm, pre kameň, sklo, dlaždičky

Obj. číslo EAN	Priemer (mm) / tvar	MOC (bez DPH)	MOC (s DPH)
28735 4006274287358	85	32,69€	39,23€

Brúska tanierová TG 125/E MICROMOT
Tanierová brúska

na všetky druhy dreva, ocele, neželezné kovy, ušľachtilé kovy, plasty, silný náhon a chod bez vibrácií (DC-motor), telo prístroja z polyamidu zosilneného sklenenými vláknami, stolček nastaviteľný nadol o 50°, nahor o 10°, s uhlovým dorazom, tanier z tlakového Al odliatku, odsávací kanál o bjmkou pre pripojenie vysávača, dodávané s brúsnymi kotúčmi K80, K150a K240 - 2 ks, 220-240 V, 140 W, 50/60 Hz, regulovateľná rýchlosť od 250-800 m/min., o taniera 125 mm, stôl 98x140mm, výška brúsenia 62,5 mm

Obj. číslo EAN	Rozmer	Hmotnosť (g)	MOC (bez DPH)	MOC (s DPH)
27060 4006274270602	300x140x160 mm	3000	162,00€	194,40€

Brúska čelná kotúčová TGS 250/E MICROMOT
Čelná kotúčová brúska

brúsi dlhé, čelné hrany, zaoblenia, úkosy a s dorazom precízne plochy v pravom uhle, na opracovanie mäkkého a tvrdého dreva, neželezných kovov, ocele, plastov, korku a gumy; stabilná konštrukcia, telo z rebrovaného Al tlakového výlisu, 220-240 V, pohon cez ozubený remeň, elektronicky regulovateľná rýchlosť brúsenia cca 250-750 m/min., brúsný tanier 250 mm, max. brúsna výška 135 mm, stôl 275x105 mm, nastaviteľný o 45° nahor a 15° nadol, celk. rozmery bez stola 330x280x230 mm

Obj. číslo EAN	Rozmer	MOC (bez DPH)	MOC (s DPH)
28060 4006274280601	330x280x230 mm	240,00€	288,00€

Kotúč samolepiaci z ušľachtlého korundu
pre TG 125/E

na mäkké a tvrdé drevo, neželezné kovy, ocele, plasty, korok, gumu, minerály a laminát, 125 mm, so silikónovou fóliou slúžiacou na opätovné použitie kotúča

Obj. číslo EAN	Zrornosť	Prevedenie	MOC (bez DPH)	MOC (s DPH)
28160 4006274281608	80	5	7,79€	9,35€
28162 4006274281622	150	5	7,79€	9,35€
28164 4006274281646	240	5	7,79€	9,35€



Kotúč samolepiaci z ušľachtlého korundu

pre TGS 250/E

250 mm, na mäkké a tvrdé drevo, drevotriesku, nežeľzné kovy, ocele, plasty, korok, gumu, minerály a laminát, so silikónovou fóliou slúžiacou na opätovné použitie kotúča

Obj. číslo EAN	Zrnitosť	Prevedenie	MOC (bez DPH)	MOC (s DPH)
28970 4006274289703	80	5	11,16€	13,39€
28972 4006274289727	150	5	11,16€	13,39€
28974 4006274289741	240	5	11,16€	13,39€



Kotúč samolepiaci zo silikón-karbidu

pre TGS 250/E

250 mm, na nežeľzné kovy, ocele, plasty, sklolaminát, sklo, plasty, keramiku, so silikónovou fóliou slúžiacou na opätovné použitie kotúča

Obj. číslo EAN	Zrnitosť	Prevedenie	MOC (bez DPH)	MOC (s DPH)
28976 4006274289765	320	5	11,16€	13,39€



Film samolepiaci silikónový na jednoduchú výmenu brúsnych kotúčov

pre TGS 250/E

Obj. číslo EAN	MOC (bez DPH)	MOC (s DPH)
28968 4006274289680	7,41€	8,90€



Píla pásová mikro MBS 240/E MICROMOT

Pásová MICRO píla

masívne telo z rebrovitého tlakového odliatku, dvojnásobné guľôčkové uloženie vodiacich kladiek z Al, stabilný stôl s rovinnou frézovanou doskou, s drážkou na rezanie úkosov, výškovo nastaviteľné uloženie vedenia pílového pásu, elektronicky regulovateľná rýchlosť pílového pásu, 220-240 V, rýchlosť pílového pásu 180-330 m/min. vyloženie vretena 150 mm, max. výšková svetlosť 80 mm, prac. stôl 200x200 mm, 1 pílový pás 1065x5,0x0,4 mm - 14 zubov)

Obj. číslo EAN	MOC (bez DPH)	MOC (s DPH)
27172 4006274271722	290,00€	348,00€

Listy pílové na oceľ

pre MBS 240/E

zo švédскеj ocele; jemné ozubenie, na oce. a mosadz, 1065x5,0x0,4 mm, 24 zubov



Obj. číslo EAN	Balenie (ks)	Počet zubov	MOC (bez DPH)	MOC (s DPH)
28174 4006274281745	3	24	12,09€	14,51€

Listy pilové na drevo a plasty

pre MBS 240/E

zo švédskej ocele; hrubé ozubenie, na drevo a plasty, 1065x5,0x0,4 mm, 14 zubov

Obj. číslo EAN	Balenie (ks)	Počet zubov	MOC (bez DPH)	MOC (s DPH)
28176 4006274281769	3	14	12,09€	14,51€

Listy pílové na hliník a plasty

pre MBS 240/E

z tepelne ušľachtilej ocele; vrátane tvrdných zubov, hrubé ozubenie, na hliník a plasty, 1065x3,5x0,5 mm, 14 zubov

Obj. číslo EAN	Balenie (ks)	Počet zubov	MOC (bez DPH)	MOC (s DPH)
28180 4006274281806	3	14	16,65€	19,97€

Listy pílové na oceľ a iné kovy

pre MBS 240/E

z bi-metalu; vrátane tvrdných zubov, variabilné ozubenie 10-14 zubov, na všetky ocele, neželezné a vzácne kovy, 1065x6,0x0,6 mm,

Obj. číslo EAN	Balenie (ks)	Počet zubov	MOC (bez DPH)	MOC (s DPH)
28172 4006274281721	3	10-14	23,25€	27,90€

Pás pilový diamantový

pre MBS 240/E

na rezanie kameňa, keramiky, skla alebo sklolaminátu; 1065x3,0x0,3 mm

Obj. číslo EAN	MOC (bez DPH)	MOC (s DPH)
28186 4006274281868	119,25€	143,10€

Vedenie pílového pásu samostatné

pre MBS 240/E

Obj. číslo EAN	MOC (bez DPH)	MOC (s DPH)
28187 4006274281875	13,75€	16,50€



Vřtačka stolová TBM MICROMOT

Stolová vřtačka

s praktickým výškovým nastavením, klukou umiestnenou na strane; stabilný pracovný stôl s T-drážkami, lesklo pozinkovaný, presný vřtací stojan; vřetenový pohon cez 3-násobnú remenicu so 6-násobným krútiacim momentom, hlava vřetena 1/2"; 220-240 V, otáčky vřetena 1080, 3100, 6400 ot/min., zdvih pinoly 63 mm, výškové nastavenie klukou 70 mm, vřtací výkon do ocele 10 mm, vyloženie 140 mm

Obj. číslo EAN	Hmotnosť (g)	Otáčky (/min.-1)	MOC (bez DPH)	MOC (s DPH)
28124 4006274281240	10000	1080, 3100, 6400	360,00€	432,00€

Zverák strojný prizmatický PRIMUS 75 MICROMOT

Prizmatický strojý zverák

základné časti zo špeciálnej zliatiny s vedením spracovaným na CNC strojoch, rovinné frézovaná základná doska, vřeteno s valcovým trapézovým závitom, šírka čelustí 75 mm, rozsah 65 mm, vzdialenosť medzi stredom pozdĺžneho otvoru a stredom LL 100 mm, veľkosť pozdĺžneho otvoru 80x1 mm



Obj. číslo EAN	Hmotnosť (g)	MOC (bez DPH)	MOC (s DPH)
20392 400627420392 1	2500	45,83€	55,00€

Zverák strojý prizmatický PRIMUS 100 MICROMOT

Prizmatický strojý zverák



Obj. číslo EAN	Hmotnosť (g)	MOC (bez DPH)	MOC (s DPH)
20402 400627420402 7	5000	62,50€	74,99€

Sada upevňovacia

pre strojné zveráky PRIMUS

tvoria ju dve drážkové matice, dve cylindrické skrutky s vnútorným šesťhranom a dva univerzálne kotúče s priskrutkovaným krúžkom, vhodné pre vřtacie stojany BFB 2000, KT 150, TBH



Obj. číslo EAN	MOC (bez DPH)	MOC (s DPH)
20394 400627420394 5	8,25€	9,90€

Stojan vřtací a frézovací BFB 2000 MICROMOT

Vřtací a frézovací stojan

pre štandardné vřtačky so 43 mm objímkou, hlava ramena otočná až o 90°, čo zvyšuje počet možností použitia; pre šikmé vřtanie, mnohostranné frézovanie bez špeciálnych fréz, frézovanie šikmých pozdĺžnych otvorov, rozmery 45x500 mm, dosah cca 140 mm, veľkosť stola 200x200 mm



Obj. číslo EAN	Hmotnosť (g)	MOC (bez DPH)	MOC (s DPH)
20000 400627420000 5	6500	182,50€	219,00€

Prístroj vŕtací a frézovací 230/E MICROMOT

Vŕtací a frézovací prístroj



s reguláciou otáčok od 6500 do 21500/min.; DC motor s vyváženým rotorom; plynulá elektronická regulácia otáčok; precízny hriadeľ z brúsenej ocele uložený v guľôčkovom ložisku; telo z polyamidu spevneného sklenenými vláknami; 20 mm upevňovacia objímka pre upevnenie do stojanov; 6 ks klieštín 1,0-3,2 mm; napätie: 220 - 240 V; 50 Hz; ochranná izolácia podľa triedy 2

Obj. číslo EAN	Hmotnosť (g)	Príkion (W)	Otáčky (/min.-1)	MOC (bez DPH)	MOC (s DPH)
28440 4006274284401	270	80	6500-21500	68,33€	81,99€

Leštička uhlová s príslušenstvom WP/E MICROMOT

Uhlová leštička s príslušenstvom



s reguláciou otáčok od 800-2500 rpm.; DC motor s vyváženým rotorom; plynulá elektronická regulácia otáčok; precízny hriadeľ z brúsenej ocele uložený v guľôčkovom ložisku; hlava z pevného Al odliatku; telo z polyamidu spevneného sklenenými vláknami; napätie: 220 - 240 V; ochranná izolácia podľa triedy 2; Balené v ochrannom plastovom kufríku s originálnym príslušenstvom: gumový kotúč, leštiaca špongia (stredná tvrdosť), leštiace rúno, leštiaca plsť (stredná tvrdosť), brúsny kotúč - 12 ks a handrička z mikrovákna.

Obj. číslo EAN	Hmotnosť (g)	Príkion (W)	Otáčky (/min.-1)	MOC (bez DPH)	MOC (s DPH)
28660 4006274286603	720	100	800-2500	106,25€	127,50€

Vŕtačka a brúska profi akumulátorová IBS/A

Dodávaná s lítium-iónovým akumulátorom Li/A (10,8V) a rýchlonabíjačkou LG/A.



Pre vŕtanie, frézovanie, brúsenie, leštenie, čistenie, rezanie, gravírovanie a označovanie. S plynulou elektronickou reguláciou otáčok pre vysoký krútiaci moment aj v rozsahu nižších otáčok. Dvojradowé guľôčkové ložisko, presné vreteno z ocele a šesť trojdrážkových oceľových klieštín MICROMOT (1 - 1,5 - 2 - 2,4 - 3 a 3,2mm) zaručujú vysokú koncentrovanú presnosť. Nadstavce a rezné telieska pracujú tak, ako majú. S 20mm objímkou MICROMOT pre vŕtačky a horizontálne stojany. Dodávané v plastovom kufríku s 34 nadstavcami a reznými telieskami. Napätie: 10,8 V.

Obj. číslo EAN	Dĺžka (mm)	Hmotnosť (g)	Otáčky (/min.-1)	MOC (bez DPH)	MOC (s DPH)
29800 4006274298002	270	700	7000-23000	150,49€	180,59€

Vŕtačka a brúska profi akumulátorová IBS/A

Dodávaná bez akumulátora Li/A, rýchlonabíjačky LG/A a príslušenstva.



Pre vŕtanie, frézovanie, brúsenie, leštenie, čistenie, rezanie, gravírovanie a označovanie. S plynulou elektronickou reguláciou otáčok pre vysoký krútiaci moment aj v rozsahu nižších otáčok. Dvojradowé guľôčkové ložisko, presné vreteno z ocele a šesť trojdrážkových oceľových klieštín MICROMOT (1 - 1,5 - 2 - 2,4 - 3 a 3,2mm) zaručujú vysokú koncentrovanú presnosť. Nadstavce a rezné telieska pracujú tak, ako majú. S 20mm objímkou MICROMOT pre vŕtačky a horizontálne stojany. Dodávané v kartónovom obale.

Obj. číslo EAN	MOC (bez DPH)	MOC (s DPH)
29802 4006274298026	70,83€	85,00€

Brúska pásová akumulátorová BS/A

Dodávaná s lítium-iónovým akumulátorom Li/A (10,8V) a rýchlonabíjačkou LG/A.



Pre brúsenie malých otvorov, opracovávanie foriem, povrchov, zakrivení, drážkovanie, odhrotovanie a zrážanie jemných častí. S plynulou elektronickou reguláciou otáčok. Hlava sa otáča o 60° stlačením tlačidla. Sací konektor s adaptérom na vysávač umožňuje čistú prácu. Spolu so 4 brúsnymi pásmi (po 2 kusy so zrnitosťou 80 a 180). Bezpečne uložená v atraktívnom a veľmi odolnom plastovom kufríku. Napätie: 10,8 V, brúsny pás 10x330 mm (pracovná plocha 10x110 mm), rýchlosť brúsenia 200 - 700 m/min.

Obj. číslo EAN	Dĺžka (mm)	Hmotnosť (g)	MOC (bez DPH)	MOC (s DPH)
29810 4006274298101	380	900	175,00€	210,00€

Brúška pásová akumulátorová BS/A

Dodávaná bez akumulátora Li/A a rýchlonabíjačky LG/A.



Pre brúsenie malých otvorov, opracovávanie foriem, povrchov, zakrivení, drážkovanie, odhrotovanie a zrážanie jemných častí. S plynulou elektronickou reguláciou otáčok. Hlava sa otáča o 60° stlačením tlačidla. Sací konektor s adaptérom na vysávač umožňuje čistú prácu. Spolu so 4 brúsnymi pásmi (po 2 kusy so zrnitosťou 80 a 180). Balená v kartónovom obale. Napätie: 10,8 V, brúsny pás 10x330 mm (pracovná plocha 10x110 mm), rýchlosť brúsenia 200 - 700 m/min.

Obj. číslo EAN	MOC (bez DPH)	MOC (s DPH)
29812 4006274298125	104,17€	125,00€

Brúška akumulátorová s dlhým krkom LHW/A

Dodávaná s lítium-iónovým akumulátorom Li/A (10,8V) a rýchlonabíjačkou LG/A.



Pre práce s oceľou, neželeznými kovmi, sklom, keramikou, drevom a plastmi. Na rezanie, opracovávanie a brúsenie. S plynulou elektronickou reguláciou otáčok pre vysoký krútiaci moment aj v rozsahu nižších otáčok. Zahŕňa brúsne teliesko z korundu (zrnitosť 60), vejárovité brúsne teliesko (zrnitosť 100) a spevnený rezný kotúč. Bezpečne uložená v atraktívnom a veľmi odolnom plastovom kufríku. Napätie: 10,8 V, kotúče: ø 50 mm a s 10 mm otvorom.

Obj. číslo EAN	Dĺžka (mm)	Hmotnosť (g)	Otáčky (/min.-1)	MOC (bez DPH)	MOC (s DPH)
29815 4006274298156	320	800	5000-16000	160,00€	192,00€

Brúška akumulátorová s dlhým krkom LHW/A

Dodávaná bez akumulátora Li/A a rýchlonabíjačky LG/A.



Pre práce s oceľou, neželeznými kovmi, sklom, keramikou, drevom a plastmi. Na rezanie, opracovávanie a brúsenie. S plynulou elektronickou reguláciou otáčok pre vysoký krútiaci moment aj v rozsahu nižších otáčok. Zahŕňa brúsne teliesko z korundu (zrnitosť 60), vejárovité brúsne teliesko (zrnitosť 100) a spevnený rezný kotúč. Balená v kartónovom obale. Napätie: 10,8 V, kotúče: ø 50 mm a s 10 mm otvorom.

Obj. číslo EAN	MOC (bez DPH)	MOC (s DPH)
29817 4006274298170	84,82€	101,79€

Fréza jemná FF 500/BL



S reguláciou otáčok od 200 do 4,000 ot/min. a vysokou presnosťou (0,05mm). S digitálnym indikátorom rýchlosti. Sofistikované ovládanie pomocou pozície rotora a rýchlostných senzorov zaručuje vysoký krútiaci moment pre použitie veľkých frézovacích nadstavcov v rozsahu nižších otáčok. Masívny stĺp s rybinovým vedením. Hlava frézy je výkyvná o 90° doprava a doľava (s mierkou v stupňoch). Objímka vretena je pripravená na prichytenie posuvného adaptéra. Upevnenie obrobku pomocou univerzálnych klieštín typu ER 20 (DIN 6499-B): 6 - 8 - 10 a 12mm, ktoré sú súčasťou príslušenstva. Výškové nastavenie ramena pomocou rukou ovládaného kola. Masívny priamo-frézovací stôl z ocele s troma priebežnými T-drážkami MICROMOT (12 x 6 x 5mm). Všetky 3 kolesové ovládače so stupňovitou mierkou (1 otočenie = 2mm). Napätie: 230V, 50/60Hz. 125 mm krk, zdvih pinoly 30 mm, stĺp 120 x 100 x 430 mm, stôl 400 x 125mm, vertikálny posun (os Z) 220mm, priečny (os X) 310mm, hĺbkový (os Y) 100mm, rozmery: výška = 750mm, šírka a hĺbka 550mm.

Obj. číslo EAN	Hmotnosť (g)	Príkon (W)	Otáčky (/min.-1)	MOC (bez DPH)	MOC (s DPH)
24350 4006274243507	47000	400	200-4000	2.000,00€	2.400,00€

Fréza jemná FF 500/BL-CNC



Kompletne s riadiacou jednotkou a užívateľsky príjemným softvérom (pracuje pod WINDOWS®). Dvojnásobný valcovaný hriadeľ uložený na guľôčkových ložiskách vo všetkých troch osiach a tri silné krokové motory. Veľké pojazdy: X-os cca 290mm, Y-os cca 100mm, Z-os cca 200mm. Mechanické časti sú identické s jemnou frézou FF 500/BL.

Obj. číslo EAN	MOC (bez DPH)	MOC (s DPH)
24360 4006274243606	4.800,00€	5.760,00€



Fréza jemná FF 500/BL-CNC-ready

Bez riadiacej jednotky a softvéru.

Pre používateľov, ktorí už vlastnia riadiacu jednotku alebo by si ju chceli kúpiť od iného výrobcu. Pripojenie k riadiacej jednotke tromi štandardnými zástrčkami (SUB-D 9POL). S recirkulujúcimi guľovými vretenami a výkonnými krokovými motormi na všetkých troch osiach.

Obj. číslo EAN	MOC (bez DPH)	MOC (s DPH)
24364 4006274243644	3.000,00€	3.600,00€

Lis mikro MP 120



Presný nástroj na jemnú mechaniku a modelárstvo: lisovanie, nitovanie, tlač, úpravu hrán, ohýbanie káblov a plechov, razeň, lemovanie, ohýbanie ľahkých materiálov. S 5 valcovými údernými nástrojmi (tvrdý povrch) vkladnými do ozubeného stojana a pripevnenými skrutkou: Ø 3 – 4 – 5 – 6 a 8 mm. Každý s polguľovým profilom Ø 3 a Ø 9 mm a 90° hranol na ohýbanie plechu. Druhá strana je ľahko nastaviteľná, tvrdý otočný tanier so všetkými potrebnými otvormi a zápusťkami pre hore uvedené úderové nástroje. Sila dosahujúca cca 1,000 N (100kg). Maximálny úder ozubeného stojana s vloženým telieskom je 65 mm, nad otočným tanierom 50mm. Pevné oceľové rameno so 120 mm krkom. Základná doska z ocele s rozmermi 80 x 190 mm s 8 mm centrálnym a dvomi upevňovacími otvormi. Hmotnosť cca 2800 g.

Obj. číslo EAN	MOC (bez DPH)	MOC (s DPH)
27200 4006274272002	102,08€	122,50€

Sada spájkovacia MICROFLAM MGS



Pre prácu s otvoreným plameňom alebo katalyzačnou jednotkou v kombinácii s adaptérom. Pre spájkovanie, rezanie za horúca, opaľovanie dreva a prácu s izoláciami. Elektronický zapaľovač z piezo kryštálom s bezpečným zapínaním plynového horáka. Individuálne ovládateľný plyn a prietok vzduchu. Spájkovanie jemných súčiastok s teplotou až 1300 °C. Pri práci s prídavnými hrotmi až 500 °C. Relatívne veľká plynová nádrž (20 ml) pre nepretržitú prácu. Naplniteľná so štandardnými butánovými náplňami pre zapaľovače. Prídavné hroty: veľký voskovací/lakovací nôž pre opravy dreva, horúci nôž pre rezanie ešte hrubších plastových fólií, 2 hroty na vypaľovanie (uhlové a ploché), spájkovací hrot, teplovzdušná dýza a hrot pre prácu s izoláciami. Zahŕňa aj: spájkovací plech, odkvapkávací tanier so špongiou a 7 mm vidlicový kľúč pre upevnenie prídavných hrotov. Praktický nerezový podstavec umožňuje prácu so strojom umiestneným napevno. Balené v plastovom kufríku s tvrdým polypropylénovým odkladačom s miestom pre každú súčiastku!

Obj. číslo EAN	MOC (bez DPH)	MOC (s DPH)
28144 4006274281448	43,75€	52,50€

Sada náradia 65-dielna 3/8"



Hlavice 6 – 24 mm. Predĺžené hlavice na vyčnievajúce skrutky 10 – 13 – 15 a 17 mm. Hlavice na zapaľovacie sviečky 14 – 16 – 18 a 19 mm. Zástrčné hlavice so štvorhranom pre HX, TX a XZN skrutky. 8 imbusových kľúčov: HX 1,25 – 1,5 – 2 – 2,5 a 3 mm ako aj TX 6 – 8 a 10. Pre celé zloženie pozrite obrázok.

Obj. číslo EAN	MOC (bez DPH)	MOC (s DPH)
23112 4006274231122	87,65€	105,19€

Račňa 1/4"



Jemné ozubenie: 72 zubov zapojených súčasne pre ťaženie väčším momentom. Uvoľňovací mechanizmus: uvoľnenie hlavice stlačením tlačidla. Kované z CrV ocele, dvojité niklovanie a matne chrómované zakončenie. TPR (termoplastická) rukoväť odolná voči masťu a kyseline s praktickým očkom na zavesenie.

Obj. číslo EAN	4-hran ("")	MOC (bez DPH)	MOC (s DPH)
23160 4006274231603	1/4	13,78€	16,54€

Sada náradia 32-dielna 3/8"

Kompaktná 1/4" rača. Hlavice so silnými magnetickými vložkami 5 -13 mm. Navyiac 3 predĺženia 50, 100 a 150 mm: Matice a skrutky sú bezpečne uchytené aj pri práci s predĺženiami. 17 štandardných bitov (25 mm) vyrobených z vysoko legovanej ocele. Tiež zahŕňa 6-/4-hranný adaptér (F). Pre celé zloženie pozrite obrázok.



Obj. číslo EAN	4-hran (")	MOC (bez DPH)	MOC (s DPH)
23078 4006274230781	1/4	39,17€	47,00€

Sada priemyselných hlavíc IMPACT 3-dielna

Sada rázových hlavíc na matice kolies. Hlavice s plastovým púzdom a plastovou vložkou zabraňujú poškodeniu zliatinových ráfov kolies. Tiež dostupné v predĺženej verzii (130 mm). Pre použitie s pneumatickými skrutkovačmi 1/2". Vyrobené zo špeciálnej legovanej ocele pre vyššiu odolnosť a maximálny krútiaci moment 500 Nm. Veľkosti 17, 19 a 21 mm v robustnom oceľovom boxe (práškovanom).



Obj. číslo EAN	4-hran (")	Dĺžka (mm)	Rozmer	MOC (bez DPH)	MOC (s DPH)
23970 4006274239708	1/2	130	17 / 19 / 21 mm	46,53€	55,83€

Hlavica priemyselná IMPACT

1/2" priemyselné hlavice pre matice kolies, plastový obal zabraňuje poškodeniu hliníkových ráfikov, vyrobené z vysoko legovanej ocele, extrémna odolnosť voči opotrebeniu, max. krútiaci moment 500 Nm, dĺžka 130 mm



Obj. číslo EAN	4-hran (")	Dĺžka (mm)	Rozmer	MOC (bez DPH)	MOC (s DPH)
23972 4006274239722	1/2	130	17 mm	19,65€	23,58€
23974 4006274239746	1/2	130	19 mm	19,65€	23,58€
23976 4006274239760	1/2	130	21 mm	19,65€	23,58€

Sada vidlicovo-očkových kľúčov SlimLine 12-dielna

v palcových veľkostiach, s 15° odsadením očkovej hlavy, v praktickom rolovačom púzdre s očkami na zavesenie, odolné laserové označovanie veľkými jasne čitateľnými veľkosťami kľúčov, úzke, tenkostenné, brúsené hlavy, optimálna povrchová úprava (dvojité poniklovanie a matné pochrómovanie) s jemným zakončením



Obj. číslo EAN	Rozmer	MOC (bez DPH)	MOC (s DPH)
23816 4006274238169	1/4"; 9/32"; 5/16"; 11/32"; 3/8"; 7/16"; 1/2"; 9/16"; 5/8"; 11/16"; 3/4"; 13/16"	41,72€	50,07€

Skrutkovač račňový skladací

pre štandardné 1/4" bity, pomocou tlačidla uzamknite rukoväť v priamej alebo zahnutej polohe, pre dosiahnutie vyššieho momentu rukoväť ohnite, otáčanie v smere príp. proti smeru hodinových ručičiek aktivované otočením kolieska, v centrálnej polohe je račňová funkcia vypnutá, Autolock systém: bity sú automaticky uzamknuté po vložení vďaka pružine a magnetu, pre uvoľnenie, zatlačte smerom dozadu



Obj. číslo EAN	MOC (bez DPH)	MOC (s DPH)
22288 400627422288 5	23,32€	27,99€



Sada náradia v systéme L-BOXX 69-dielna

14 ks 1/2" hlavíc (8-24 mm), štandardná račna 1/2", kardan, predĺženie 125 a 250 mm, 4 ks predĺžené hlavice 10-19 mm, 15 ks SlimLine očko-plochých kľúčov 6-21 mm, MicroSpeeder račňové kľúče 10x13 a 17x19 mm, 5 ks plochých skrutkovačov 3-6,5 mm, PH1 a PH2, skúšačka, imbusové kľúče HX a TX (po 9 ks), kombinované kliešte Knipex 180 mm, inštalátorske kliešte Knipex 250 mm, kladivo 300 g s grafitovou rukoväťou. Dodávané v systéme L-BOXX.

Obj. číslo EAN	MOC (bez DPH)	MOC (s DPH)
23660 400627423660 8	279,72€	335,66€

Kľúč momentový MicroClick MC 60

3/8" štvorhran (10 mm), pre momenty od 12 - 60 Nm, celková dĺžka 390 mm



Obj. číslo EAN	MOC (bez DPH)	MOC (s DPH)
23350 400627423350 8	69,34€	83,21€

Kľúč momentový MicroClick MC 500

3/4" štvorhran (20 mm), pre momenty od 100 - 500 Nm, celková dĺžka 820 mm



Obj. číslo EAN	MOC (bez DPH)	MOC (s DPH)
23340 400627423340 9	219,86€	263,83€

Skrutkovač kombinovaný pre 1/4" bity a 1/4" hlavice

Robustná dvojkomponentná rukoväť pre ľahké a bezpečné uchopenie. Pre použitie s 1/4" bitmi a 1/4" hlavica-mi. Dĺžka čepele 110 mm



Obj. číslo EAN	MOC (bez DPH)	MOC (s DPH)
22283 400627422283 0	9,53€	11,44€

Račna mikro bit 1/4" 6,3 mm

1/4" račna so 72 zubmi, 1/4" držiak s magnetom. Celková dĺžka 120 mm, Vyrobené CrV ocele, poniklované, matne chrómované. Rukoväť z odolného neoprénu, odolného voči olejom a kyselinám s praktickým otvorom na zavesenie.



Obj. číslo EAN	MOC (bez DPH)	MOC (s DPH)
23158 400627423158 0	13,78€	16,54€



Sada vidlicovo-očkových račňových kľúčov MicroSpeeder v plastovom držiaku 10-dielna

kľúče z vysoko legovanej ocele, páčka pre pravý a ľavý chod, očko vyhnuté v uhle 15°, prehľadne usporiadané v plastovom obale. Extra dlhé kľúče: 8-10-11-12-13-14-16-17-18-19

Obj. číslo EAN	MOC (bez DPH)	MOC (s DPH)
23126 400627423126 9	97,32€	116,78€



Sada očkových račňových kľúčov, 7 dielna MicroSpeeder v kovovom kufríku

račňové kľúče zo špeciálnej vysoko legovanej ocele, 72 zubov, kľúčom sa dá pohybovať v rozsahu 5°. Napriek tomu kapacita prenosu krútiaceho momentu ďaleko presahuje normy DIN/ISO. Vyrobené z CrV ocele s optimálnou ochranou povrchu: dvojité poniklovanie a jednoduché matné pochrómovanie. Veľkosti kľúčov sú ľahko čitateľné vďaka laserovému značeniu! S rohatkovým mechanizmom, vhodné na demontáž motorov, na automatických prevodovkách alebo zadných nápravách atď. Sada obsahuje kľúče 8 - 10 - 13 - 16 - 17 - 18 a 19 mm v extra dlhom prevedení. V robustnej ocelevej krabici s práškovým nástrekom

Obj. číslo EAN	MOC (bez DPH)	MOC (s DPH)
23275 4006274232754	58,38€	70,06€



Kľúč očkový račňový MicroSpeeder

račňové kľúče zo špeciálnej vysoko legovanej ocele, 72 zubov, kľúčom sa dá pohybovať v rozsahu 5°. Napriek tomu kapacita prenosu krútiaceho momentu ďaleko presahuje normy DIN/ISO. Vyrobené z CrV ocele s optimálnou ochranou povrchu: dvojité poniklovanie a jednoduché matné pochrómovanie. Veľkosti kľúčov sú ľahko čitateľné vďaka laserovému značeniu! S rohatkovým mechanizmom, vhodné na demontáž motorov, na automatických prevodovkách alebo zadných nápravách atď.

Obj. číslo EAN	Rozmer	MOC (bez DPH)	MOC (s DPH)
23257 4006274232570	8 mm	5,97€	7,16€
23259 4006274232594	10 mm	6,35€	7,62€
23261 4006274232617	12 mm	7,23€	8,68€
23262 4006274232624	13 mm	7,31€	8,77€
23265 4006274232655	16 mm	9,15€	10,98€
23266 4006274232662	17 mm	9,74€	11,69€
23268 4006274232686	19 mm	10,57€	12,68€
23270 4006274232709	21 mm	14,62€	17,54€

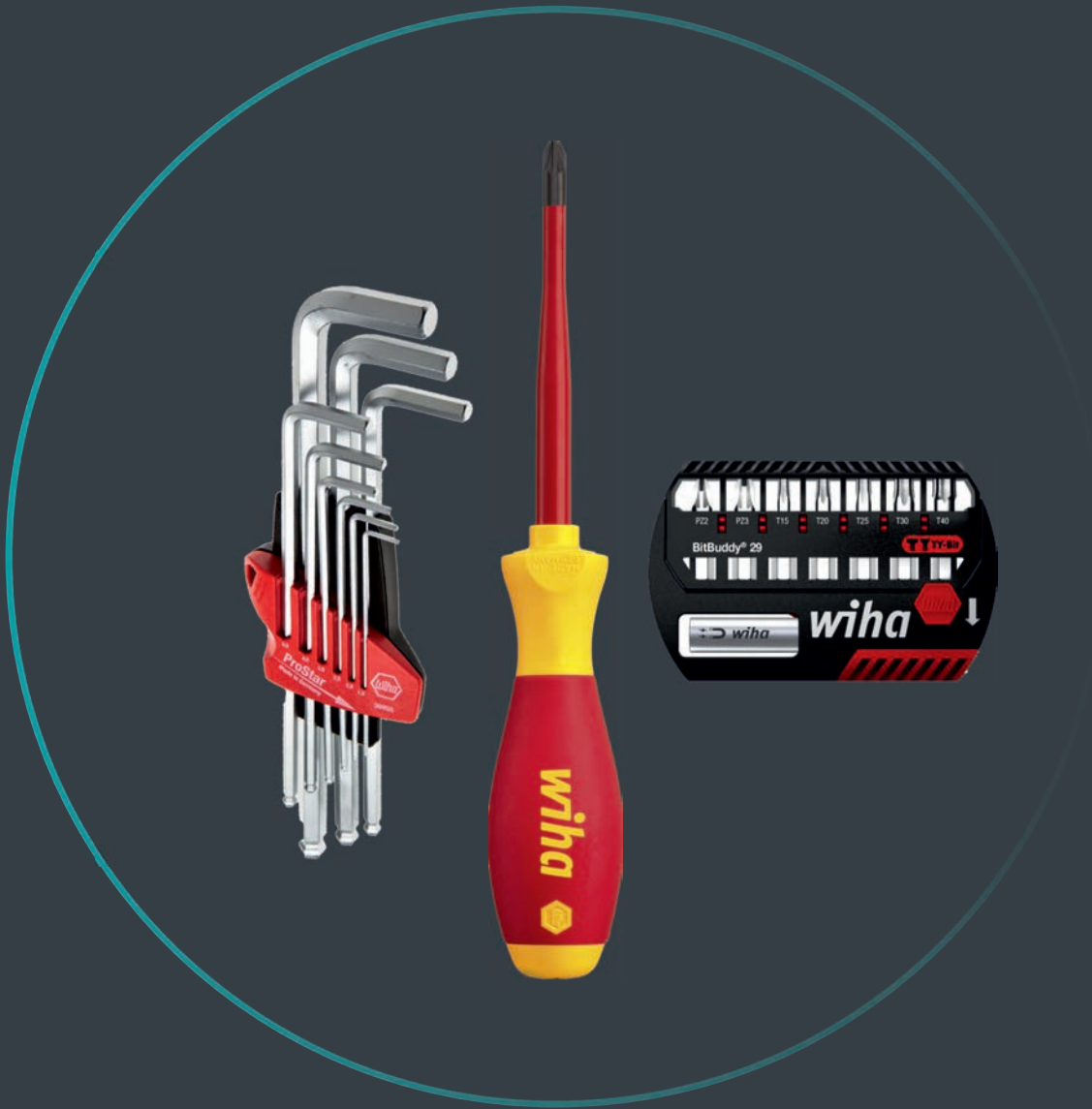





























wiha 

Tools that work for you

Skrutkovač SoftFinish® - plochý

kvalitná chróm-vanádium-molybdénová oceľ, priebežne kalená, matne pochromovaná; čepeľ Wiha ChromTop® - garantuje tvarovú stálosť; viackomponentná ergonomická rukoväť







Obj. číslo EAN	Hrot (mm)	Prac. dĺžka	Celk. dĺžka	MOC (bez DPH)	MOC (s DPH)
 00684 4010995006846	2,0 x 0,4	65	169	4,36€	5,23€
 00685 4010995006853	2,5 x 0,4	75	179	4,70€	5,64€
 00686 4010995006860	3,0 x 0,5	80	184	5,10€	6,12€
 00687 4010995006877	3,0 x 0,5	100	204	5,39€	6,47€
 00689 4010995006891	3,0 x 0,5	150	254	6,44€	7,73€
 00690 4010995006907	3,0 x 0,5	200	304	7,55€	9,06€
 00691 4010995006914	3,5 x 0,6	100	204	5,50€	6,60€
 26931 4010995269319	3,5 x 0,6	200	304	7,31€	8,77€
 00692 4010995006921	4,0 x 0,8	100	211	6,24€	7,49€
 00694 4010995006945	4,0 x 0,8	150	261	6,90€	8,28€
 00695 4010995006952	4,0 x 0,8	200	311	7,95€	9,54€
 00696 4010995006969	4,0 x 0,8	300	411	9,81€	11,77€
 27753 4010995277536	4,5 x 0,8	80	191	7,13€	8,56€
 00697 4010995006976	4,5 x 0,8	125	236	7,84€	9,41€
 00698 4010995006983	5,5 x 1,0	125	236	9,46€	11,35€
 00700 4010995007003	5,5 x 1,0	150	261	9,98€	11,98€
 00701 4010995007010	5,5 x 1,0	200	311	10,78€	12,94€
 00702 4010995007027	5,5 x 1,0	300	411	11,83€	14,20€
 27754 4010995277543	6,0 x 1,0	100	218	10,19€	12,23€
 27755 4010995277550	6,0 x 1,0	150	268	11,02€	13,22€
 00704 4010995007041	6,5 x 1,2	100	218	10,32€	12,38€
 00703 4010995007034	6,5 x 1,2	150	268	10,90€	13,08€
 00706 4010995007065	6,5 x 1,2	200	318	11,96€	14,35€
 00708 4010995007089	8,0 x 1,2	150	274	13,80€	16,56€
 00707 4010995007072	8,0 x 1,2	175	299	14,32€	17,18€
 00709 4010995007096	8,0 x 1,6	175	299	14,74€	17,69€
 00711 4010995007119	10,0 x 1,6	200	324	17,76€	21,31€
 00712 4010995007126	12,0 x 2,0	250	374	22,68€	27,22€
 00713 4010995007133	14,0 x 2,5	250	374	25,06€	30,07€

Skrutkovač SoftFinish® - plochy

so šesťhranom na ťahovanie vidlicovým kľúčom; kvalitná chróm-vanádium-molybdénová oceľ, priebežne kalená, matne pochrómovaná; čepeľ Wiha ChromTop® - garantuje tvarovú stálosť; viackomponentná ergonomická rukoväť







Obj. číslo EAN	Hrot (mm)	Prac. dĺžka	Celk. dĺžka	MOC (bez DPH)	MOC (s DPH)
 00731 4010995007317	3,5 x 0,6	75	186	6,16€	7,39€
 00732 4010995007324	4,5 x 0,8	90	201	8,02€	9,62€
 00733 4010995007331	5,5 x 1,0	100	213	10,96€	13,15€
 00734 4010995007348	6,5 x 1,2	125	238	11,98€	14,38€
00736 4010995007362	8,0 x 1,2	150	268	15,89€	19,07€
00737 4010995007379	9,0 x 1,4	150	268	15,89€	19,07€
00738 4010995007386	10,0 x 1,6	175	293	19,13€	22,96€

Skrutkovač SoftFinish® - plochy

so šesťhranom na ťahovanie vidlicovým kľúčom s oceľovou údernou hlavou; kvalitná chróm-vanádium-molybdénová oceľ, priebežne kalená, matne pochrómovaná; čepeľ Wiha ChromTop® - garantuje tvarovú stálosť; viackomponentná ergonomická rukoväť













Obj. číslo EAN	Hrot (mm)	Prac. dĺžka	Celk. dĺžka	MOC (bez DPH)	MOC (s DPH)
03223 4010995032234	3,5 x 0,6	75	186	10,26€	12,31€
 03224 4010995032241	4,5 x 0,8	90	201	11,23€	13,48€
 03225 4010995032258	5,5 x 1,0	100	213	14,52€	17,42€
 03226 4010995032265	6,5 x 1,2	125	238	17,97€	21,56€
 03228 4010995032289	8,0 x 1,2	150	271	24,32€	29,18€
 03230 4010995032302	10,0 x 1,6	175	296	30,19€	36,23€

Skrutkovač SoftFinish® - PHILLIPS

kvalitná chróm-vanádium-molybdénová oceľ, priebežne kalená, matne pochrómovaná; čepeľ Wiha ChromTop® - garantuje tvarovú stálosť; viackomponentná ergonomická rukoväť







Obj. číslo EAN	Hrot (mm)	Prac. dĺžka	Celk. dĺžka	MOC (bez DPH)	MOC (s DPH)
 00754 4010995007546	PH0	60	164	6,02€	7,22€
 27756 4010995277567	PH0	100	204	6,78€	8,14€
 00756 4010995007560	PH1	80	191	7,05€	8,46€
 27757 4010995277574	PH1	100	211	8,07€	9,68€
 00757 4010995007577	PH1	200	311	9,33€	11,20€
 03738 4010995037383	PH1	300	411	10,67€	12,80€
 00759 4010995007591	PH2	100	218	9,96€	11,95€
 27758 4010995277581	PH2	150	268	11,24€	13,49€
 00760 4010995007607	PH2	200	318	11,72€	14,06€
 03739 4010995037390	PH2	300	418	13,07€	15,68€
 00762 4010995007621	PH3	150	274	14,32€	17,18€
00763 4010995007638	PH4	200	324	19,37€	23,24€

Skrutkovač SoftFinish® - PHILLIPS

so šesťhranom na uťahovanie vidlicovým kľúčom; kvalitná chróm-vanádium-molybdénová oceľ, priebežne kalená, matne pochrómovaná; čepeľ Wiha ChromTop® - garantuje tvarovú stálosť; viackomponentná ergonomická rukoväť





Obj. číslo EAN	Hrot (mm)	Prac. dĺžka	Celk. dĺžka	MOC (bez DPH)	MOC (s DPH)
 00764 4010995007645	PH1	80	186	8,83€	10,60€
 00765 4010995007652	PH2	100	213	11,87€	14,24€
 00766 4010995007669	PH3	150	268	16,82€	20,18€
 00767 4010995007676	PH4	200	318	21,54€	25,85€

Skrutkovač SoftFinish® - PHILLIPS

so šesťhranom na uťahovanie vidlicovým kľúčom s oceľovou údernou hlavou; kvalitná chróm-vanádium-molybdénová oceľ, priebežne kalená, matne pochrómovaná; čepeľ Wiha ChromTop® - garantuje tvarovú stálosť; viackomponentná ergonomická rukoväť







Obj. číslo EAN	Hrot (mm)	Prac. dĺžka	Celk. dĺžka	MOC (bez DPH)	MOC (s DPH)
03237 4010995032371	PH1	80	186	13,03€	15,64€
 03238 4010995032388	PH2	100	213	18,20€	21,84€
 03239 4010995032395	PH3	150	268	26,75€	32,10€

Skrutkovač SoftFinish® - POZIDRIV

kvalitná chróm-vanádium-molybdénová oceľ, priebežne kalená, matne pochrómovaná; Wiha ChromTop® - garantuje tvarovú stálosť; viackomponentná ergonomická rukoväť





Obj. číslo EAN	Hrot (mm)	Prac. dĺžka	Celk. dĺžka	MOC (bez DPH)	MOC (s DPH)
 00768 4010995007683	PZ0	60	164	7,08€	8,50€
 00770 4010995007706	PZ1	80	191	8,41€	10,09€
 00772 4010995007720	PZ2	100	218	11,57€	13,88€
 26455 4010995264550	PZ2	300	418	14,86€	17,83€
 00774 4010995007744	PZ3	150	274	17,40€	20,88€

Skrutkovač SoftFinish® - POZIDRIV

so šesťhranom na uťahovanie vidlicovým kľúčom; kvalitná chróm-vanádium-molybdénová oceľ, priebežne kalená, matne pochrómovaná; čepeľ Wiha ChromTop® - garantuje tvarovú stálosť; viackomponentná ergonomická rukoväť





Obj. číslo EAN	Hrot (mm)	Prac. dĺžka	Celk. dĺžka	MOC (bez DPH)	MOC (s DPH)
 00776 4010995007768	PZ1	80	186	10,83€	13,00€
 00777 4010995007775	PZ2	100	213	14,18€	17,02€
 00778 4010995007782	PZ3	150	268	20,50€	24,60€
00779 4010995007799	PZ4	200	318	26,04€	31,25€

Skrutkovač SoftFinish® - POZIDRIV

so šesťhranom na uťahovanie vidlicovým kľúčom s oceľovou údernou hlavou; kvalitná chróm-vanádium-molybdénová oceľ, priebežne kalená, matne pochrómovaná; čepeľ Wiha ChromTop® - garantuje tvarovú stálosť; viackomponentná ergonomická rukoväť













Obj. číslo EAN	Hrot (mm)	Prac. dĺžka	Celk. dĺžka	MOC (bez DPH)	MOC (s DPH)
 03245 4010995032456	PZ1	80	186	13,82€	16,58€
 03246 4010995032463	PZ2	100	213	19,94€	23,93€
03247 4010995032470	PZ3	150	268	28,34€	34,01€

Skrutkovač SoftFinish® - TORX

kvalitná chróm-vanádium-molybdénová oceľ, priebežne kalená, matne pochromovaná; čepeľ Wiha ChromTop® - garantuje tvarovú stálosť; viackomponentná ergonomická rukoväť







Obj. číslo EAN	Hrot (mm)	Prac. dĺžka	Celk. dĺžka	MOC (bez DPH)	MOC (s DPH)
26259 4010995262594	T3	60	164	8,42€	10,10€
26260 4010995262600	T4	60	164	8,42€	10,10€
 01285 4010995012854	T5	60	164	8,42€	10,10€
 01286 4010995012861	T6	60	164	6,36€	7,63€
 01287 4010995012878	T7	60	164	6,36€	7,63€
 01288 4010995012885	T8	60	164	6,36€	7,63€
 01289 4010995012892	T9	60	171	6,87€	8,24€
 01290 4010995012908	T10	80	191	7,05€	8,46€
 01291 4010995012915	T15	80	191	7,05€	8,46€
 01292 4010995012922	T20	100	218	7,45€	8,94€
 01293 4010995012939	T25	100	218	7,98€	9,58€
 01294 4010995012946	T27	115	233	8,18€	9,82€
01295 4010995012953	T30	115	233	8,89€	10,67€
01296 4010995012960	T40	130	254	8,89€	10,67€
01297 4010995012977	T45	130	254	11,59€	13,91€

Skrutkovač SoftFinish® - TORX s vnútorným otvorom

kvalitná chróm-vanádium-molybdénová oceľ, priebežne kalená, matne pochromovaná; čepeľ Wiha ChromTop® - garantuje tvarovú stálosť; viackomponentná ergonomická rukoväť



Obj. číslo EAN	Hrot (mm)	Prac. dĺžka	Celk. dĺžka	MOC (bez DPH)	MOC (s DPH)
03106 4010995031060	T7H	60	164	10,39€	12,47€
03107 4010995031077	T8H	60	164	10,26€	12,31€
03108 4010995031084	T9H	60	171	10,26€	12,31€
01300 4010995013004	T10H	80	191	10,37€	12,44€
26457 4010995264574	T10H	300	411	13,42€	16,10€
 01301 4010995013011	T15H	80	191	10,61€	12,73€
 26458 4010995264581	T15H	300	411	13,89€	16,67€
 01302 4010995013028	T20H	100	211	10,83€	13,00€
28005 4010995280055	T20H	300	411	13,89€	16,67€
 01303 4010995013035	T25H	100	211	10,96€	13,15€
01304 4010995013042	T27H	115	233	11,18€	13,42€
01305 4010995013059	T30H	115	233	11,76€	14,11€

Skrutkovač SoftFinish® krátky - plochý

čepel' Wiha ChromTop® - tvarovo stála, viackomponentná ergonomická rukoväť





Obj. číslo EAN	Hrot (mm)	Prac. dĺžka	Celk. dĺžka	MOC (bez DPH)	MOC (s DPH)
26964 4010995269647	4,0 x 0,8	25	81	6,70€	8,04€
 26965 4010995269654	5,5 x 1,0	25	81	6,81€	8,17€
26966 4010995269661	6,5 x 1,2	25	81	7,33€	8,80€
26967 4010995269678	8,0 x 1,2	25	81	7,98€	9,58€

Skrutkovač SoftFinish® krátky - PHILLIPS

čepel' Wiha ChromTop® - tvarovo stála, viackomponentná ergonomická rukoväť





Obj. číslo EAN	Hrot (mm)	Prac. dĺžka	Celk. dĺžka	MOC (bez DPH)	MOC (s DPH)
 26968 4010995269685	PH1	25	81	6,87€	8,24€
 26969 4010995269692	PH2	25	81	7,98€	9,58€
26970 4010995269708	PH3	25	81	8,30€	9,96€

Skrutkovač SoftFinish® krátky - POZIDRIV

čepel' Wiha ChromTop® - tvarovo stála, viackomponentná ergonomická rukoväť





Obj. číslo EAN	Hrot (mm)	Prac. dĺžka	Celk. dĺžka	MOC (bez DPH)	MOC (s DPH)
 26971 4010995269715	PZ1	25	81	8,08€	9,70€
 26972 4010995269722	PZ2	25	81	8,76€	10,51€
26973 4010995269739	PZ3	25	81	9,56€	11,47€

Skrutkovač SoftFinish® - 6-hran s guľovou hlavou

kvalitná chróm-vanádium-molybdénová oceľ; priebežne kalená, matne pochrómovaná, guľová hlava na skrútkovanie pod uhlom do 25°, pre ťažko prístupné skrútky; viackomponentná ergonomická rukoväť



Obj. číslo EAN	Hrot (mm)	Prac. dĺžka	Celk. dĺžka	MOC (bez DPH)	MOC (s DPH)
26303 4010995263034	1.5	75	179	6,51€	7,81€
 26304 4010995263041	2	100	204	6,16€	7,39€
 26305 4010995263058	2.5	100	204	5,88€	7,06€
26328 4010995263287	3	100	204	5,88€	7,06€
 26329 4010995263294	4	100	211	6,40€	7,68€
26330 4010995263300	5	100	211	7,26€	8,71€
26331 4010995263317	6	125	243	8,83€	10,60€

Skrutkovač SoftFinish® - 6-hran

kvalitná chróm-vanádium-molybdénová oceľ; priebežne kalená, matne pochrómovaná čepeľ; viackomponentná ergonomická rukoväť



Obj. číslo EAN	Hrot (mm)	Prac. dĺžka	Celk. dĺžka	MOC (bez DPH)	MOC (s DPH)
26190 4010995261900	2.5	75	179	3,62€	4,34€
26191 4010995261917	3	75	179	3,62€	4,34€
26192 4010995261924	4	75	186	4,03€	4,84€
26193 4010995261931	5	75	186	4,90€	5,88€
26194 4010995261948	6	100	218	6,63€	7,96€
26195 4010995261955	8	100	218	8,12€	9,74€

Skrutkovač SoftFinish® uhlový - 6-hran

kvalitná chróm-vanádium-molybdénová oceľ; priebežne kalená, matne pochrómovaná čepeľ; viackomponentná ergonomická rukoväť







Obj. číslo EAN	Hrot (mm)	Prac. dĺžka	Celk. dĺžka	MOC (bez DPH)	MOC (s DPH)
26231 4010995262310	4	40x25	151	4,96€	5,95€
26232 4010995262327	5	45x28	156	6,11€	7,33€
26233 4010995262334	6	50x32	168	7,11€	8,53€
26234 4010995262341	8	60x36	178	9,27€	11,12€

Skrutkovač SoftFinish® - vnútorný 6-hran

kvalitná chróm-vanádium-molybdénová oceľ; priebežne kalená, matne pochrómovaná čepeľ; viackomponentná ergonomická rukoväť





Obj. číslo EAN	Hrot (mm)	Prac. dĺžka	Celk. dĺžka	MOC (bez DPH)	MOC (s DPH)
01020 4010995010201	5	125	236	8,59€	10,31€
 01021 4010995010218	5.5	125	236	8,59€	10,31€
01022 4010995010225	6	125	236	8,59€	10,31€
 01023 4010995010232	7	125	243	10,83€	13,00€
 01024 4010995010249	8	125	243	11,07€	13,28€
01025 4010995010256	9	125	243	11,64€	13,97€
 01026 4010995010263	10	125	243	11,76€	14,11€
 01029 4010995010294	13	125	243	16,71€	20,05€

Skrutkovač SoftFinish® - vnútorný 6-hran

kvalitná chróm-vanádium-molybdénová oceľ; priebežne kalená, matne pochrómovaná, so šesťhranom na uťahovanie vidlicovým kľúčom; viackomponentná ergonomická rukoväť



Obj. číslo EAN	Hrot (mm)	Prac. dĺžka	Celk. dĺžka	MOC (bez DPH)	MOC (s DPH)
 01092 4010995010928	7	125	238	11,76€	14,11€
01093 4010995010935	8	125	238	12,22€	14,66€
01094 4010995010942	9	125	238	13,37€	16,04€
 01095 4010995010959	10	125	238	13,95€	16,74€
01096 4010995010966	11	125	246	16,48€	19,78€
01097 4010995010973	12	125	246	16,95€	20,34€



Skrutkovač SoftFinish® - vnútorný 6-hran

flexibilná čepeľ, lesklo poniklovaný hrot s vnútorným šesťhranom; viackomponentná ergonomická rukoväť

Obj. číslo EAN	Hrot (mm)	Prac. dĺžka	Celk. dĺžka	MOC (bez DPH)	MOC (s DPH)
01435 4010995014353	5	150	261	20,63€	24,76€
01436 4010995014360	5.5	150	261	20,63€	24,76€
01437 4010995014377	6	150	261	20,63€	24,76€
 01438 4010995014384	7	150	268	21,88€	26,26€
 01439 4010995014391	8	150	268	21,88€	26,26€
 01440 4010995014407	10	175	293	23,40€	28,08€
 01443 4010995014438	13	175	293	25,94€	31,13€



Sada skrutkovačov SoftFinish®

6-dielna, skrutkovače ploché / PH, kvalitná chróm-vanádium-molybdénová oceľ, priebežne kalená, matne pochrómovaná, čepeľ Wiha ChromTop® - garantuje tvarovú stálosť; viackomponentná ergonomická rukoväť

Obj. číslo EAN	Plochý	PH	MOC (bez DPH)	MOC (s DPH)
 07152 4010995071523	3,5x100; 4,5x125; 5,5x150; 6,5x150	PH1x80, PH2x100	44,69€	53,63€



Sada skrutkovačov SoftFinish®

6-dielna, skrutkovače ploché / PZ, kvalitná chróm-vanádium-molybdénová oceľ, priebežne kalená, matne pochrómovaná, čepeľ Wiha ChromTop® - garantuje tvarovú stálosť; viackomponentná ergonomická rukoväť

Obj. číslo EAN	Plochý	PZ	MOC (bez DPH)	MOC (s DPH)
 07153 4010995071530	3,5x100; 4,5x125; 5,5x150; 6,5x150	PZ1x80, PZ2x100	45,94€	55,13€



Sada skrutkovačov SoftFinish®

6-dielna, skrutkovače PH / PZ, kvalitná chróm-vanádium-molybdénová oceľ, priebežne kalená, matne pochrómovaná, čepeľ Wiha ChromTop® - garantuje tvarovú stálosť; viackomponentná ergonomická rukoväť

Obj. číslo EAN	PH	PZ	MOC (bez DPH)	MOC (s DPH)
 26146 4010995261467	PH1x80, PH2x100, PH3x150	PZ1x80, PZ2x100, PZ3x150	62,89€	75,47€



Sada skrutkovačov SoftFinish®

6-dielna, skrutkovače ploché / PH / PZ, kvalitná chróm-vanádium-molybdénová oceľ, priebežne kalená, matne pochrómovaná, čepeľ Wiha ChromTop® - garantuje tvarovú stálosť; viackomponentná ergonomická rukoväť

Obj. číslo EAN	Plochý	PH	PZ	MOC (bez DPH)	MOC (s DPH)
 26113 4010995261139	4,0x100; 5,5x125; 6,5x150	PH1x80, PH2x100	PZ2x100	50,41€	60,49€



Sada skrutkovačov SoftFinish®

6-dielna, skrutkovače ploché / PH so šesťhranom na ťažovanie vidlicovým kľúčom, kvalitná chróm-vanádium-molybdénová oceľ, priebežne kalená, matne pochrómovaná, čepeľ Wiha ChromTop® - garantuje tvarovú stálosť; viackomponentná ergonomická rukoväť

Obj. číslo EAN	Plochý	PH	MOC (bez DPH)	MOC (s DPH)
21248 4010995212483	3,5x75; 4,5x90; 5,5x100; 7,0x125	PH1x80, PH2x100	56,00€	67,20€



Sada skrutkovačov SoftFinish®

6-dielna, skrutkovače ploché / PH so šesťhranom na ťažovanie vidlicovým kľúčom s oceľovou údernou hlavou, kvalitná chróm-vanádium-molybdénová oceľ, priebežne kalená, matne pochrómovaná, čepeľ Wiha ChromTop® - garantuje tvarovú stálosť; viackomponentná ergonomická rukoväť

Obj. číslo EAN	Plochý	PH	MOC (bez DPH)	MOC (s DPH)
21250 4010995212506	3,5x75; 4,5x90; 5,5x100; 6,5x125	PH1x80, PH2x100	72,14€	86,57€



Sada skrutkovačov SoftFinish®

6-dielna, skrutkovače ploché / PZ so šesťhranom na ťažovanie vidlicovým kľúčom s oceľovou údernou hlavou, kvalitná chróm-vanádium-molybdénová oceľ, priebežne kalená, matne pochrómovaná, čepeľ Wiha ChromTop® - garantuje tvarovú stálosť; viackomponentná ergonomická rukoväť

Obj. číslo EAN	Plochý	PZ	MOC (bez DPH)	MOC (s DPH)
21251 4010995212513	3,5x75; 4,5x90; 5,5x100; 6,5x125	PZ1x80, PZ2x100	73,29€	87,95€



Sada skrutkovačov SoftFinish®

6-dielna, skrutkovače TORX®, kvalitná chróm-vanádium-molybdénová oceľ, priebežne kalená, matne pochrómovaná, čepeľ Wiha ChromTop® - garantuje tvarovú stálosť; viackomponentná ergonomická rukoväť

Obj. číslo EAN	TORX	MOC (bez DPH)	MOC (s DPH)
07155 4010995071554	T10Hx80; T15Hx80; T20Hx100; T25Hx100; T30Hx115; T40Hx130	45,15€	54,18€



Sada skrutkovačov SoftFinish®

6-dielna, skrutkovače TORX® s otvorom, kvalitná chróm-vanádium-molybdénová oceľ, priebežne kalená, matne pochrómovaná, čepeľ Wiha ChromTop® - garantuje tvarovú stálosť; viackomponentná ergonomická rukoväť

Obj. číslo EAN	TORX	MOC (bez DPH)	MOC (s DPH)
24506 4010995245061	T10Hx80; T15Hx80; T20Hx100; T25Hx100; T30Hx115; T40Hx130	57,38€	68,86€



Sada skrutkovačov SoftFinish®

5-dielna, skrutkovače s vnútorným 6-hranom, kvalitná chróm-vanádium-molybdénová oceľ, priebežne kalená, matne pochrómovaná, čepeľ Wiha ChromTop® - garantuje tvarovú stálosť; viackomponentná ergonomická rukoväť

Obj. číslo EAN	6-hran	MOC (bez DPH)	MOC (s DPH)
01034 4010995010348	5,5x125, 7x125, 8x125, 10x125, 13x125	55,42€	66,50€

Skrutkovač MicroFinish® - plochý

so šesťhranom na uťahovanie vidlicovým kľúčom s ocelovou údernou hlavou, kvalitná chróm-vanádium-molybdénová oceľ, priebežne kalená, čepeľ Wiha ChromTop® - garantuje tvarovú stálosť; viackomponentná ergonomická rukoväť; určená do vlhkého a mastného prostredia!



Obj. číslo EAN	Hrot (mm)	Prac. dĺžka	Celk. dĺžka	MOC (bez DPH)	MOC (s DPH)
29133 4010995291334	4,5 x 0,8	90	201	12,26€	14,71€
29134 4010995291341	5,5 x 1,0	100	213	15,67€	18,80€
29135 4010995291358	6,5 x 1,2	125	238	17,70€	21,24€
29136 4010995291365	8,0 x 1,2	150	271	23,50€	28,20€
29137 4010995291372	10,0 x 1,6	175	296	30,20€	36,24€

Skrutkovač MicroFinish® - PHILLIPS

so šesťhranom na uťahovanie vidlicovým kľúčom s ocelovou údernou hlavou, kvalitná chróm-vanádium-molybdénová oceľ, priebežne kalená, matne pochrómovaná, čepeľ Wiha ChromTop® - garantuje tvarovú stálosť; viackomponentná ergonomická rukoväť; určená do vlhkého a mastného prostredia!



Obj. číslo EAN	Hrot (mm)	Prac. dĺžka	Celk. dĺžka	MOC (bez DPH)	MOC (s DPH)
29149 4010995291495	PH1	80	187	13,63€	16,36€
29150 4010995291501	PH2	100	214	19,07€	22,88€
29151 4010995291518	PH3	150	271	28,15€	33,78€

Skrutkovač MicroFinish® - POZIDRIV

so šesťhranom na uťahovanie vidlicovým kľúčom s ocelovou údernou hlavou, kvalitná chróm-vanádium-molybdénová oceľ, priebežne kalená, matne pochrómovaná, čepeľ Wiha ChromTop® - garantuje tvarovú stálosť; viackomponentná ergonomická rukoväť; určená do vlhkého a mastného prostredia!



Obj. číslo EAN	Hrot (mm)	Prac. dĺžka	Celk. dĺžka	MOC (bez DPH)	MOC (s DPH)
29158 4010995291587	PZ1	80	187	14,53€	17,44€
29159 4010995291594	PZ2	100	214	20,66€	24,79€

Sada skrutkovačov MicroFinish®

5-dielna, skrutkovače ploché / PH so šesťhranom na uťahovanie vidlicovým kľúčom s ocelovou údernou hlavou, kvalitná chróm-vanádium-molybdénová oceľ, priebežne kalená; matne pochrómovaná, čepeľ Wiha ChromTop® - garantuje tvarovú stálosť, viackomponentná ergonomická rukoväť; určená do vlhkého a mastného prostredia!



Obj. číslo EAN	Plochý	PH	MOC (bez DPH)	MOC (s DPH)
29138 4010995291389	5,5x100; 6,5x125; 8,0x150	PH1x80, PH2x100	83,33€	100,00€

Sada skrutkovačov MicroFinish®

5-dielna, skrutkovače ploché / PZ so šesťhranom na uťahovanie vidlicovým kľúčom s ocelovou údernou hlavou, kvalitná chróm-vanádium-molybdénová oceľ, priebežne kalená; matne pochrómovaná, čepeľ Wiha ChromTop® - garantuje tvarovú stálosť, viackomponentná ergonomická rukoväť; určená do vlhkého a mastného prostredia!



Obj. číslo EAN	Plochý	PZ	MOC (bez DPH)	MOC (s DPH)
29139 4010995291396	5,5x100; 6,5x125; 8,0x150	PZ1x80, PZ2x100	84,47€	101,36€

Šídlo so štvorhranným hrotom

chróm-vanádiová oceľ, priebežne kalená, lesklo poniklovaná, umelohmotná rukoväť z rázovo tuhého acetátu celulózy, červená; k zväčšeniu dier a vŕtacích otvorov, napr. pri spracovaní dreva



Obj. číslo EAN	Hrot (mm)	Prac. dĺžka	Celk. dĺžka	MOC (bez DPH)	MOC (s DPH)
00679 4010995006792	6	100	185	7,24€	8,69€

Šídlo s kruhovým hrotom

chróm-vanádiová oceľ, priebežne kalená, lesklo poniklovaná, umelohmotná rukoväť z rázovo tuhého acetátu celulózy, červená; k zväčšeniu dier a vŕtacích otvorov, napr. pri spracovaní dreva



Obj. číslo EAN	Hrot (mm)	Prac. dĺžka	Celk. dĺžka	MOC (bez DPH)	MOC (s DPH)
00683 4010995006839	6	100	185	7,12€	8,54€

Magnetizer / demagnetizér

na zmagetizovanie a odmagetizovanie skrutkovačov, skrutkovacích hrotov a pod.



Obj. číslo EAN	Dĺžka (mm)	MOC (bez DPH)	MOC (s DPH)
01508 4010995015084	52 x 50 x 29	11,35€	13,62€

Kľúč na rozvodné skrine

univerzálny kľúč na rozvodné skrine elektro v zástrčnom prevedení, štvorhran, trojhran, doppelbart, dvojité nadstavce 1/4", dĺžka 145 mm; púzdro z vysoko pevného plastu GF obsahuje 4 kovové kľúče; dvojitý otočný mechanizmus zaisťuje využitie ideálnej polohy u všetkých kľúčov; nasúvací klip s kľúčom pre odvzdušňovacie ventily kúrenárskych telies, 2 uchytenia pre nadstavce 1/4"; pre ovládanie zatváracích systémov rozvodných skríň v oblasti elektrotechniky, zásobovania plynom a vodou, v klimatizácii a vzduchotechnike a v priemysle



Obj. číslo EAN	Celk. dĺžka	Plochý	PH	TORX	4-hran	3-krídlo	MOC (bez DPH)	MOC (s DPH)
39076 4010995390761	145	7	PH2	T20; T25	5; 6; 7; 8	9	29,41€	35,29€

Sada skrutkovačov s drevenou rukoväťou

6-dielna, skrutkovače ploché / PH so šesťhranom na ťahovanie vidlicovým kľúčom, chróm-vanádiová oceľ, priebežne kalená, lesklo poniklovaná, od veľkosti 5,5 zdrsnený hrot; rukoväť z bukového dreva



Obj. číslo EAN	Plochý	PH	MOC (bez DPH)	MOC (s DPH)
07149 4010995071493	3,5x75; 4,5x90; 5,5x100; 7,0x125	PH1x80, PH2x100	33,12€	39,74€

Sada skrutkovačov s drevenou rukoväťou

6-dielna, skrutkovače ploché / PH so šesťhranom na ťahovanie vidlicovým kľúčom, chróm-vanádiová oceľ, priebežne kalená, lesklo poniklovaná, od veľkosti 5,5 zdrsnený hrot; rukoväť z bukového dreva



Obj. číslo EAN	Plochý	PZ	MOC (bez DPH)	MOC (s DPH)
07150 4010995071509	3,5x75; 4,5x90; 5,5x100; 7,0x125	PZ1x80, PZ2x100	33,12€	39,74€

Skrutkovač SoftFinish® electric - plochy

VDE do 1000 V, kvalitná chróm-vanádium-molybdénová oceľ, priebežne kalená, izolovaná čepeľ, brunýrovaný hrot; viackomponentná ergonomická rukoväť



Obj. číslo EAN	Hrot (mm)	Prac. dĺžka	Celk. dĺžka	MOC (bez DPH)	MOC (s DPH)
00819 4010995008192	2,0 x 0,4	60	164	6,98€	8,38€
00820 4010995008208	2,5 x 0,4	75	179	6,87€	8,24€
00821 4010995008215	3,0 x 0,5	100	204	6,87€	8,24€
00822 4010995008222	3,5 x 0,6	100	204	7,11€	8,53€
00823 4010995008239	4,0 x 0,8	100	211	8,76€	10,51€
00824 4010995008246	4,5 x 1,0	125	236	9,85€	11,82€
00825 4010995008253	4,5 x 1,0	175	286	10,91€	13,09€
00826 4010995008260	5,5 x 1,0	125	243	11,06€	13,27€
00827 4010995008277	5,5 x 1,0	175	293	12,29€	14,75€
00828 4010995008284	6,0 x 1,2	150	268	11,68€	14,02€
00829 4010995008291	6,5 x 1,2	150	268	12,60€	15,12€
00830 4010995008307	8,0 x 1,2	175	299	14,66€	17,59€
00831 4010995008314	8,0 x 1,6	175	299	14,86€	17,83€
00832 4010995008321	10,0 x 1,6	200	324	18,78€	22,54€

Skrutkovač SoftFinish® electric - PHILLIPS

VDE do 1000 V, kvalitná chróm-vanádium-molybdénová oceľ, priebežne kalená, izolovaná čepeľ, brunýrovaný hrot; viackomponentná ergonomická rukoväť



Obj. číslo EAN	Hrot (mm)	Prac. dĺžka	Celk. dĺžka	MOC (bez DPH)	MOC (s DPH)
00846 4010995008468	PH0	60	164	8,08€	9,70€
00847 4010995008475	PH1	80	191	9,68€	11,62€
00848 4010995008482	PH2	100	218	11,81€	14,17€
00849 4010995008499	PH3	150	268	14,66€	17,59€
00850 4010995008505	PH4	200	318	20,89€	25,07€

Skrutkovač SoftFinish® electric - POZIDRIV

VDE do 1000 V, kvalitná chróm-vanádium-molybdénová oceľ, priebežne kalená, izolovaná čepeľ, brunýrovaný hrot; viackomponentná ergonomická rukoväť



Obj. číslo EAN	Hrot (mm)	Prac. dĺžka	Celk. dĺžka	MOC (bez DPH)	MOC (s DPH)
00877 4010995008772	PZ0	60	164	8,99€	10,79€
00878 4010995008789	PZ1	80	191	10,54€	12,65€
00879 4010995008796	PZ2	100	218	12,83€	15,40€
00880 4010995008802	PZ3	150	324	16,84€	20,21€

Skrutkovač SoftFinish® electric - TORX

VDE do 1000 V, kvalitná chróm-vanádium-molybdénová oceľ, priebežne kalená, izolovaná čepeľ, brunýrovaný hrot; viackomponentná ergonomická rukoväť



Obj. číslo EAN	Hrot (mm)	Prac. dĺžka	Celk. dĺžka	MOC (bez DPH)	MOC (s DPH)
03760 4010995037604	T5	60	164	12,38€	14,86€
03761 4010995037611	T6	60	164	10,09€	12,11€
03762 4010995037628	T7	60	164	10,09€	12,11€
00881 4010995008819	T8	60	164	10,09€	12,11€
00882 4010995008826	T9	60	164	10,54€	12,65€

Skrutkovač SoftFinish® electric - vnútorný 6-hran

VDE do 1000 V, kvalitná chróm-vanádium-molybdénová oceľ, priebežne kalená, izolovaná čepeľ, brunýrovaný hrot; viackomponentná ergonomická rukoväť



Obj. číslo EAN	Hrot (mm)	Prac. dĺžka	Celk. dĺžka	MOC (bez DPH)	MOC (s DPH)
00853 4010995008536	4	125	236	13,07€	15,68€
00855 4010995008550	5	125	236	13,07€	15,68€
00856 4010995008567	5.5	125	236	13,07€	15,68€
00857 4010995008574	6	125	236	13,07€	15,68€
00858 4010995008581	7	125	243	15,23€	18,28€
00859 4010995008598	8	125	243	16,16€	19,39€
00860 4010995008604	9	125	243	17,07€	20,48€
00861 4010995008611	10	125	243	18,21€	21,85€
00862 4010995008628	11	125	243	19,83€	23,80€
00863 4010995008635	12	125	243	21,77€	26,12€
00864 4010995008642	13	125	243	23,73€	28,48€
00865 4010995008659	14	125	243	24,74€	29,69€
00866 4010995008666	15	125	243	29,69€	35,63€
00868 4010995008680	17	125	243	29,69€	35,63€

Sada skrutkovačov SoftFinish® electric

6-dielna, VDE do 1000V, skrutkovače ploché / PH, kvalitná chróm-vanádium-molybdénová oceľ, priebežne kalená, izolovaná čepeľ, brunýrovaný hrot; viackomponentná ergonomická rukoväť



Obj. číslo EAN	Ploché	PH	MOC (bez DPH)	MOC (s DPH)
00833 4010995008338	3,0x100; 4,0x100; 5,5x125; 6,5x150	PH1x80, PH2x100	50,64€	60,77€



Sada skrutkovačov SoftFinish® electric

7-dielna, VDE do 1000V, skrutkovače ploché / PH / skúšačka, kvalitná chróm-vanádium-molybdénová oceľ, priebežne kalená, izolovaná čepeľ, brunýrovaný hrot; viackomponentná ergonomická rukoväť

Obj. číslo EAN	Plochý	PH	MOC (bez DPH)	MOC (s DPH)
00834 4010995008345	2,5x75; 4,0x100; 5,5x125; 6,5x150	PH1x80, PH2x100	52,70€	63,24€



Sada skrutkovačov SoftFinish® electric

6-dielna, VDE do 1000V, skrutkovače ploché / PZ, kvalitná chróm-vanádium-molybdénová oceľ, priebežne kalená, izolovaná čepeľ, brunýrovaný hrot; viackomponentná ergonomická rukoväť

Obj. číslo EAN	Plochý	PZ	MOC (bez DPH)	MOC (s DPH)
25477 4010995254773	2,5x75; 3,5x100; 4,5x125; 5,5x150	PZ1x80, PZ2x100	50,06€	60,07€



Sada skrutkovačov SoftFinish® electric

VDE do 1000 V, kvalitná chróm-vanádium-molybdénová oceľ, priebežne kalená, izolovaná čepeľ, brunýrovaný hrot; viackomponentná ergonomická rukoväť

Obj. číslo EAN	6-hran	MOC (bez DPH)	MOC (s DPH)
29466 4010995294663	5,5x125, 7x125, 8x125, 10x125, 13x125	79,36€	95,23€



Skrutkovač SoftFinish® electric Xeno

VDE do 1000 V, kvalitná chróm-vanádium-molybdénová oceľ, priebežne kalená, izolovaná čepeľ, hnedý hrot; viackomponentná ergonomická rukoväť

Obj. číslo EAN	Hrot (mm)	Prac. dĺžka	Celk. dĺžka	MOC (bez DPH)	MOC (s DPH)
30716 4010995307165	SL/PH1	80	191	10,65€	12,78€
30715 4010995307158	SL/PH2	100	218	13,18€	15,82€



Skrutkovač SoftFinish® electric Xeno

VDE do 1000 V, kvalitná chróm-vanádium-molybdénová oceľ, priebežne kalená, izolovaná čepeľ, hnedý hrot; viackomponentná ergonomická rukoväť

Obj. číslo EAN	Hrot (mm)	Prac. dĺžka	Celk. dĺžka	MOC (bez DPH)	MOC (s DPH)
30700 4010995307004	SL/PZ1	80	191	11,68€	14,02€
30701 4010995307011	SL/PZ2	100	218	14,32€	17,18€



Sada skrutkovačov SoftFinish® electric Xeno, 2-dielna

VDE do 1000 V, kvalitná chróm-vanádium-molybdénová oceľ, priebežne kalená, izolovaná čepeľ, brunýrovaný hrot; viackomponentná ergonomická rukoväť

Obj. číslo EAN	Hrot (mm)	Prac. dĺžka	MOC (bez DPH)	MOC (s DPH)
32281 4010995322816	SL/PH1; SL/PH2	80; 100	22,96€	27,55€

Sada skrutkovačov SoftFinish® electric Xeno, 2-dielna

VDE do 1000 V, kvalitná chróm-vanádium-molybdénová oceľ, priebežne kalená, izolovaná čepeľ, brunýrovaný hrot; viackomponentná ergonomická rukoväť



Obj. číslo EAN	Hrot (mm)	Prac. dĺžka	MOC (bez DPH)	MOC (s DPH)
32282 4010995322823	SL/PZ1; SL/PZ2	80; 100	25,09€	30,11€

Skúšačka napätia 110-250 V, 1-pólová

chróm-vanádium-molybdénová oceľ, priebežne kalená, niklovaná,



Obj. číslo EAN	Hrot (mm)	Prac. dĺžka	MOC (bez DPH)	MOC (s DPH)
34745 4010995347451	3	60	10,87€	13,04€



Skúšačka napätia 220-250 V, 1-pólová

chróm-vanádiová oceľ, priebežne kalená, niklovaná,



Obj. číslo EAN	Hrot (mm)	Prac. dĺžka	Balenie	MOC (bez DPH)	MOC (s DPH)
05271 4010995052713	3	60	bez obalu	3,79€	4,55€



Skrutkovač SoftFinish® electric slimFix - plochý

VDE do 1000 V, kvalitná chróm-vanádium-molybdénová oceľ, priebežne kalená, izolovaná čepeľ, brunýrovaný hrot; viackomponentná ergonomická rukoväť



Obj. číslo EAN	Hrot (mm)	Prac. dĺžka	Celk. dĺžka	MOC (bez DPH)	MOC (s DPH)
35446 4010995354466	3,5 x 0,6	100	204	10,39€	12,47€
35390 4010995353902	4,0 x 0,8	100	211	12,36€	14,83€
35501 4010995355012	4,5 x 1,0	125	236	13,53€	16,24€
35391 4010995353919	5,5 x 1,0	125	243	14,95€	17,94€
35392 4010995353926	6,5 x 1,2	150	268	19,36€	23,23€



Skrutkovač SoftFinish® electric slimFix - PHILLIPS

VDE do 1000 V, kvalitná chróm-vanádium-molybdénová oceľ, priebežne kalená, izolovaná čepeľ, brunýrovaný hrot; viackomponentná ergonomická rukoväť



Obj. číslo EAN	Hrot (mm)	Prac. dĺžka	Celk. dĺžka	MOC (bez DPH)	MOC (s DPH)
35393 4010995353933	PH1	80	191	13,76€	16,51€
35394 4010995353940	PH2	100	218	18,55€	22,26€



Skrutkovač SoftFinish® electric slimFix - POZIDRIV

VDE do 1000 V, kvalitná chróm-vanádium-molybdénová oceľ, priebežne kalená, izolovaná čepeľ, brunýrovaný hrot; viackomponentná ergonomická rukoväť



Obj. číslo EAN	Hrot (mm)	Prac. dĺžka	Celk. dĺžka	MOC (bez DPH)	MOC (s DPH)
35395 4010995353957	PZ1	80	191	15,39€	18,47€
35396 4010995353964	PZ2	100	218	20,90€	25,08€



Skrutkovač SoftFinish® electric slimFix - TORX

VDE do 1000 V, kvalitná chróm-vanádium-molybdénová oceľ, priebežne kalená, izolovaná čepeľ, brunýrovaný hrot; viackomponentná ergonomická rukoväť



Obj. číslo EAN	Hrot (mm)	Prac. dĺžka	Celk. dĺžka	MOC (bez DPH)	MOC (s DPH)
36536 4010995365363	T10	100	204	13,65€	16,38€
36537 4010995365370	T15	100	211	14,01€	16,81€
36538 4010995365387	T20	100	211	14,59€	17,51€
36539 4010995365394	T25	125	243	15,05€	18,06€
36540 4010995365400	T27	125	243	15,75€	18,90€
36541 4010995365417	T30	125	243	16,57€	19,88€
36542 4010995365424	T40	150	268	17,61€	21,13€

Skrutkovač SoftFinish® electric slimFix Xeno

VDE do 1000 V, kvalitná chróm-vanádium-molybdénová oceľ, priebežne kalená, izolovaná čepeľ, brunýrovaný hrot; viackomponentná ergonomická rukoväť



Obj. číslo EAN	Hrot (mm)	Prac. dĺžka	Celk. dĺžka	MOC (bez DPH)	MOC (s DPH)
35502 4010995355029	SL/PH1	80	191	15,05€	18,06€
35503 4010995355036	SL/PH2	100	218	20,19€	24,23€

Skrutkovač SoftFinish® electric slimFix Xeno

VDE do 1000 V, kvalitná chróm-vanádium-molybdénová oceľ, priebežne kalená, izolovaná čepeľ, brunýrovaný hrot; viackomponentná ergonomická rukoväť



Obj. číslo EAN	Hrot (mm)	Prac. dĺžka	Celk. dĺžka	MOC (bez DPH)	MOC (s DPH)
36329 4010995363291	SL/PZ1	80	191	16,46€	19,75€
36330 4010995363307	SL/PZ2	100	218	21,83€	26,20€

Sada skrutkovačov SoftFinish® electric slimFix

6-dielna, VDE do 1000V, skrutkovače ploché / PH, kvalitná chróm-vanádiová oceľ, priebežne kalená, izolovaná čepeľ, brunýrovaný hrot; viackomponentná ergonomická rukoväť



Obj. číslo EAN	Plochý	PH	MOC (bez DPH)	MOC (s DPH)
35389 4010995353896	2,5x100; 4,0x100; 5,5x125; 6,5x150	PH1x80, PH2x100	62,20€	74,64€

Sada skrutkovačov SoftFinish® electric slimFix

6-dielna, VDE do 1000V, skrutkovače ploché / PZ, kvalitná chróm-vanádiová oceľ, priebežne kalená, izolovaná čepeľ, brunýrovaný hrot; viackomponentná ergonomická rukoväť



Obj. číslo EAN	Plochý	PZ	MOC (bez DPH)	MOC (s DPH)
36455 4010995364557	3,5x100; 4,0x100; 5,5x125; 6,5x150	PZ1x80, PZ2x100	63,37€	76,04€



Sada skrutkovačov SoftFinish® electric slimFix

6-dielna, VDE do 1000V, skrutkovače ploché / PH, Xeno, kvalitná chróm-vanádiová oceľ, priebežne kalená, izolovaná čepeľ, brunýrovaný hrot; viackomponentná ergonomická rukoväť

Obj. číslo EAN	Plochý	PH	Zloženie	MOC (bez DPH)	MOC (s DPH)
38362 4010995383626	3,5x100; 4,0x100; 5,5x125	PH1x80, PH2x100	SL/PZ2x100	63,02€	75,62€

Sada skrutkovačov SoftFinish® electric slimVario

16-dielna Starter-Set, VDE do 1000V, skrutkovače ploché / PH, PZ, Xeno, Torx; kvalitná chróm-vanádiová oceľ; priebežne kalená, izolovaná čepeľ, brunýrovaný hrot; viackomponentná ergonomická rukoväť



Obj. číslo EAN	Plochý	PH	PZ	TORX	Zloženie	MOC (bez DPH)	MOC (s DPH)
36068 4010995360689	1x2,5; 1x3,0; 1x4,0; 1x5,5	PH1x80, PH2x100	PZ1x80, PZ2x100	1xT10, 1xT15, 1xT20, 1xT25	1xSL/ PZ1, 1xSL/ PZ2	95,67€	114,80€

Driek výmenný Torque TR electric - TORX

kvalitná chróm-vanádiová oceľ, priebežne kalená, hnedená, ochranná izolácia nastriekaná priamo na čepeľ, vyrobené podľa normy IEC 60900:2012, pre práce v oblasti častí pod napätím do 1.000 V AC



Obj. číslo EAN	Hrot (mm)	Prac. dĺžka	Celk. dĺžka	MOC (bez DPH)	MOC (s DPH)
38931 4010995389314	T15	35	132	12,80€	15,36€
38932 4010995389321	T20	35	132	12,80€	15,36€
38933 4010995389338	T25	35	132	12,80€	15,36€
38934 4010995389345	T27	35	132	12,80€	15,36€
38935 4010995389352	T30	35	132	12,80€	15,36€
38936 4010995389369	T40	35	132	12,80€	15,36€

Driek výmenný Torque TR electric - 6-hran

kvalitná chróm-vanádiová oceľ, priebežne kalená, hnedená, ochranná izolácia nastriekaná priamo na čepeľ, vyrobené podľa normy IEC 60900:2012, pre práce v oblasti častí pod napätím do 1.000 V AC



Obj. číslo EAN	Hrot (mm)	Prac. dĺžka	Celk. dĺžka	MOC (bez DPH)	MOC (s DPH)
38918 4010995389185	3	35	132	12,80€	15,36€
38919 4010995389192	4	35	132	12,80€	15,36€
38920 4010995389208	5	35	132	12,80€	15,36€
38921 4010995389215	6	35	132	12,80€	15,36€

Driek výmenný Torque TR electric - vnútorný 6-hran

kvalitná chróm-vanádiová oceľ, priebežne kalená, hnedená, ochranná izolácia nastriekaná priamo na čepeľ, vyrobené podľa normy IEC 60900:2012, pre práce v oblasti častí pod napätím do 1.000 V AC



Obj. číslo EAN	Hrot (mm)	Celk. dĺžka	MOC (bez DPH)	MOC (s DPH)
38925 4010995389253	7	132	15,36€	18,43€
38926 4010995389260	8	132	15,36€	18,43€
38927 4010995389277	9	132	15,36€	18,43€
38928 4010995389284	10	132	15,36€	18,43€
38929 4010995389291	13	132	15,36€	18,43€
38930 4010995389307	17	132	15,36€	18,43€

Rukoväť SoftFinish® SYSTEM 6

s vnútorným 6-hranom pre všetky nadstavce SYSTEM 6, variabilné nastavenie dĺžky čepele od 42 - 114 mm, ergonomická dvojzložková rukoväť



Obj. číslo EAN	Vnútorný 6-hran (mm)	Dĺžka (mm)	Šírka (mm)	MOC (bez DPH)	MOC (s DPH)
30372 4010995303723	6	115	36	18,00€	21,60€

Hrot vymeniteľný SYSTEM 6 plochý/PHILLIPS

kvalitná chróm-vanádium-molybdénová oceľ, priebežne kalená, matne chrómovaná, čepeľ Wiha ChromTop® - garantuje tvarovú stálosť



Obj. číslo EAN	Dĺžka (mm)	Hrot 1	Hrot 2	MOC (bez DPH)	MOC (s DPH)
00665 4010995006655	150	4,0 x 0,8	PH1	8,24€	9,89€
00666 4010995006662	150	6,0 x 1,0	PH2	8,24€	9,89€
00667 4010995006679	150	6,5 x 1,2	PH3	8,24€	9,89€

Hrot vymeniteľný SYSTEM 6 PHILLIPS

kvalitná chróm-vanádium-molybdénová oceľ, priebežne kalená, matne chrómovaná, čepeľ Wiha ChromTop® - garantuje tvarovú stálosť



Obj. číslo EAN	Dĺžka (mm)	Hrot 1	Hrot 2	MOC (bez DPH)	MOC (s DPH)
00631 4010995006310	150	PH1	PH2	8,24€	9,89€
27628 4010995276287	150	PH2	PH3	8,24€	9,89€

Hrot vymeniteľný SYSTEM 6 POZIDRIV

kvalitná chróm-vanádium-molybdénová oceľ, priebežne kalená, matne chrómovaná, čepeľ Wiha ChromTop® - garantuje tvarovú stálosť



Obj. číslo EAN	Dĺžka (mm)	Hrot 1	Hrot 2	MOC (bez DPH)	MOC (s DPH)
00632 4010995006327	150	PZ1	PZ2	8,24€	9,89€

Hrot vymeniteľný SYSTEM 6 6-hran/s guľovou hlavou

kvalitná chróm-vanádium-molybdénová oceľ, pribežne kalená, matne chrómovaná, čepeľ Wiha ChromTop® - garantuje tvarovú stálosť



Obj. číslo EAN	Dĺžka (mm)	Hrot 1	Hrot 2	MOC (bez DPH)	MOC (s DPH)
00635 4010995006358	150	2.5	2.5	8,24€	9,89€
00637 4010995006372	150	4	4	8,24€	9,89€
00638 4010995006389	150	5	5	8,24€	9,89€
00639 4010995006396	150	6	6	8,24€	9,89€

Hrot vymeniteľný SYSTEM 6 TORX

kvalitná chróm-vanádium-molybdénová oceľ, pribežne kalená, matne chrómovaná, čepeľ Wiha ChromTop® - garantuje tvarovú stálosť



Obj. číslo EAN	Dĺžka (mm)	Hrot 1	Hrot 2	MOC (bez DPH)	MOC (s DPH)
00654 4010995006549	150	T6	T8	8,24€	9,89€
00655 4010995006556	150	T7	T9	8,24€	9,89€
00656 4010995006563	150	T10	T10	8,24€	9,89€

Hrot vymeniteľný SYSTEM 6 Tri-Wing® 1/4"

kvalitná chróm-vanádium-molybdénová oceľ, pribežne kalená, matne chrómovaná, čepeľ Wiha ChromTop® - garantuje tvarovú stálosť



Obj. číslo EAN	Dĺžka (mm)	Hrot 1	Hrot 2	MOC (bez DPH)	MOC (s DPH)
27637 4010995276379	150	TW0	TW1	9,52€	11,42€
27638 4010995276386	150	TW2	TW3	9,52€	11,42€
27639 4010995276393	150	TW4	TW5	9,52€	11,42€

Hrot vymeniteľný SYSTEM 6 Torq-Set®

kvalitná chróm-vanádium-molybdénová oceľ, pribežne kalená, matne chrómovaná, čepeľ Wiha ChromTop® - garantuje tvarovú stálosť



Obj. číslo EAN	Dĺžka (mm)	Hrot 1	Hrot 2	MOC (bez DPH)	MOC (s DPH)
27635 4010995276355	150	TS2	TS4	9,52€	11,42€
27636 4010995276362	150	TS6	TS6	9,52€	11,42€

Hrot vymeniteľný SYSTEM 6 s guľovým uchytением

kvalitná chróm-vanádium-molybdénová oceľ, pribežne kalená, matne chrómovaná, čepeľ Wiha ChromTop® - garantuje tvarovú stálosť



Obj. číslo EAN	Dĺžka (mm)	Hrot 1	Hrot 2	MOC (bez DPH)	MOC (s DPH)
03882 4010995038823	150	1/4" - 6-hran	držiak bitov	16,49€	19,79€

Hrot vymeniteľný SYSTEM 6 so 4-hranným adaptérom

kvalitná chróm-vanádium-molybdénová oceľ, pribežne kalená, matne chrómovaná, čepeľ Wiha ChromTop® - garantuje tvarovú stálosť



Obj. číslo EAN	Dĺžka (mm)	Hrot 1	Hrot 2	MOC (bez DPH)	MOC (s DPH)
03883 4010995038830	150	1/4" - 4-hran	držiak	14,62€	17,54€



Sada výmenných driekov do skrutkovačov SYSTEM 6

11-dielna, teleskopická rukoväť SoftFinish®, vymeniteľné hroty, kvalitná chróm-vanádium-molybdénová oceľ, priebežne kalená, matne chrómovaná, čepeľ Wiha CromTop®, v oceľovom boxe

Obj. číslo EAN	Plochý	PH	PZ	TORX	6-hran	MOC (bez DPH)	MOC (s DPH)
00623 4010995006235	4,0-6,0, 5,5-6,5	PH1 - PH2	PZ1 - PZ2	T10-T15, T20-T25, T30-T40	4,0 - 4,0; 5,0 - 5,0; 6,0 - 6,0	115,06€	138,07€



Sada výmenných driekov do skrutkovačov SYSTEM 6

11-dielna, teleskopická rukoväť SoftFinish®, vymeniteľné hroty, kvalitná chróm-vanádium-molybdénová oceľ, priebežne kalená, matne chrómovaná, čepeľ Wiha CromTop®, v látkovom púzdre so suchým zipsom

Obj. číslo EAN	Plochý	PH	PZ	TORX	6-hran	MOC (bez DPH)	MOC (s DPH)
03591 4010995035914	4,0-6,0, 5,5-6,5	PH1 - PH2	PZ1 - PZ2	T10-T15, T20-T25, T30-T40	4,0 - 4,0; 5,0 - 5,0; 6,0 - 6,0	104,43€	125,32€



Sada výmenných driekov do skrutkovačov SYSTEM 4

4-dielna, teleskopická rukoväť SoftFinish® pre nastavenie čepele od 18 - 90 mm, kvalitná chróm-vanádium-molybdénová oceľ, priebežne kalená, matne chrómovaná, čepeľ Wiha CromTop®, v látkovom púzdre so suchým zipsom

Obj. číslo EAN	Plochý	MOC (bez DPH)	MOC (s DPH)
00613 4010995006136	4,0-PH1, 3,0-PH0, 2,0-PH00	46,76€	56,11€



Sada výmenných driekov do skrutkovačov SYSTEM 4

11-dielna, teleskopická rukoväť SoftFinish® pre nastavenie čepele od 18 - 90 mm, vymeniteľné hroty z vysokohodnotnej chrom-vanadium-molibdénovej ocele, tvrdená v celej dĺžke, matne chromovaná, čepeľ Wiha CromTop®, v koženej rolovacej taške

Obj. číslo EAN	Plochý	PH	6-hran	MOC (bez DPH)	MOC (s DPH)
00610 4010995006105	1,5-3,0, 2,0-3,5, 2,5-4,0	PH0-PH1, PH000-PH00	1,3-1,3; 1,5-1,5; 2,0-2,0; 2,5-2,5; 3,0-3,0	115,30€	138,36€



Sada výmenných driekov do skrutkovačov SYSTEM 4

6-dielna, teleskopická rukoväť SoftFinish® pre nastavenie čepele od 18 - 90 mm, vymeniteľné hroty; kvalitná chróm-vanádium-molybdénová oceľ, priebežne kalená, matne chrómovaná, čepeľ Wiha CromTop®, v látkovom púzdre so suchým zipsom

Obj. číslo EAN	Plochý	PH	MOC (bez DPH)	MOC (s DPH)
00616 4010995006167	1,5-3,0, 2,0-3,5, 2,5-4,0	PH0-PH1, PH000- PH00	67,11€	80,53€



Sada výmenných driekov do skrutkovačov SYSTEM 4

11-dielna, teleskopická rukoväť SoftFinish® pre nastavenie čepele od 18 - 90 mm, vymeniteľné hroty, kvalitná chróm-vanádium-molybdénová oceľ, priebežne kalená, matne chrómovaná, čepeľ Wiha CromTop®, v látkovom púzdre so suchým zipsom

Obj. číslo EAN	Plochý	PH	TORX	6-hran	MOC (bez DPH)	MOC (s DPH)
27820 4010995278205	1,5-3,0, 2,0- 3,5, 2,5-4,0	PH0-PH1, PH000-PH00	T6-T8, T7-T9	1,5-1,5; 2,0-2,0; 2,5-2,5	116,94€	140,33€

Skrutkovač momentový TorqueVario® -S

nastaviteľný uťahovací moment pomocou nastavovacieho nástroja (je súčasťou dodávky), ergonomická viac-komponentná rukoväť pre uľahčenie skrútkovania, optimálna veľkosť pre daný rozsah momentov, pri dosiahnutí nastaveného momentu cvakne, odchýlka pri bežnom použití ±6%, vnútorný 6-hran: 4mm; dodávané v praktickom plastovom boxe (vrátane kontrolného protokolu)



Obj. číslo EAN	Dĺžka (mm)	Rozsah	Priemer rukoväte (mm)	MOC (bez DPH)	MOC (s DPH)
26461 4010995264611	127	0,4 - 1,0 Nm	23	122,96€	147,55€
26462 4010995264628	131	0,8 - 2,0 Nm	30	136,55€	163,86€
26463 4010995264635	138	1,0 - 5,0 Nm	36	140,12€	168,14€
26464 4010995264642	142	2,0 - 8,0 Nm	41	150,72€	180,86€

Nástroj nastavovací Torque-Setter

na nastavovanie momentových skrútkovačov TorqueVario®



Obj. číslo EAN	Prac. dĺžka	Celk. dĺžka	MOC (bez DPH)	MOC (s DPH)
26864 4010995268640	80	150	13,24€	15,89€

Hrot vymeniteľný pre momentové skrútkovače TorqueVario® - plochý

kvalitná chróm-vanádium-molybdénová oceľ, priebežne kalená, matne chrómovaná, čepeľ Wiha ChromTop® - garantuje tvarovú stálosť



Obj. číslo EAN	Hrot (mm)	Dĺžka (mm)	6-hran (mm)	MOC (bez DPH)	MOC (s DPH)
26277 4010995262778	3,0 x 0,5	175	4	6,02€	7,22€



Hrot vymeniteľný pre momentové skrútkovače TorqueVario® - PHILLIPS

kvalitná chróm-vanádium-molybdénová oceľ, priebežne kalená, matne chrómovaná, čepeľ Wiha ChromTop® - garantuje tvarovú stálosť



Obj. číslo EAN	Hrot (mm)	Dĺžka (mm)	6-hran (mm)	MOC (bez DPH)	MOC (s DPH)
26197 4010995261979	PH0	175	4	6,02€	7,22€
26058 4010995260583	PH1	175	4	6,02€	7,22€



Hrot vymeniteľný pre momentové skrútkovače TorqueVario® - POZIDRIV

kvalitná chróm-vanádium-molybdénová oceľ, priebežne kalená, matne chrómovaná, čepeľ Wiha ChromTop® - garantuje tvarovú stálosť



Obj. číslo EAN	Hrot (mm)	Dĺžka (mm)	6-hran (mm)	MOC (bez DPH)	MOC (s DPH)
26148 4010995261481	PZ1	175	4	6,02€	7,22€



Hrot vymeniteľný pre momentové skrutkovače TorqueVario® - TORX

kvalitná chróm-vanádium-molybdénová oceľ, priebežne kalená, matne chrómovaná, čepeľ Wiha ChromTop® - garantuje tvarovú stálosť



Obj. číslo EAN	Hrot (mm)	Dĺžka (mm)	6-hran (mm)	MOC (bez DPH)	MOC (s DPH)
26064 4010995260644	T6	175	4	6,02€	7,22€
26066 4010995260668	T8	175	4	6,02€	7,22€
26068 4010995260682	T15	175	4	6,02€	7,22€
26069 4010995260699	T20	175	4	6,02€	7,22€

Hrot vymeniteľný pre momentové skrutkovače TorqueVario® s guľovým uchytением

kvalitná chróm-vanádium-molybdénová oceľ, priebežne kalená, matne chrómovaná, čepeľ Wiha ChromTop® - garantuje tvarovú stálosť



Obj. číslo EAN	Hrot (mm)	Dĺžka (mm)	6-hran (mm)	MOC (bez DPH)	MOC (s DPH)
27526 4010995275266	1/4" - 6-hran	155	4	16,62€	19,94€

Hrot vymeniteľný pre momentové skrutkovače TorqueVario® so 4-hranom

kvalitná chróm-vanádium-molybdénová oceľ, priebežne kalená, matne chrómovaná, čepeľ Wiha ChromTop® - garantuje tvarovú stálosť



Obj. číslo EAN	Hrot (mm)	Dĺžka (mm)	6-hran (mm)	MOC (bez DPH)	MOC (s DPH)
26229 4010995262297	1/4" - 4-hran	155	4	9,35€	11,22€

Skrutkovač momentový TorqueVario® - STplus

nastaviteľný uťahovací moment pomocou nastavovacieho nástroja (je súčasťou dodávky), ergonomická viackomponentná rukoväť pre uľahčenie skrutkovania, optimálna veľkosť pre rozsah momentov, pri dosiahnutí nastaveného momentu cvakne, odchylka pri bežnom použití $\pm 6\%$, dodávané v praktickom plastovom boxe (vrátane kontrolného protokolu)



Obj. číslo EAN	Rozsah	6-hran (mm)	Rozmery	MOC (bez DPH)	MOC (s DPH)
29233 4010995292331	5-14 Nm	6	56x120mm	226,04€	271,25€

Hrot vymeniteľný pre momentový skrutkovač TorqueVario® - STplus

kvalitná chróm-vanádium-molybdénová oceľ, priebežne kalená, matne chrómovaná



Obj. číslo EAN	Hrot (mm)	Dĺžka (mm)	6-hran (mm)	MOC (bez DPH)	MOC (s DPH)
28756 4010995287566	1/4" - 4-hran	125	6	17,01€	20,41€

Klúč imbusový s guľovou hlavou MagicRing®

chróm-vanádiová oceľ, tvrdená v celej dĺžke, matne chrómovaná, pre skrútkovanie na zle dostupných miestach pod uhlom do 25°, MagicRing - poistný krúžok na zacytenie skrutiek



Obj. číslo EAN	Dĺžka (mm)	Priemer (mm)	Výška (mm)	MOC (bez DPH)	MOC (s DPH)
20549 4010995205492	128	3	23	4,64€	5,57€
20550 4010995205508	142	4	29	4,75€	5,70€
20570 4010995205706	163	5	33	5,31€	6,37€
20551 4010995205515	184	6	38	6,23€	7,48€
20552 4010995205522	206	8	44	8,86€	10,63€
20553 4010995205539	231	10	50	11,40€	13,68€

Sada imbusových skrútkovačov PocketStar®

7-dielna, chróm-vanádiová oceľ, priebežne kalená, matne chrómovaná, ergonomická rukoväť, púzdro tvrdené skleným vláknom, praktický sklápací systém pre skrútkovacie čepele



Obj. číslo EAN	6-hran	MOC (bez DPH)	MOC (s DPH)
23035 4010995230357	1,5 mm, 2,0 mm, 2,5 mm, 3,0 mm, 4,0 mm, 5,0 mm, 6,0 mm	17,81€	21,37€
23040 4010995230401	2,0 mm, 2,5 mm, 3,0 mm, 4,0 mm, 5,0 mm, 6,0 mm, 8,0 mm, 10,0 mm	20,48€	24,58€

Sada skrútkovačov PocketStar®

9-dielna, chróm-vanádiová oceľ, tvrdená v celej dĺžke, matne chrómovaná, ergonomická rukoväť, púzdro tvrdené skleným vláknom, praktický sklápací systém pre skrútkovacie čepele













Obj. číslo EAN	Plochý	PH	TORX	6-hran	MOC (bez DPH)	MOC (s DPH)
25293 4010995252939	4.5	PH2	T10, T15, T20	3,0 mm, 4,0 mm, 5,0 mm, 6,0 mm	28,98€	34,78€

Klúč imbusový s guľovou hlavou

chróm-vanádiová oceľ, priebežne kalená, matne chrómovaná, pre skrútkovanie na zle dostupných miestach pod uhlom do 25°



Obj. číslo EAN	Dĺžka (mm)	Priemer (mm)	Výška (mm)	MOC (bez DPH)	MOC (s DPH)
 01392 4010995013929	91	1.5	15	1,73€	2,08€
 01393 4010995013936	101	2	18	1,73€	2,08€
 01395 4010995013950	113	2.5	20	1,75€	2,10€
 01396 4010995013967	128	3	23	1,86€	2,23€
 01398 4010995013981	142	4	29	2,44€	2,93€
 01400 4010995014001	163	5	33	2,85€	3,42€
 01402 4010995014025	184	6	38	3,60€	4,32€
 01404 4010995014049	206	8	44	6,23€	7,48€
 01406 4010995014063	231	10	50	7,92€	9,50€
 01408 4010995014087	259	12	57	11,50€	13,80€
07922 4010995079222	195	7	39	5,54€	6,65€

Sada imbusových klúčov s guľovou hlavou

9-dielna, chróm-vanádiová oceľ, priebežne kalená, matne chrómovaná, pre skrútkovanie na zle dostupných miestach pod uhlom do 25°, klúče uložené v dvoch posuvných lištách



Obj. číslo EAN	6-hran	MOC (bez DPH)	MOC (s DPH)
07185 4010995071851	1,5 mm, 2,0 mm, 2,5 mm, 3,0 mm, 4,0 mm, 5,0 mm, 6,0 mm, 8,0 mm, 10,0 mm	31,01€	37,21€

Sada imbusových klúčov s guľovou hlavou Compact

11-dielna, chróm-vanádiová oceľ, priebežne kalená, matne chrómovaná, klúče uložené v držiaku Compact, pre skrútkovanie na zle dostupných miestach pod uhlom do 25°



Obj. číslo EAN	6-hran	MOC (bez DPH)	MOC (s DPH)
36453 4010995364533	1,5 mm, 2,0 mm, 2,5 mm, 3,0 mm, 4,0 mm, 5,0 mm, 6,0 mm, 7,0 mm, 8,0 mm, 9,0 mm, 10,0 mm	41,61€	49,93€

Sada imbusových klúčov s guľovou hlavou Compact

9-dielna, chróm-vanádiová oceľ, priebežne kalená, matne chrómovaná, klúče uložené v držiaku Compact, pre skrútkovanie na zle dostupných miestach pod uhlom do 25°



Obj. číslo EAN	6-hran	MOC (bez DPH)	MOC (s DPH)
01418 4010995014186	1,5 mm, 2,0 mm, 2,5 mm, 3,0 mm, 4,0 mm, 5,0 mm, 6,0 mm, 8,0 mm, 10,0 mm	30,19€	36,23€

Kľúč imbusový s guľovou hlavou

chróm-vanádiová oceľ, priebežne kalená, mangán fosfátovaná, pre skrútkovanie na zle dostupných miestach pod uhlom do 25°



Obj. číslo EAN	Dĺžka (mm)	Priemer (mm)	Výška (mm)	MOC (bez DPH)	MOC (s DPH)
05638 4010995056384	91	1.5	15	1,43€	1,72€
03868 4010995038687	101	2	18	1,43€	1,72€
03869 4010995038694	113	2.5	20	1,52€	1,82€
03870 4010995038700	128	3	23	1,52€	1,82€
03871 4010995038717	142	4	29	2,08€	2,50€
03872 4010995038724	163	5	33	2,32€	2,78€
03873 4010995038731	184	6	38	2,98€	3,58€
03874 4010995038748	206	8	44	5,01€	6,01€
03875 4010995038755	231	10	50	6,93€	8,32€
03876 4010995038762	259	12	57	9,06€	10,87€

Sada imbusových klúčov s guľovou hlavou WIHA

9-dielna, chróm-vanádiová oceľ, priebežne kalená, mangán fosfátovaná, pre skrútkovanie na zle dostupných miestach pod uhlom do 25°

















Obj. číslo EAN	6-hran	MOC (bez DPH)	MOC (s DPH)
03879 4010995038793	1,5 mm, 2,0 mm, 2,5 mm, 3,0 mm, 4,0 mm, 5,0 mm, 6,0 mm, 8,0 mm, 10,0 mm	25,49€	30,59€

Klúč imbusový

chróm-vanádiová oceľ, priebežne kalená, lesklo poniklovaná



Obj. číslo EAN	Dĺžka (mm)	Priemer (mm)	Výška (mm)	MOC (bez DPH)	MOC (s DPH)
 01201 4010995012014	91	1.5	15	1,09€	1,31€
 01202 4010995012021	101	2	18	0,75€	0,90€
 01203 4010995012038	113	2.5	20	0,90€	1,08€
 01204 4010995012045	128	3	23	1,10€	1,32€
 01206 4010995012069	142	4	29	1,30€	1,56€
 01207 4010995012076	163	5	33	1,47€	1,76€
 01208 4010995012083	184	6	38	2,06€	2,47€
 01209 4010995012090	194	7	41	2,72€	3,26€
 01210 4010995012106	206	8	44	3,08€	3,70€
 01211 4010995012113	231	10	50	5,11€	6,13€
 01212 4010995012120	259	12	57	8,33€	10,00€
 01213 4010995012137	291	14	70	10,32€	12,38€
 01214 4010995012144	333	17	80	15,76€	18,91€
 01215 4010995012151	375	19	89	21,11€	25,33€

Sada imbusových klúčov

9-dielna, chróm-vanádiová oceľ, priebežne kalená, lesklo poniklovaná





Obj. číslo EAN	6-hran	MOC (bez DPH)	MOC (s DPH)
 01222 4010995012229	1,5 mm, 2,0 mm, 2,5 mm, 3,0 mm, 4,0 mm, 5,0 mm, 6,0 mm, 8,0 mm, 10,0 mm	16,62€	19,94€

Sada imbusových klúčov

9, 7 a 5-dielna, chróm-vanádiová oceľ, priebežne kalená, mangán fosfátovaná



Obj. číslo EAN	6-hran	MOC (bez DPH)	MOC (s DPH)
 06382 4010995063825	0,7 mm, 0,9 mm, 1,3 mm, 1,5 mm, 2,0 mm	7,56€	9,07€
 06386 4010995063863	1,5 mm, 2,0 mm, 2,5 mm, 3,0 mm, 4,0 mm, 5,0 mm, 6,0 mm, 8,0 mm, 10,0 mm	15,18€	18,22€

Klúč imbusový krátky

chróm-vanádiová oceľ, priebežne kalená, lesklo poniklovaná



Obj. číslo EAN	Dĺžka (mm)	Priemer (mm)	Výška (mm)	MOC (bez DPH)	MOC (s DPH)
01144 4010995011444	46	1.5	15	0,34€	0,41€
01145 4010995011451	51	2	18	0,34€	0,41€
01146 4010995011468	57	2.5	20	0,36€	0,43€
01147 4010995011475	64	3	23	0,46€	0,55€
01148 4010995011482	70	3.5	26	0,67€	0,80€
01149 4010995011499	72	4	29	0,58€	0,70€
01150 4010995011505	80	4.5	31	0,85€	1,02€
01151 4010995011512	83	5	33	0,77€	0,92€
01152 4010995011529	90	5.5	35	1,24€	1,49€
01153 4010995011536	94	6	38	1,04€	1,25€
01154 4010995011543	99	7	41	1,43€	1,72€
01155 4010995011550	105	8	44	1,75€	2,10€
01156 4010995011567	114	9	47	2,70€	3,24€
01157 4010995011574	119	10	50	2,73€	3,28€
01158 4010995011581	129	11	53	3,44€	4,13€
01159 4010995011598	134	12	57	4,80€	5,76€
01160 4010995011604	151	14	70	6,28€	7,54€
01161 4010995011611	173	17	80	10,42€	12,50€
01162 4010995011628	195	19	89	14,10€	16,92€

Sada imbusových klúčov

9-dielna, chróm-vanádiová oceľ, tvrdená v celej dĺžke, priebežne kalená, lesklo poniklovaná



Obj. číslo EAN	6-hran	MOC (bez DPH)	MOC (s DPH)
01174 4010995011741	1,5 mm, 2,0 mm, 2,5 mm, 3,0 mm, 4,0 mm, 5,0 mm, 6,0 mm, 8,0 mm, 10,0 mm	9,74€	11,69€

Sada imbusových klúčov

7-dielna, chróm-vanádiová oceľ, priebežne kalená, lesklo poniklovaná



Obj. číslo EAN	6-hran	MOC (bez DPH)	MOC (s DPH)
01172 4010995011727	1,5 mm, 2,0 mm, 2,5 mm, 3,0 mm, 4,0 mm, 5,0 mm, 6,0 mm	6,54€	7,85€

Sada imbusových klúčov

10-dielna, chróm-vanádiová oceľ, priebežne kalená, lesklo poniklovaná













Obj. číslo EAN	6-hran	MOC (bez DPH)	MOC (s DPH)
 40410 4010995404109	1,5 mm, 2,0 mm, 2,5 mm, 3,0 mm, 4,0 mm, 5,0 mm, 6,0 mm, 8,0 mm, 10,0 mm	26,31€	31,57€

Kľúč imbusový krátky

chróm-vanádiová oceľ, priebežne kalená, počiernená



Obj. číslo EAN	Dĺžka (mm)	Priemer (mm)	Výška (mm)	MOC (bez DPH)	MOC (s DPH)
 01128 4010995011284	83	5	33	0,72€	0,86€
 01130 4010995011307	94	6	38	0,96€	1,15€
 01131 4010995011314	99	7	41	1,36€	1,63€
 01132 4010995011321	105	8	44	1,63€	1,96€
 01133 4010995011338	112	9	47	2,23€	2,68€
 01134 4010995011345	119	10	50	2,38€	2,86€
 01136 4010995011369	134	12	57	4,43€	5,32€
 01137 4010995011376	151	14	70	5,69€	6,83€
 01138 4010995011383	173	17	80	9,59€	11,51€
 01140 4010995011406	217	22	102	19,18€	23,02€
 01141 4010995011413	241	24	114	29,38€	35,26€

Sada imbusových klúčov s guľovou hlavou

13-dielna, palcové rozmery, chróm-vanádiová oceľ, priebežne kalená, pre skrútkovanie na zle dostupných miestach pod uhlom do 25°, kľúče uložené v dvoch posuvných lištách









Obj. číslo EAN	6-hran	MOC (bez DPH)	MOC (s DPH)
 24189 4010995241896	0,05; 1/16; 5/64; 3/32; 7/64; 1/8; 9/64; 5/32; 3/16; 7/32; 1/4; 5/16; 3/8	36,71€	44,05€

Klúč imbusový krátky - palcové rozmery!

chróm-vanádiová oceľ, priebežne kalená, lesklo poniklovaná



Obj. číslo EAN	Rozmery	Priemer (mm)	Priemer (")	MOC (bez DPH)	MOC (s DPH)
 01184 4010995011840	17 x 47	1.59	1/16	0,39€	0,47€
 01185 4010995011857	54x146	12.7	1/2	5,67€	6,80€
01186 4010995011864	36 x 90	6.35	1/4	1,67€	2,00€
 01187 4010995011871	22 x 62	3.18	1/8	0,55€	0,66€
 01188 4010995011888	29 x 74	4.76	3/16	0,95€	1,14€
 01189 4010995011895	22 x 55	2.38	3/32	0,40€	0,48€
01190 4010995011901	73x203	19.05	3/4	15,31€	18,37€
01191 4010995011918	45x116	9.53	3/8	4,32€	5,18€
01192 4010995011925	40x102	7.94	5/16	2,08€	2,50€
 01193 4010995011932	26 x 67	3.97	5/32	0,66€	0,79€
01194 4010995011949	18 x 51	1.98	5/64	0,39€	0,47€
01195 4010995011956	64x175	15.88	5/8	11,10€	13,32€
01197 4010995011970	33 x 84	5.56	7/32	1,01€	1,21€
01198 4010995011987	59x160	14.29	9/16	6,75€	8,10€
01200 4010995012007	24 x 63	3.57	9/64	0,56€	0,67€
22406 4010995224066	21 x 58	2.78	7/64	0,64€	0,77€

Sada imbusových klúčov ProStar

13-dielna, palcové rozmery, chróm-vanádiová oceľ, priebežne kalená, lesklo poniklovaná, klúče uložené v dvoch posuvných lištách



Obj. číslo EAN	6-hran	MOC (bez DPH)	MOC (s DPH)
 25610 4010995256104	0,05; 1/16; 5/64; 3/32; 7/64; 1/8; 9/64; 5/32; 3/16; 7/32; 1/4; 5/16; 3/8	20,56€	24,67€

Klúč imbusový TORX® MagicSpring®

chróm-vanádiová oceľ, priebežne kalená, určené pre všetky skrutky Torx®; MagicSpring - poistný krúžok zabraňuje spadnutiu skrutky z klúča



Obj. číslo EAN	TORX	Dĺžka (mm)	Výška (mm)	MOC (bez DPH)	MOC (s DPH)
31237 4010995312374	T10	121	23	5,18€	6,22€
31238 4010995312381	T15	136	27	5,41€	6,49€
31239 4010995312398	T20	148	29	5,65€	6,78€
31240 4010995312404	T25	163	33	5,77€	6,92€
31241 4010995312411	T27	176	36	6,12€	7,34€
31242 4010995312428	T30	191	38	6,69€	8,03€

Sada imbusových klúčov TORX® MagicSpring

chróm-vanádiová oceľ, priebežne kalená, určené pre všetky skrutky Torx®; MagicSpring - poistný krúžok zabraňuje spadnutiu skrutky z klúča

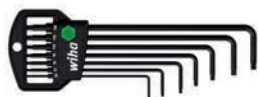

Obj. číslo EAN	TORX	MOC (bez DPH)	MOC (s DPH)
33753 4010995337537	T6, T7, T8, T9, T10, T15, T20	35,83€	43,00€

Klúč imbusový TORX® s guľovou hlavou

chróm-vanádiová oceľ, priebežne kalená, pre skrútkovanie na zle dostupných miestach pod uhlom do 25°, určené pre všetky skrutky Torx®









Obj. číslo EAN	TORX	Dĺžka (mm)	Výška (mm)	MOC (bez DPH)	MOC (s DPH)
32387 4010995323875	T10	121	23	4,37€	5,24€
32388 4010995323882	T15	136	27	4,55€	5,46€
32389 4010995323899	T20	148	29	4,77€	5,72€
32390 4010995323905	T25	163	33	5,07€	6,08€
32391 4010995323912	T27	176	36	5,41€	6,49€
32392 4010995323929	T30	191	38	5,88€	7,06€

Klúč imbusový TORX®

chróm-vanádiová oceľ, priebežne kalená, počiernená, určené pre všetky skrutky Torx®



Obj. číslo EAN	TORX	Dĺžka (mm)	Výška (mm)	MOC (bez DPH)	MOC (s DPH)
24313 4010995243135	T5	72	13	4,08€	4,90€
24314 4010995243142	T6	80	15	3,54€	4,25€
24315 4010995243159	T7	88	18	3,54€	4,25€
24316 4010995243166	T8	101	20	3,54€	4,25€
24317 4010995243173	T9	111	21	3,54€	4,25€
24318 4010995243180	T10	121	23	3,81€	4,57€
 24319 4010995243197	T15	136	27	3,93€	4,72€
 24320 4010995243203	T20	148	29	4,08€	4,90€
 24321 4010995243210	T25	163	33	4,22€	5,06€
 24322 4010995243227	T27	176	36	4,50€	5,40€
 24323 4010995243234	T30	191	38	5,01€	6,01€
 24324 4010995243241	T40	210	43	6,17€	7,40€
24325 4010995243258	T50	232	50	8,66€	10,39€



Sada imbusových klúčov TORX®

9-dielna, chróm-vanádiová oceľ, priebežne kalená, počiernená, určené pre všetky skrutky Torx®, klúče uložené v dvoch posuvných lištách

Obj. číslo EAN	TORX	MOC (bez DPH)	MOC (s DPH)
34736 4010995347369	T9, T10, T15, T20, T25, T27, T30, T40	34,46€	41,35€



Sada imbusových klúčov TORX®

13-dielna, chróm-vanádiová oceľ, priebežne kalená, počiernená, určené pre všetky skrutky Torx®, klúče uložené v dvoch posuvných lištách

Obj. číslo EAN	TORX	MOC (bez DPH)	MOC (s DPH)
24312 4010995243128	T5, T6, T7, T8, T9, T10, T15, T20, T25, T27, T30, T40, T50	57,51€	69,01€

Klúč imbusový TORX® krátky

chróm-vanádiová, priebežne kalená, počiernená, určené pre všetky skrutky Torx®



Obj. číslo EAN	TORX	Dĺžka (mm)	Výška (mm)	MOC (bez DPH)	MOC (s DPH)
01310 4010995013103	T6	41	18	3,14€	3,77€
01311 4010995013110	T7	44	18	3,14€	3,77€
01312 4010995013127	T8	47	18	3,14€	3,77€
01313 4010995013134	T9	51	19	3,14€	3,77€
01314 4010995013141	T10	54	20	3,37€	4,04€
01315 4010995013158	T15	57	22	3,50€	4,20€
01316 4010995013165	T20	62	23	3,55€	4,26€
01317 4010995013172	T25	67	25	3,66€	4,39€
01318 4010995013189	T27	72	27	3,79€	4,55€
01319 4010995013196	T30	79	30	4,09€	4,91€
01320 4010995013202	T40	86	33	4,82€	5,78€
01322 4010995013226	T50	104	41	6,94€	8,33€



Sada imbusový kľúčov TORX® krátka

9-dielna, chróm-vanádiová, priebežne kalená, počiernená, určené pre všetky skrutky Torx®

Obj. číslo EAN	TORX	MOC (bez DPH)	MOC (s DPH)
36461 4010995364618	T9, T10, T15, T20, T25, T27, T30, T40	28,98€	34,78€



Skrutkovač s rukoväťou /T/ ComfortGrip

chróm-vanádiová oceľ, priebežne kalená, matne chrómovaná, viackomponentná rukoväť ComfortGrip s mäkkými zónami pre pohodlnú prácu, ľahké uťahovanie vysokým krútiacim momentom, veľmi vhodné na uvoľňovanie silno utiahnutých skrutiek; MagicRing® - krúžok s pružinovej ocele drží normované skrutky na skrutkovači (od 3 mm)



Obj. číslo EAN	Prac. dĺžka	Priemer (mm)	Funkč. dĺžka	MOC (bez DPH)	MOC (s DPH)
26135 4010995261351	100	3	13	7,93€	9,52€
26136 4010995261368	150	4	13	8,86€	10,63€
26137 4010995261375	150	5	17	9,68€	11,62€
26138 4010995261382	150	6	17	10,60€	12,72€
26139 4010995261399	200	8	17	13,41€	16,09€
26140 4010995261405	200	10	22	20,87€	25,04€

Skrutkovač s rukoväťou /T/ ComfortGrip

chróm-vanádiová oceľ, priebežne kalená, matne chrómovaná, viackomponentná rukoväť ComfortGrip s mäkkými zónami pre pohodlnú prácu, ľahké uťahovanie vysokým krútiacim momentom, veľmi vhodné na uvoľňovanie silno utiahnutých skrutiek



Obj. číslo EAN	Prac. dĺžka	Priemer (mm)	Funkč. dĺžka	MOC (bez DPH)	MOC (s DPH)
26164 4010995261641	100	2	13	5,28€	6,34€
26165 4010995261658	100	2.5	13	5,40€	6,48€
26166 4010995261665	100	3	13	5,45€	6,54€
26167 4010995261672	150	4	13	5,81€	6,97€
26168 4010995261689	150	5	17	6,50€	7,80€
26169 4010995261696	150	6	17	7,31€	8,77€
26170 4010995261702	200	8	17	9,39€	11,27€
26171 4010995261719	200	10	22	15,77€	18,92€



Skrutkovač s rukoväťou /T/ TORX® ComfortGrip

chróm-vanádiová oceľ, priebežne kalená, matne chrómovaná, viackomponentná rukoväť ComfortGrip s mäkkými zónami pre pohodlnú prácu, ľahké uťahovanie vysokým krútiacim momentom, veľmi vhodné na uvoľňovanie silno utiahnutých skrutiek

Obj. číslo EAN	Prac. dĺžka	TORX	Funkč. dĺžka	MOC (bez DPH)	MOC (s DPH)
26172 4010995261726	100	T10	13	11,19€	13,43€
26173 4010995261733	100	T15	13	11,52€	13,82€
26174 4010995261740	100	T20	17	12,44€	14,93€
26175 4010995261757	150	T25	17	12,67€	15,20€
26176 4010995261764	150	T27	17	12,89€	15,47€
26177 4010995261771	150	T30	17	13,02€	15,62€
26178 4010995261788	150	T40		13,59€	16,31€



Sada skrutkovačov s rukoväťou /T/ ComfortGrip

6-dielna, chróm-vanádiová oceľ, priebežne kalená, matne chrómovaná, viackomponentná rukoväť ComfortGrip s mäkkými zónami pre pohodlnú prácu, ľahké uťahovanie vysokým krútiacim momentom, veľmi vhodné na uvoľňovanie silno utiahnutých skrutiek

Obj. číslo EAN	6- hran	MOC (bez DPH)	MOC (s DPH)
26247 4010995262471	2,5 mm, 3,0 mm, 4,0 mm, 5,0 mm, 6,0 mm, 8,0 mm	36,68€	44,02€



Sada skrutkovačov s rukoväťou /T/ TORX® ComfortGrip

6-dielna, chróm-vanádiová oceľ, priebežne kalená, matne chrómovaná, viackomponentná rukoväť ComfortGrip s mäkkými zónami pre pohodlnú prácu, ľahké uťahovanie vysokým krútiacim momentom, veľmi vhodné na uvoľňovanie silno utiahnutých skrutiek

Obj. číslo EAN	TORX	MOC (bez DPH)	MOC (s DPH)
26248 4010995262488	T10, T15, T20, T25, T30, T40	69,71€	83,65€



Skrutkovač s rukoväťou /T/

















chróm-vanádiová oceľ, priebežne kalená, lesklo poniklovaná, ľahké uťahovanie vysokým krútiacim momentom, vhodné na uvoľňovanie silno utiahnutých skrutiek, guľatá hlava pre uťahovanie skrutiek pod uhlom do 25°

Obj. číslo EAN	Prac. dĺžka	Šírka (mm)	Priemer (mm)	MOC (bez DPH)	MOC (s DPH)
04111 4010995041113	150	80	4	5,77€	6,92€
04108 4010995041083	150	100	5	7,92€	9,50€
04105 4010995041052	150	100	6	9,20€	11,04€
04099 4010995040994	200	100	8	13,45€	16,14€
04096 4010995040963	200	120	10	16,88€	20,26€

Skrutkovač s rukoväťou /T/

chróm-vanádiová oceľ, priebežne kalená, lesklo poniklovaná, ľahké uťahovanie vysokým krútiacim momentom, vhodné na uvoľňovanie silno utiahnutých skrutiek



Obj. číslo EAN	Prac. dĺžka	Priemer (mm)	Funkč. dĺžka	MOC (bez DPH)	MOC (s DPH)
 00904 4010995009045	100	2	80	4,04€	4,85€
00905 4010995009052	200	2	80	5,43€	6,52€
 00906 4010995009069	100	2.5	80	4,12€	4,94€
00907 4010995009076	200	2.5	80	5,61€	6,73€
 00908 4010995009083	100	3	80	3,98€	4,78€
 00909 4010995009090	150	3	80	4,27€	5,12€
 00910 4010995009106	200	3	80	5,09€	6,11€
 00911 4010995009113	350	3	100	10,89€	13,07€
 00912 4010995009120	100	4	80	4,04€	4,85€
 00913 4010995009137	150	4	80	4,45€	5,34€
 00914 4010995009144	200	4	80	5,09€	6,11€
 00915 4010995009151	350	4	100	10,89€	13,07€
 00916 4010995009168	100	5	100	4,40€	5,28€
 00917 4010995009175	150	5	100	4,85€	5,82€
 00918 4010995009182	200	5	100	5,72€	6,86€
 00919 4010995009199	350	5	100	9,83€	11,80€
 00921 4010995009212	100	6	100	5,09€	6,11€
00922 4010995009229	150	6	100	5,61€	6,73€
 00923 4010995009236	200	6	100	6,25€	7,50€
 00924 4010995009243	350	6	100	10,75€	12,90€
00926 4010995009267	200	7	100	7,53€	9,04€
00928 4010995009281	100	8	100	6,25€	7,50€
00929 4010995009298	150	8	100	6,82€	8,18€
00930 4010995009304	200	8	100	7,39€	8,87€
00933 4010995009335	100	10	120	10,41€	12,49€
00934 4010995009342	200	10	120	12,61€	15,13€
00937 4010995009373	200	12	120	16,31€	19,57€

Sada skrutkovačov s priečnou rukoväťou /T/

7-dielna, chróm-vanádiová oceľ, priebežne kalená, lesklo poniklovaná, ľahké uťahovanie vysokým krútiacim momentom, vhodné na uvoľňovanie silno utiahnutých skrutiek



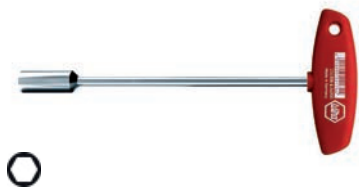

Obj. číslo EAN	6-hran	MOC (bez DPH)	MOC (s DPH)
00953 4010995009533	2,0x100; 2,5x100; 3,0x100; 4,0x150; 5,0x150; 6,0x200; 8,0x200	51,97€	62,36€



Skrutkovač s rukoväťou /T/ s vnútorným 6-hranom





chróm-vanádiová oceľ, priebežne kalená, lesklo poniklovaná, ľahké uťahovanie vysokým krútiacim momentom, vhodné na uvoľňovanie silno utiahnutých skrutiek

Obj. číslo EAN	Prac. dĺžka	Šírka (mm)	Priemer (mm)	MOC (bez DPH)	MOC (s DPH)
00965 4010995009656	125	100	5.5	10,12€	12,14€
00966 4010995009663	125	100	6	10,24€	12,29€
00967 4010995009670	200	100	6	13,72€	16,46€
00968 4010995009687	125	100	7	11,18€	13,42€
00969 4010995009694	200	100	7	13,72€	16,46€
00971 4010995009717	125	100	8	11,40€	13,68€
 00972 4010995009724	200	100	8	14,07€	16,88€
00973 4010995009731	350	100	8	15,14€	18,17€
00974 4010995009748	125	100	9	12,33€	14,80€
00975 4010995009755	200	100	9	14,79€	17,75€
00977 4010995009779	125	100	10	12,10€	14,52€
 00978 4010995009786	200	100	10	15,01€	18,01€
00980 4010995009809	350	100	10	16,65€	19,98€
00982 4010995009823	125	100	11	13,97€	16,76€
00983 4010995009830	230	100	11	17,68€	21,22€
00985 4010995009854	125	100	12	14,79€	17,75€
00986 4010995009861	230	100	12	19,08€	22,90€
00988 4010995009885	125	100	13	16,18€	19,42€
00989 4010995009892	230	100	13	19,32€	23,18€
00990 4010995009908	350	100	13	20,94€	25,13€
00991 4010995009915	125	100	14	17,81€	21,37€
00993 4010995009939	125	100	15	20,02€	24,02€
00994 4010995009946	125	100	16	21,65€	25,98€
00995 4010995009953	125	100	17	22,46€	26,95€

Skrutkovač s rukoväťou /T/ TORX®

chróm-vanádiová oceľ, priebežne kalená, lesklo poniklovaná, ľahké uťahovanie vysokým krútiacim momentom, vhodné na uvoľňovanie silno utiahnutých skrutiek



Obj. číslo EAN	TORX	Dĺžka (mm)	Šírka (mm)	MOC (bez DPH)	MOC (s DPH)
01328 4010995013288	T9	100	80	8,72€	10,46€
01329 4010995013295	T10	100	80	8,96€	10,75€
01330 4010995013301	T15	100	80	9,06€	10,87€
 01331 4010995013318	T15	200	80	11,53€	13,84€
 01332 4010995013325	T20	100	100	9,89€	11,87€
 01333 4010995013332	T20	200	100	12,69€	15,23€
01334 4010995013349	T25	100	100	10,12€	12,14€
01335 4010995013356	T25	200	100	13,15€	15,78€
01336 4010995013363	T27	100	100	10,36€	12,43€
 01337 4010995013370	T27	200	100	13,50€	16,20€
01338 4010995013387	T30	100	100	10,59€	12,71€
01339 4010995013394	T30	200	100	14,20€	17,04€
01340 4010995013400	T40	100	100	11,28€	13,54€
01341 4010995013417	T40	200	100	15,47€	18,56€
01343 4010995013431	T45	250	120	20,02€	24,02€
01345 4010995013455	T50	250	120	22,93€	27,52€

Skrutkovač s kľúčovou rukoväťou

chróm-vanádiová oceľ, priebežne kalená, brunýrovaná, ľahké uťahovanie malých skrutiek vysokým krútiacim momentom



Obj. číslo EAN	Dĺžka (mm)	Šírka (mm)	Priemer (mm)	MOC (bez DPH)	MOC (s DPH)
00895 4010995008956	60	40	2	3,77€	4,52€
00896 4010995008963	60	40	2,5	3,71€	4,45€
00897 4010995008970	60	40	3	3,71€	4,45€

Skrutkovač s kľúčovou rukoväťou TORX®

chróm-vanádiová oceľ, priebežne kalená, brunýrovaná, ľahké uťahovanie malých skrutiek vysokým krútiacim momentom



Obj. číslo EAN	TORX	Dĺžka (mm)	Šírka (mm)	MOC (bez DPH)	MOC (s DPH)
01351 4010995013516	T7	35	40	4,57€	5,48€
01352 4010995013523	T8	40	40	4,57€	5,48€
01353 4010995013530	T9	40	40	5,01€	6,01€
01354 4010995013547	T10	40	40	5,16€	6,19€
01355 4010995013554	T15	45	40	5,35€	6,42€

Bit skrutkovací Standard-Bit C 6,3

kvalitná chróm-vanádiová oceľ, priebežne kalená



Obj. číslo EAN	Hrot (mm)	Dĺžka (mm)	MOC (bez DPH)	MOC (s DPH)
01623 4010995016234	4,5 x 0,6	25	1,22€	1,46€
01624 4010995016241	5,5 x 0,8	25	1,22€	1,46€
01626 4010995016265	6,5 x 1,2	25	1,22€	1,46€
01627 4010995016272	8,0 x 1,6	25	1,22€	1,46€

Bit skrutkovací Standard-Bit C 6,3

kvalitná chróm-vanádiová oceľ, priebežne kalená



Obj. číslo EAN	Hrot (mm)	Dĺžka (mm)	MOC (bez DPH)	MOC (s DPH)
05298 4010995052980	PH0	25	0,96€	1,15€
01657 4010995016579	PH1	25	0,68€	0,82€
01658 4010995016586	PH2	25	0,68€	0,82€
01659 4010995016593	PH3	25	0,68€	0,82€
01649 4010995016494	PH4	25	3,69€	4,43€

Bit skrutkovací Standard-Bit C 6,3

kvalitná chróm-vanádiová oceľ, priebežne kalená

















Obj. číslo EAN	Hrot (mm)	Dĺžka (mm)	MOC (bez DPH)	MOC (s DPH)
05300 4010995053000	PZ0	25	0,96€	1,15€
01688 4010995016883	PZ1	25	0,68€	0,82€
01689 4010995016890	PZ2	25	0,68€	0,82€
01690 4010995016906	PZ3	25	0,68€	0,82€
01681 4010995016814	PZ4	25	3,69€	4,43€

Bit skrutkovací Standard-Bit C 6,3

kvalitná chróm-vanádiová oceľ, priebežne kalená



Obj. číslo EAN	Hrot (mm)	Dĺžka (mm)	MOC (bez DPH)	MOC (s DPH)
 26250 4010995262501	T3	25	1,76€	2,11€
 25097 4010995250973	T4	25	1,76€	2,11€
 01711 4010995017118	T5	25	1,10€	1,32€
 01712 4010995017125	T6	25	1,10€	1,32€
 01713 4010995017132	T7	25	1,10€	1,32€
 01714 4010995017149	T8	25	1,10€	1,32€
 01715 4010995017156	T9	25	1,10€	1,32€
 01716 4010995017163	T10	25	1,05€	1,26€
 01717 4010995017170	T15	25	1,05€	1,26€
 01718 4010995017187	T20	25	1,05€	1,26€
 01719 4010995017194	T25	25	1,05€	1,26€
 01720 4010995017200	T27	25	1,05€	1,26€
 01721 4010995017217	T30	25	1,05€	1,26€
 01722 4010995017224	T40	25	1,05€	1,26€
 01723 4010995017231	T45	25	3,69€	4,43€

Bit skrutkovací Standard-Bit C 6,3

kvalitná chróm-vanádiová oceľ, priebežne kalená



Obj. číslo EAN	Hrot (mm)	Dĺžka (mm)	MOC (bez DPH)	MOC (s DPH)
01724 4010995017248	T50	25	3,69€	4,43€

Bit skrutkovací Standard-Bit C 6,3

kvalitná chróm-vanádiová oceľ, priebežne kalená



Obj. číslo EAN	Hrot (mm)	Dĺžka (mm)	MOC (bez DPH)	MOC (s DPH)
03115 4010995031152	T7H	25	2,80€	3,36€
03117 4010995031176	T8H	25	2,80€	3,36€
01726 4010995017262	T9H	25	2,80€	3,36€
 01727 4010995017279	T10H	25	2,80€	3,36€
 01728 4010995017286	T15H	25	2,80€	3,36€
 01729 4010995017293	T20H	25	2,80€	3,36€
 01730 4010995017309	T25H	25	2,80€	3,36€
 01731 4010995017316	T27H	25	2,80€	3,36€
 01732 4010995017323	T30H	25	2,80€	3,36€
01733 4010995017330	T40H	25	2,80€	3,36€

Bit skrutkovací Standard-Bit C 6,3

kvalitná chróm-vanádiová oceľ, priebežne kalená; bezpečnostný profil - predaj len autorizovaným zákazníkom na základe oprávnenia



Obj. číslo EAN	Hrot (mm)	Dĺžka (mm)	MOC (bez DPH)	MOC (s DPH)
26346 4010995263461	10IPR	25	7,61€	9,13€
26347 4010995263478	15IPR	25	7,61€	9,13€
26348 4010995263485	20IPR	25	7,61€	9,13€
26349 4010995263492	25IPR	25	7,61€	9,13€
26350 4010995263508	30IPR	25	7,61€	9,13€
26351 4010995263515	40IPR	25	7,61€	9,13€

Bit skrutkovací Standard-Bit C 6,3

kvalitná chróm-vanádiová oceľ, priebežne kalená



Obj. číslo EAN	Hrot (mm)	Dĺžka (mm)	MOC (bez DPH)	MOC (s DPH)
04011 4010995040116	1.5	25	2,54€	3,05€
01703 4010995017033	2	25	2,54€	3,05€
01704 4010995017040	2.5	25	2,54€	3,05€
01705 4010995017057	3	25	2,54€	3,05€
01706 4010995017064	4	25	2,54€	3,05€
01707 4010995017071	5	25	2,54€	3,05€
01708 4010995017088	6	25	2,54€	3,05€
01709 4010995017095	8	25	3,14€	3,77€
01710 4010995017101	10	25	3,31€	3,97€

Bit skrutkovací Standard-Bit C 6,3

kvalitná chróm-vanádiová oceľ, priebežne kalená, kuželový tvar hrotu uľahčuje nasadenie na skrutku ROBERTSON



Obj. číslo EAN	Hrot (mm)	Dĺžka (mm)	Priemer (mm)	MOC (bez DPH)	MOC (s DPH)
06634 4010995066345	1	25	2.3	2,50€	3,00€
06635 4010995066352	2	25	2.8	2,50€	3,00€
06636 4010995066369	3	25	3.3	2,50€	3,00€

Bit skrutkovací Standard-Bit C 6,3

kvalitná chróm-vanádiová oceľ, priebežne kalená; pre použitie v automobilovom priemysle











Obj. číslo EAN	Hrot (mm)	Dĺžka (mm)	MOC (bez DPH)	MOC (s DPH)
26352 4010995263522	M3	25	3,45€	4,14€
26353 4010995263539	M4	25	3,45€	4,14€
26354 4010995263546	M5	25	3,45€	4,14€
26355 4010995263553	M6	25	3,45€	4,14€
26356 4010995263560	M8	25	3,69€	4,43€

Bit skrutkovací Standard-Bit C 6,3

kvalitná chróm-vanádiová oceľ, priebežne kalená













Obj. číslo EAN	Hrot (mm)	Dĺžka (mm)	MOC (bez DPH)	MOC (s DPH)
 01790 4010995017903	3,0 x 0,5	50	3,91€	4,69€
 01792 4010995017927	3,5 x 0,6	50	3,91€	4,69€
 01791 4010995017910	4,0 x 0,5	50	3,91€	4,69€
01794 4010995017941	4,0 x 0,8	50	3,91€	4,69€
 01793 4010995017934	4,5 x 0,6	50	3,91€	4,69€
 01795 4010995017958	5,5 x 0,8	50	3,91€	4,69€
 01796 4010995017965	5,5 x 1,0	50	3,91€	4,69€
 01798 4010995017989	6,5 x 1,2	50	3,91€	4,69€
 01799 4010995017996	8,0 x 1,2	50	4,62€	5,54€
01800 4010995018009	8,0 x 1,6	50	4,62€	5,54€

Bit skrutkovací Standard-Bit C 6,3

kvalitná chróm-vanádiová oceľ, priebežne kalená



Obj. číslo EAN	Hrot (mm)	Dĺžka (mm)	MOC (bez DPH)	MOC (s DPH)
 01803 4010995018030	PH1	70	4,58€	5,50€
 04126 4010995041267	PH1	90	5,35€	6,42€
 23213 4010995232139	PH1	110	6,29€	7,55€
 01805 4010995018054	PH2	70	4,58€	5,50€
 04009 4010995040093	PH2	90	5,35€	6,42€
 05800 4010995058005	PH2	110	6,29€	7,55€
 06888 4010995068882	PH2	127	6,94€	8,33€
 22510 4010995225100	PH2	150	8,05€	9,66€
04010 4010995040109	PH3	70	4,58€	5,50€
 04127 4010995041274	PH3	90	5,35€	6,42€
 23215 4010995232153	PH3	110	6,29€	7,55€

Bit skrutkovací Standard-Bit C 6,4

kvalitná chróm-vanádiová oceľ, priebežne kalená



Obj. číslo EAN	Hrot (mm)	Dĺžka (mm)	MOC (bez DPH)	MOC (s DPH)
22509 4010995225094	PH1	150	8,05€	9,66€
22511 4010995225117	PH3	150	8,05€	9,66€

Bit skrutkovací Standard-Bit C 6,3

kvalitná chróm-vanádiová oceľ, priebežne kalená



Obj. číslo EAN	Hrot (mm)	Dĺžka (mm)	MOC (bez DPH)	MOC (s DPH)
01808 4010995018085	PZ1	70	4,58€	5,50€
01809 4010995018092	PZ1	90	5,35€	6,42€
23221 4010995232214	PZ1	110	6,29€	7,55€
23225 4010995232252	PZ1	127	6,94€	8,33€
23227 4010995232276	PZ1	150	8,05€	9,66€
01811 4010995018115	PZ2	70	4,58€	5,50€
01812 4010995018122	PZ2	90	5,35€	6,42€
05799 4010995057992	PZ2	110	6,29€	7,55€
06889 4010995068899	PZ2	127	6,94€	8,33€
23228 4010995232283	PZ2	150	8,05€	9,66€
04059 4010995040598	PZ3	70	4,58€	5,50€

Bit skrutkovací Standard-Bit C 6,3

kvalitná chróm-vanádiová oceľ, priebežne kalená



Obj. číslo EAN	Hrot (mm)	Dĺžka (mm)	MOC (bez DPH)	MOC (s DPH)
04176 4010995041762	PZ3	90	5,35€	6,42€

Bit skrutkovací Standard-Bit C 6,3

kvalitná chróm-vanádiová oceľ, priebežne kalená





Obj. číslo EAN	Hrot (mm)	Dĺžka (mm)	MOC (bez DPH)	MOC (s DPH)
23223 4010995232238	PZ3	110	6,29€	7,55€
22512 4010995225124	PZ3	150	8,05€	9,66€

Bit skrutkovací Standard-Bit C 6,3

kvalitná chróm-vanádiová oceľ, priebežne kalená



Obj. číslo EAN	Hrot (mm)	Dĺžka (mm)	MOC (bez DPH)	MOC (s DPH)
 33716 4010995337162	T25	70	5,62€	6,74€
 33724 4010995337247	T25	90	6,94€	8,33€
 33732 4010995337322	T25	150	9,70€	11,64€
 33924 4010995339241	T30	70	5,62€	6,74€
 33925 4010995339258	T30	90	6,94€	8,33€
 33927 4010995339272	T30	150	9,71€	11,65€
 33929 4010995339296	T40	70	5,62€	6,74€
 33930 4010995339302	T40	90	6,94€	8,33€
 33932 4010995339326	T40	150	9,98€	11,98€

Bit skrutkovací Standard-Bit C 6,3

kvalitná chróm-vanádiová oceľ, priebežne kalená



Obj. číslo EAN	Hrot (mm)	Dĺžka (mm)	MOC (bez DPH)	MOC (s DPH)
 04195 4010995041953	4	50	3,70€	4,44€
04196 4010995041960	5	50	3,70€	4,44€
04197 4010995041977	6	50	3,70€	4,44€
04198 4010995041984	8	50	6,39€	7,67€

Bit skrutkovací Standard-Bit, Robertson

kvalitná chróm-vanádiová oceľ, priebežne kalená





Obj. číslo EAN	Hrot (mm)	Dĺžka (mm)	MOC (bez DPH)	MOC (s DPH)
06637 4010995066376	1	50	4,58€	5,50€
06638 4010995066383	2	50	4,58€	5,50€

Bit skrutkovací Standard-Bit

kvalitná chróm-vanádiová oceľ, priebežne kalená, závit M 5, optimálne použitie v skrutkovacích automatoch, (v ponuke aj so závitom M4, M6 a 10/32"UNF)



Obj. číslo EAN	Hrot (mm)	Dĺžka (mm)	Závit	MOC (bez DPH)	MOC (s DPH)
 01942 4010995019426	PH2	33	M5	8,78€	10,54€
 01943 4010995019433	PH2	45	M5	8,78€	10,54€

Bit skrutkovací Standard-Bit

kvalitná chróm-vanádiová oceľ, priebežne kalená, závit M 5, optimálne použitie v skrutkovacích automatoch, (v ponuke aj so závitom M4, M6 a 10/32"UNF)



Obj. číslo EAN	Hrot (mm)	Dĺžka (mm)	Závit	MOC (bez DPH)	MOC (s DPH)
01945 4010995019457	PZ2	33	M5	8,78€	10,54€
01946 4010995019464	PZ2	45	M5	8,78€	10,54€

Bit skrutkovací Standard-Bit E 6,3

kvalitná chróm-vanádiová oceľ, priebežne kalená, pre remeselnú výrobu a priemysel



Obj. číslo EAN	Hrot (mm)	Dĺžka (mm)	MOC (bez DPH)	MOC (s DPH)
04514 4010995045142	5	55	6,39€	7,67€
04513 4010995045135	5.5	55	6,39€	7,67€
04512 4010995045128	6	55	6,39€	7,67€
04510 4010995045104	8	55	6,39€	7,67€
04509 4010995045098	10	55	6,73€	8,08€
04508 4010995045081	13	55	8,38€	10,06€

Bit skrutkovací Standard-Bit E 6,3

kvalitná chróm-vanádiová oceľ, priebežne kalená, pre remeselnú výrobu a priemysel; s pevným magnetom



Obj. číslo EAN	Hrot (mm)	Dĺžka (mm)	MOC (bez DPH)	MOC (s DPH)
04637 4010995046378	5	55	8,30€	9,96€
04636 4010995046361	5.5	55	8,30€	9,96€
04635 4010995046354	6	55	8,30€	9,96€
04634 4010995046347	8	55	8,30€	9,96€
04633 4010995046330	10	55	8,30€	9,96€
04631 4010995046316	13	55	10,28€	12,34€
04632 4010995046323	13	55	8,78€	10,54€

Držiak bitov CentroFix Force E 6,3

so silným neodýmovým magnetom, automatické zaistenie nastavcov - funkcia SelfLock, jednoduché vybratie nastavca - funkcia EasyOut, robustné ovládacie púzdro z kalenej ocele



Obj. číslo EAN	Dĺžka (mm)	Stopka	MOC (bez DPH)	MOC (s DPH)
39133 4010995391331	60	1/4"	22,10€	26,52€

Držiak pre rýchlu výmenu nastavcov CentroFix SuperSlim, magnetický

so silným neodýmovým magnetom, automatické zaistenie nastavcov - funkcia SelfLock, jednoduché vybratie nastavca - funkcia EasyOut, robustné ovládacie púzdro z hliníka, objímka z INOXU



Obj. číslo EAN	Dĺžka (mm)	Stopka	MOC (bez DPH)	MOC (s DPH)
39134 4010995391348	66	1/4"	16,61€	19,93€

Držiak bitov MagicFlip Force E 6,3

so silným neodýmovým magnetom pre nadstavce tvaru C 6,3 a E 6,3



Obj. číslo EAN	Dĺžka (mm)	Stopka	MOC (bez DPH)	MOC (s DPH)
36800 4010995368005	62	1/4"	22,10€	26,52€



Držiak bitov E 6,3

univerzálny držiak, magnetický, nerezová oceľ



Obj. číslo EAN	Dĺžka (mm)	Stopka	MOC (bez DPH)	MOC (s DPH)
01894 4010995018948	74	1/4"	9,11€	10,93€



Držiak bitov E 6,3

univerzálny držiak, magnetický, nerezová oceľ



Obj. číslo EAN	Dĺžka (mm)	Stopka	MOC (bez DPH)	MOC (s DPH)
01895 4010995018955	58	1/4"	4,89€	5,87€



Držiak bitov E 6,3

univerzálny držiak, magnetický, nerezová oceľ, uchopenie rozperným krúžkom, 1/4"



Obj. číslo EAN	Dĺžka (mm)	Stopka	MOC (bez DPH)	MOC (s DPH)
36092 4010995360924	100	1/4"	11,69€	14,03€
36093 4010995360931	200	1/4"	14,27€	17,12€



Držiak bitov s rukoväťou SoftFinish®

chróm-vanádiová oceľ, priebežne kalená, lesklo poniklovaná, držiak bitov z nerezovej ocele s pevným magnetom, viackomponentná ergonomická rukoväť



Obj. číslo EAN	Prac. dĺžka	Celk. dĺžka	MOC (bez DPH)	MOC (s DPH)
01475 4010995014759	125	225	21,17€	25,40€
01476 4010995014766	300	400	25,37€	30,44€



Držiak bitov s rukoväťou SoftFinish®

plastom potiahnutá ohybná čepeľ zo spletaného drôtu, držiak bitov z nerezovej ocele s rozperným krúžkom, viackomponentná ergonomická rukoväť



Obj. číslo EAN	Prac. dĺžka	Celk. dĺžka	MOC (bez DPH)	MOC (s DPH)
01479 4010995014797	150	268	19,42€	23,30€



Držiak bitov s rukoväťou SoftFinish® - krátky

držiak bitov z nerezovej ocele so silným trvalým magnetom, viackomponentná ergonomická rukoväť Wiha SoftFinish® s ochranou proti odkotúľaniu



Obj. číslo EAN	Celk. dĺžka	MOC (bez DPH)	MOC (s DPH)
29463 4010995294632	57	13,11€	15,73€

Držiak bitov s rukoväťou /T/

chróm-vanádiová oceľ, priebežne kalená, lesklo poniklovaná, držiak bitov z nerezovej ocele s pevným magnetom, pre uťahovanie vysokým krútiacim momentom



Obj. číslo EAN	Prac. dĺžka	Šírka (mm)	MOC (bez DPH)	MOC (s DPH)
01481 4010995014810	150	80	22,33€	26,80€

Držiak bitov s rukoväťou /T/ ComfortGrip

chróm-vanádiová oceľ, priebežne kalená, lesklo poniklovaná, držiak bitov z nerezovej ocele s pevným magnetom, pre uťahovanie vysokým krútiacim momentom; viackomponentná ergonomická rukoväť; dva držiaky bitov robia z tohto náradia univerzálny nástroj



Obj. číslo EAN	Prac. dĺžka	Šírka (mm)	MOC (bez DPH)	MOC (s DPH)
26179 4010995261795	150	100	29,00€	34,80€

Adaptér pre nástrčné hlavice

štvorhran 1/4" alebo 3/8" - šesťhran 1/4" C 6,3



Obj. číslo EAN	Dĺžka (mm)	Stopka	4-hran	MOC (bez DPH)	MOC (s DPH)
01933 4010995019334	25	1/4"	1/4"	9,82€	11,78€
04204 4010995042042	30	1/4"	3/8"	11,23€	13,48€

Adaptér pre nástrčné hlavice

štvorhran 1/4" alebo 3/8" - šesťhran 1/4" C 6,3



Obj. číslo EAN	Dĺžka (mm)	Stopka	4-hran	MOC (bez DPH)	MOC (s DPH)
01935 4010995019358	50	1/4"	1/4"	10,76€	12,91€

Adaptér pre nástrčné hlavice

štvorhran 1/4" alebo 3/8" - šesťhran 1/4" C 6,5



Obj. číslo EAN	Dĺžka (mm)	Stopka	4-hran	MOC (bez DPH)	MOC (s DPH)
04362 4010995043629	50	1/4"	3/8"	12,86€	15,43€
04684 4010995046842	100	1/4"	3/8"	14,03€	16,84€



Skrutkovač uhlový - magnetický

oceľové púzdro, matne chrómované hlava zahnutá pod uhlom 105°, stabilizačné rameno je možné nastaviť do 48 polôh, prenos krútiaceho momentu do 57 Nm, kompaktná a štíhla konštrukcia

Obj. číslo EAN	Dĺžka (mm)	Rozsah	6-hran (mm)	Stopka	MOC (bez DPH)	MOC (s DPH)
32310 4010995323103	165	max. 57 Nm	1/4"	1/4"	98,54€	118,25€



Skrutkovač uhlový - magnetický

púzdro z tlakového odliatku, matne chrómované hlava zahnutá pod uhlom 105°, stabilizačné rameno je možné nastaviť do 12 polôh, prenos krútiaceho momentu do 14 Nm, kompaktná a štíhla konštrukcia

Obj. číslo EAN	Dĺžka (mm)	Rozsah	6-hran (mm)	Stopka	MOC (bez DPH)	MOC (s DPH)
32311 4010995323110	130	max. 14 Nm	1/4"	1/4"	52,26€	62,71€



Držiak nadstavcov zásobníkový LiftUp electric slimBits

6-dielny, chróm-vanádiová oceľ, priebežne kalená, ochranná izolácia nastriekaná priamo na čepeľ, ergonomická rukoväť Wiha SoftFinish, interný zásobník pre 6 bežných slim bitov, jednoduché vyberanie bitov cez vejárovú pohotovostnú polohu, otočná krytka pre komfortnú manipuláciu

Obj. číslo EAN	Plochý	PH	MOC (bez DPH)	MOC (s DPH)
38610 4010995386108	1x2,5, 1x3,0, 1x4,0, 1x5,5	1xPH1, 1xPH2	71,35€	85,62€



Držiak nadstavcov zásobníkový LiftUp electric slimBits

6-dielny, chróm-vanádiová oceľ, priebežne kalená, ochranná izolácia nastriekaná priamo na čepeľ, ergonomická rukoväť Wiha SoftFinish, interný zásobník pre 6 bežných slim bitov, jednoduché vyberanie bitov cez vejárovú pohotovostnú polohu, otočná krytka pre komfortnú manipuláciu

Obj. číslo EAN	Plochý	PH	Zloženie	MOC (bez DPH)	MOC (s DPH)
38611 4010995386115	1x3,0, 1x4,0, 1x5,5	1xPH1, 1xPH2	1xSL/PZ2	71,35€	85,62€



Držiak nadstavcov zásobníkový LiftUp electric slimBits

6-dielny, chróm-vanádiová oceľ, priebežne kalená, ochranná izolácia nastriekaná priamo na čepeľ, ergonomická rukoväť Wiha SoftFinish, interný zásobník pre 6 bežných slim bitov, jednoduché vyberanie bitov cez vejárovú pohotovostnú polohu, otočná krytka pre komfortnú manipuláciu

Obj. číslo EAN	Plochý	PH	MOC (bez DPH)	MOC (s DPH)
38612 4010995386122	1x2,5, 1x3,0, 1x4,0, 1x5,5	1xPH1, 1xPH2	72,42€	86,90€



Držiak nadstavcov zásobníkový LiftUp electric slimBits

6-dielny, chróm-vanádiová oceľ, priebežne kalená, ochranná izolácia nastriekaná priamo na čepeľ, ergonomická rukoväť Wiha SoftFinish, interný zásobník pre 6 bežných slim bitov, jednoduché vyberanie bitov cez vejárovú pohotovostnú polohu, otočná krytka pre komfortnú manipuláciu

Obj. číslo EAN	Plochý	PH	Zloženie	MOC (bez DPH)	MOC (s DPH)
38613 4010995386139	1x3,0, 1x4,0, 1x5,5	1xPH1, 1xPH2	1xSL/PZ2	72,42€	86,90€



Držiak nastavcov zásobníkový magnetický

kvalitná chróm-vanádiová oceľ, priebežne kalená, ergonomická rukoväť Wiha SoftFinish, nerezová oceľ so silným trvalým magnetom, interný zásobník pre 8 bežných bitov,

Obj. číslo EAN	Plochý	PH	PZ	TORX	MOC (bez DPH)	MOC (s DPH)
32901 4010995329013	1x6,5	1xPH1, 1xPH2, 1xPH3	1xPZ2	1xT15, 1xT20, 1xT25	31,82€	38,18€



Držiak nastavcov zásobníkový Stubby, magnetický

ergonomická rukoväť Wiha SoftFinish, z nerezovej ocele, so silným trvalým magnetom, pre 6 štandardných 25 mm bitov

Obj. číslo EAN	Plochý	PH	MOC (bez DPH)	MOC (s DPH)
33736 4010995337360	1x4,5, 1x6,5, 1x8,0	1xPH1, 1xPH2, 1xPH3	15,90€	19,08€



Držiak nastavcov zásobníkový Stubby, magnetický

ergonomická rukoväť Wiha SoftFinish, z nerezovej ocele, so silným trvalým magnetom, pre 6 štandardných 25 mm bitov

Obj. číslo EAN	PH	PZ	MOC (bez DPH)	MOC (s DPH)
33740 4010995337407	1xPH1, 1xPH2, 1xPH3	1xPZ1, 1xPZ2, 1xPZ3	15,90€	19,08€



Držiak nastavcov zásobníkový Stubby, magnetický

ergonomická rukoväť Wiha SoftFinish, z nerezovej ocele, so silným trvalým magnetom, pre 6 štandardných 25 mm bitov

Obj. číslo EAN	TORX	MOC (bez DPH)	MOC (s DPH)
33743 4010995337438	1xT10, 1xT15, 1xT20, 1xT25, 1xT30, 1xT40	15,90€	19,08€



Držiak nastavcov zásobníkový Stubby, magnetický

ergonomická rukoväť Wiha SoftFinish, z nerezovej ocele, so silným trvalým magnetom, pre 6 štandardných 25 mm bitov

Obj. číslo EAN	Plochý	PZ	MOC (bez DPH)	MOC (s DPH)
33764 4010995337643	1x4,5, 1x6,5, 1x8,0	1xPZ1, 1xPZ2, 1xPZ3	15,90€	19,08€



Držiak nastavcov zásobníkový LiftUp 25, magnetický

kvalitná chróm-vanádiová oceľ, priebežne kalená, ergonomická rukoväť Wiha SoftFinish, z koróziivzdornej ocele so silným trvalým neodýmovým magnetom, interný zásobník pre 12 bežných bitov,

Obj. číslo EAN	Plochý	PH	PZ	TORX	MOC (bez DPH)	MOC (s DPH)
38600 4010995386009	1x4,5, 1x6,5	1xPH1, 1xPH2, 1xPH3	1xPZ1, 1xPZ2, 1xPZ3	1xT15, 1xT20, 1xT25, 1xT30	38,78€	46,54€

Držiak nastavcov zásobníkový LiftUp 25, magnetický

kvalitná chróm-vanádiová oceľ, priebežne kalená, ergonomická rukoväť Wiha SoftFinish, z koróziivzdornej ocele so silným trvalým neodýmovým magnetom, interný zásobník pre 12 bežných bitov,



Obj. číslo EAN	Plochý	PH	PZ	TORX	6-hran	MOC (bez DPH)	MOC (s DPH)
38601 4010995386016	1x5,5	1xPH2	1xPZ1, 1xPZ2, 1xPZ3	1xT15, 1xT20, 1xT25, 1xT30	1x3,0, 1x4,0, 1x5,0	41,80€	50,16€

Sada skrutkovačích nastavcov XLSector Standard

box z kvalitného nárazu odolného plastu, zaručuje ľahké vyberanie nastavcov, obsahuje 25mm nastavce Standard-Bit, s univerzálnym 1/4" magnetickým držiakom,



Obj. číslo EAN	Plochý	PH	PZ	TORX	MOC (bez DPH)	MOC (s DPH)
29417 4010995294175	1x4,5, 1x5,5, 1x6,5	2xPH1, 4xPH2, 1xPH3	2xPZ1, 5xPZ2, 1xPZ3	2xT10, 2xT15, 2xT20, 3xT25, 2xT30, 1xT40	51,34€	61,61€

Sada skrutkovačích nastavcov FlipSelector Standard

13-dielna, box z kvalitného nárazu odolného plastu, zaručuje ľahké vyberanie nastavcov, obsahuje 25mm nastavce Standard-Bit, s univerzálnym 1/4" magnetickým držiakom



Obj. číslo EAN	Plochý	PH	PZ	MOC (bez DPH)	MOC (s DPH)
39029 4010995390297	1x5,5	1xPH1, 3xPH2, 1xPH3	1xPZ1, 4xPZ2, 1xPZ3	21,86€	26,23€

Sada skrutkovačích nastavcov FlipSelector Standard TORX®

13-dielna, box z kvalitného nárazu odolného plastu, zaručuje ľahké vyberanie nastavcov, obsahuje 25mm nastavce Standard-Bit, s univerzálnym 1/4" magnetickým držiakom



Obj. číslo EAN	TORX	MOC (bez DPH)	MOC (s DPH)
39124 4010995391249	1xT7, 1xT8, 1xT9, 1xT10, 2xT15, 2xT20, 2xT25, 1xT30, 1xT40	27,14€	32,57€

Sada skrutkovačích nastavcov FlipSelector Standard TORX®

13-dielna, box z kvalitného nárazu odolného plastu, zaručuje ľahké vyberanie nastavcov, obsahuje 25mm nastavce Standard-Bit, s univerzálnym 1/4" magnetickým držiakom



Obj. číslo EAN	TORX	MOC (bez DPH)	MOC (s DPH)
39037 4010995390372	1xT7H, 1xT8H, 1xT9H, 1xT10H, 2xT15H, 2xT20H, 2xT25H, 1xT30H, 1xT40H	40,70€	48,84€

Sada skrutkovačích nastavcov FlipSelector Standard

13-dielna, box z kvalitného nárazu odolného plastu, zaručuje ľahké vyberanie nastavcov, obsahuje 25mm nastavce Standard-Bit, s univerzálnym 1/4" magnetickým držiakom



Obj. číslo EAN	PH	PZ	TORX	MOC (bez DPH)	MOC (s DPH)
39040 4010995390402	2xPH2	1xPZ1, 2xPZ2, 1xPZ3	1xT10, 1xT15, 1xT20, 1xT25, 1xT30, 1xT40	24,56€	29,47€



Držiak na opasok BitBuddy a FlipSelector

vyrobený na mieru pre BitBuddy a FlipSelector (nie pre XL !), kvalitný nárazu odolný plast, pre upevnenie na opasok

Obj. číslo EAN	MOC (bez DPH)	MOC (s DPH)
36990 4010995369903	4,02€	4,82€

Sada skrutkových nastavcov Bit Collector

27-dielna, stabilný box z kvalitného plastu, ľahké vyberanie nastavcov z upínacích líšt, magnetická rukoväť 1/4" Wiha SoftFinish, obsahuje 25mm nástavce Standard- a Torsion-Bit, univerzálny magnetický držiak 1/4"; kazeta nastavcov pre bežné bezpečnostné skrutky



Obj. číslo EAN	TH	3-krídlo	4-krídlo	Dvoj- bodka	TR	MOC (bez DPH)	MOC (s DPH)
09393 4010995093938	1xT8H, 1xT10H, 1xT15H, 1xT20H, 1xT25H, 1xT27H, 1xT30H, 1xT40H	1, 2, 3, 4	6, 8, 10	4, 6, 8, 10	TR5/64, TR3/32, TR7/64, TR1/8, TR9/64, TR5/35	90,86€	109,03€

Sada skrutkových nastavcov Bit Collector

61-dielna, stabilný box z kvalitného plastu, ľahké vyberanie nastavcov z upínacích líšt, magnetická rukoväť 1/4" Wiha Softfinish, obsahuje 25mm nástavce Standard-Bit, magnetický držiak CentroFix Force 1/4",



Obj. číslo EAN	Plochý	PH	PZ	TORX	6-hran	MOC (bez DPH)	MOC (s DPH)
 07943 4010995079437	1x4,5, 1x5,5, 1x6,5, 1x8,0	7xPH1, 13xPH2, 3xPH3	7xPZ1, 13xPZ2, 3xPZ3	T10, T15, T20, T25, T30, T40	3,0 mm, 4,0 mm, 5,0 mm, 6,0 mm	81,90€	98,28€

Sada skrutkových nastavcov

31-dielna, robustná plastová kazeta, obsahuje 25mm nástavce Standard-Bit, univerzálny magnetický držiak 1/4"



Obj. číslo EAN	Plochý	PH	PZ	TORX	6-hran	MOC (bez DPH)	MOC (s DPH)
 26252 4010995262525	1x4,5, 1x5,5, 1x6,5	2xPH1, 6xPH2, 1xPH3	2xPZ1, 6xPZ2, 1xPZ3	T10, T15, T20, T25, T30, T40	4,0 mm, 5,0 mm, 6,0 mm	39,75€	47,70€



Sada skrutkovacích nastavcov; 30+1

krabica s nastavcami blistri, nastavce vyrobené podľa normy DIN, s klipom na popruh, s univerzálnym držiakom bitov, magnetickým (zloženie: SL, PH, PZ, TORX)

Obj. číslo EAN	Plochý	PH	PZ	TORX	MOC (bez DPH)	MOC (s DPH)
 33238 4010995332389	4,5x0,6, 5,5x0,8, 6,0x1,0	2xPH1, 4xPH2, 2xPH3	2xPZ1, 4xPZ2, 2xPZ3	T8, 2xT10, T15, T20, 2xT25, T27, T30, T40	20,52€	24,63€



Sada skrutkovacích nastavcov; 30+1



krabica s nastavcami blistri, nastavce vyrobené podľa normy DIN, s klipom na popruh, s rýchlovymeniteľným držiakom bitov, magnetickým (zloženie: SL, PH, PZ, TORX)

Obj. číslo EAN	Plochý	PH	PZ	TORX	MOC (bez DPH)	MOC (s DPH)
 33239 4010995332396	4,5x0,6, 5,5x0,8, 6,0x1,0	2xPH1, 4xPH2, 2xPH3	2xPZ1, 4xPZ2, 2xPZ3	T8, 2xT10, T15, T20, 2xT25, T27, T30, T40	24,43€	29,32€



Sada skrutkovacích nastavcov CroCo, 17-diel.













krabica CroCo, plastová a stabilná s objímkou 1/4", držiak nastavcom možno zasunúť do tela krabice, 17-dielna, (zloženie: PH, PZ, TORX)

Obj. číslo EAN	MOC (bez DPH)	MOC (s DPH)
 35564X 4010995355647	18,75€	22,50€
 35566X 4010995355661	18,75€	22,50€



Bit skrutkovací Standard-Bit C 6,3

praktické balenie, 25 mm dlhé štandardné bity, hroty PH, PZ a TORX®

Obj. číslo EAN	Hrot (mm)	Balenie	Dĺžka (mm)	MOC (bez DPH)	MOC (s DPH)
 08047 4010995080471	PH1	50	25	25,97€	31,16€
 08048 4010995080488	PH2	50	25	25,97€	31,16€
 08049 4010995080495	PH3	50	25	25,97€	31,16€
 08056 4010995080563	PZ1	50	25	25,97€	31,16€
 08057 4010995080570	PZ2	50	25	25,97€	31,16€
 08058 4010995080587	PZ3	50	25	25,97€	31,16€
 08065 4010995080655	T10	50	25	38,35€	46,02€
 08066 4010995080662	T15	50	25	38,35€	46,02€
 08067 4010995080679	T20	50	25	38,35€	46,02€
 08068 4010995080686	T25	50	25	38,35€	46,02€
 08069 4010995080693	T30	50	25	38,35€	46,02€
 08070 4010995080709	T40	50	25	38,35€	46,02€



Bit skrutkovací Standard-Bit C 6,3

praktické balenie, 25 mm dlhé štandardné bity, hroty PH, PZ ; 100 ks balenie

Obj. číslo EAN	Hrot (mm)	Balenie	Dĺžka (mm)	MOC (bez DPH)	MOC (s DPH)
40461 4010995404611	PH2	100	25	47,29€	56,75€
40462 4010995404628	PZ2	100	25	47,29€	56,75€



Kliešte kombinované Professional

DIN ISO 5746, extra dlhé rezné hrany na ploché a guľaté káble, ozubené čeluste, dodatočne indukzívne tvrdené rezné hrany na 64 HRC, špeciálna oceľ na náradie, zušľachtená, univerzálne kliešte na uchopenie a držanie, ako aj strihanie mäkkých a tvrdých drôtov a káblov

Obj. číslo EAN	Dĺžka (mm)	Stredne tvrdý drôt	Tvrdý drôt	MOC (bez DPH)	MOC (s DPH)
26704 4010995267049	160	3,1 mm	2,0 mm	18,81€	22,57€
26707 4010995267070	180	3,4 mm	2,2 mm	19,74€	23,69€
26710 4010995267100	200	3,8 mm	2,5 mm	22,70€	27,24€



Kliešte kombinované Professional - silové

DIN ISO 5746, extra dlhé rezné hrany na ploché a guľaté káble, ozubené čeluste, úspora sily pri strihaní až 40% vďaka vhodnému pákovému prevodu v porovnaní so štandardnými kombinovanými kliešťami, dodatočne indukzívne tvrdené rezné hrany na 64 HRC, preto sú vhodné aj na strihanie piano drôtu, C70 špeciálna oceľ na náradie, zušľachtená, silovo optimalizované univerzálne kliešte na uchopenie a držanie, ako aj strihanie mäkkých cez stredne tvrdé až po tvrdé drôty a káble

Obj. číslo EAN	Dĺžka (mm)	Tvrdý drôt	Piano drôt	MOC (bez DPH)	MOC (s DPH)
26713 4010995267131	200	2,8 mm	2,3 mm	25,91€	31,09€
26716 4010995267162	225	3,0 mm	2,5 mm	29,61€	35,53€



Kliešte odizolovacie Professional

DIN ISO 5743, precízne rezné hrany na rovnomerné odizolovanie káblov, s ľahko nastaviteľnou dorazovou skrutkou na strihanie káblových obalov, otváracia pružina pre ľahké a citlivé ovládanie klieští, špeciálna oceľ na náradie, zušľachtená, na jednoduché odizolovanie káblov a lán

Obj. číslo EAN	Dĺžka (mm)	Rozsah	MOC (bez DPH)	MOC (s DPH)
26846 4010995268466	160	do 5 mm/10mm ²	23,82€	28,58€



Kliešte ploché Professional

DIN ISO 5745, extra dlhá hlava, ozubené a indukzívne tvrdené vnútorné strany čelustí, špeciálna oceľ na náradie, zušľachtená, kliešte na uchopenie a ohýbanie drôtov a plechových dielov do pravého uhla

Obj. číslo EAN	Dĺžka (mm)	MOC (bez DPH)	MOC (s DPH)
26731 4010995267315	160	22,47€	26,96€



Kliešte guľaté Professional

DIN ISO 5745, extra dlhá hlava, ozubené uchopovacie plochy, špeciálna oceľ na náradie, zušľachtená, kliešte na uchopenie a ohýbanie drôtov a plechových dielov

Obj. číslo EAN	Dĺžka (mm)	MOC (bez DPH)	MOC (s DPH)
26734 4010995267346	160	21,72€	26,06€

Kliešte polgulaté Professional - priame

DIN ISO 5745, extra dlhé rezné hrany pre strihanie plochých a guľatých drôtov, čiastočne ozubené vnútorné strany čelustí, induktívne tvrdené rezné hrany na 64 HRC, špeciálna oceľ na náradie, zušľachtená, kliešte na uchopenie a držanie, ako aj strihanie mäkkého a tvrdého drôtu najmä v odbore mechaniky a elektroniky



Obj. číslo EAN	Dĺžka (mm)	Stredne tvrdý drôt	Tvrдый drôt	MOC (bez DPH)	MOC (s DPH)
26719 4010995267193	160	2,5 mm	1,8 mm	20,66€	24,79€
26722 4010995267223	200	3,2 mm	2,2 mm	25,91€	31,09€

Kliešte polgulaté Professional - vyhnuté

DIN ISO 5745, uhol vyhnutia 40°, extra dlhé rezné hrany pre strihanie plochých a guľatých drôtov, čiastočne ozubené vnútorné strany čelustí, induktívne tvrdené rezné hrany na 64 HRC, špeciálna oceľ na náradie, zušľachtená, kliešte na uchopenie a držanie, ako aj strihanie mäkkého a tvrdého drôtu najmä v odbore mechaniky a elektroniky



Obj. číslo EAN	Dĺžka (mm)	Stredne tvrdý drôt	Tvrдый drôt	MOC (bez DPH)	MOC (s DPH)
26724 4010995267247	160	2,5 mm	1,8 mm	24,29€	29,15€
26726 4010995267261	200	3,2 mm	2,2 mm	30,09€	36,11€

Kliešte cvikacie bočné prepínateľné vysoko výkonné BiCut Professional

DIN ISO 5749, polgulatý tvar hlavy, Clever - BiCut nahrádza dvoje kliešte, výkonné - až o 50% menej sily ruky potrebnej pre strihanie, Power - zdvojnásobenie strižnej sily pre extra tvrdé materiály, Komfortné - prepínanie jednoručným ovládaním, robustné a odolné - indukčne kalené čeluste až na 64 HRC, pre strihanie rôznych materiálov od mäkkých až po extra tvrdé ako napr. káble, klince, skrutky, čapy, drôtené laná, pružinový drôt, reťaze atď.



Obj. číslo EAN	Celk. dĺžka	Dĺžka (mm)	Tvrдый drôt	Piano drôt	MOC (bez DPH)	MOC (s DPH)
38190 4010995381905	200	200	3,5 mm	3,0 mm	40,57€	48,68€

Kliešte inštalátorske Professional

DIN ISO 8976, úzka hlava, vhodné na prácu na zle dostupných miestach, jemné nastavovanie čelustí v kĺbe, pre optimálne uchopenie predmetov, dlhá životnosť vďaka dodatočnému tvrdeniu čelustí, použitie na uchopenie a držanie rúr a hranatých profilov a matic



Obj. číslo EAN	Dĺžka (mm)	Rozsah	MOC (bez DPH)	MOC (s DPH)
26762 4010995267629	250	do 1 3/4", do 50 mm	28,92€	34,70€

Kliešte inštalátorske Professional

DIN ISO 8976, extra úzka hlava, hodné na prácu na zle dostupných miestach, jemné nastavovanie čelustí v kĺbe, pre optimálne uchopenie predmetov, rýchle a jednoduché nastavovanie a aretácia tlačidlom, dlhá životnosť vďaka dodatočnému tvrdeniu čelustí, použitie na uchopenie a držanie rúr a hranatých profilov a matic



Obj. číslo EAN	Dĺžka (mm)	Rozsah	MOC (bez DPH)	MOC (s DPH)
26766 4010995267667	250	do 1 3/4", do 50 mm	36,45€	43,74€

Kliešte kombinované Professional electric do 1000V

DIN ISO 5746, EN/IEC 60900:2012, extra dlhé rezné hrany na ploché a guľaté káble, ozubené čeluste, dodatočne induktívne tvrdené rezné hrany na 64 HRC, špeciálna oceľ na náradie, zušľachtená, univerzálne kliešte na uchopenie a držanie ako aj strihanie mäkkých a tvrdých drôtov a káblov



Obj. číslo EAN	Dĺžka (mm)	Stredne tvrdý drôt	Tvrдый drôt	MOC (bez DPH)	MOC (s DPH)
26705 4010995267056	160	3,1 mm	2,0 mm	21,73€	26,08€
 26708 4010995267087	180	3,4 mm	2,2 mm	23,37€	28,04€

Kliešte kombinované Professional electric - silové do 1000V



DIN ISO 5746, EN/IEC 60900:2012; extra dlhé rezné hrany na ploché a guľaté káble, ozubené čeluste, úspora sily pri strihaní až 40% vďaka vhodnému pákovému prevodu v porovnaní so štandardnými kombinovanými kliešťami, dodatočne induktívne tvrdené rezné hrany na 64 HRC, preto sú vhodné aj na strihanie piano drôtu, C60 špeciálna oceľ na náradie, zušľachtená, silovo optimalizované univerzálne kliešte na uchopenie a držanie ako aj strihanie mäkkých, cez stredne tvrdé až po tvrdé drôty a káble

Obj. číslo EAN	Dĺžka (mm)	Tvrдый drôt	Piano drôt	MOC (bez DPH)	MOC (s DPH)
26714 4010995267148	200	2,8 mm	2,3 mm	29,22€	35,06€

Kliešte guľaté Professional electric do 1000V



DIN ISO 5745, EN/IEC 60900:201; extra dlhá hlava, ozubené a induktívne tvrdené vnútorné strany čelustí, špeciálna oceľ na náradie, zušľachtená, kliešte na uchopenie a ohýbanie drôtov a plechových dielov

Obj. číslo EAN	Dĺžka (mm)	MOC (bez DPH)	MOC (s DPH)
26735 4010995267353	160	24,71€	29,65€

Kliešte odizolovacie Professional electric do 1000V



DIN ISO 5743, EN/IEC 60900:2012; precízne rezné hrany na rovnomerné odizolovanie káblov, s ľahko nastaviiteľnou dorazovou skrutkou na strihanie káblových obalov, otváracia pružina pre ľahké a citlivé ovládanie klieští, špeciálna oceľ na náradie, zušľachtená, na jednoduché odizolovanie káblov a lán

Obj. číslo EAN	Dĺžka (mm)	Rozsah	MOC (bez DPH)	MOC (s DPH)
26847 4010995268473	160	do 5 mm/10mm ²	27,55€	33,06€

Kliešte polguľaté Professional - priame



DIN ISO 5745, extra dlhé rezné hrany pre strihanie plochých a guľatých drôtov, čiastočne ozubené vnútorné strany čelustí, induktívne tvrdené rezné hrany na 64 HRC, špeciálna oceľ na náradie, zušľachtená, kliešte na uchopenie a držanie, ako aj strihanie mäkkého a tvrdého drôtu najmä v odbore mechaniky a elektroniky

Obj. číslo EAN	Dĺžka (mm)	Stredne tvrdý drôt	Tvrдый drôt	MOC (bez DPH)	MOC (s DPH)
26720 4010995267209	160	2,5 mm	1,8 mm	24,02€	28,82€
26727 4010995267278	200	3,2 mm	2,2 mm	29,70€	35,64€

Kliešte ploché Professional electric do 1000V

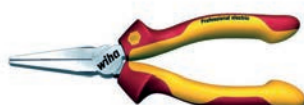

DIN ISO 5745, EN/IEC 60900:2012, extra dlhá hlava, ozubené a induktívne tvrdené vnútorné strany čelustí, špeciálna oceľ na náradie, zušľachtená, kliešte na uchopenie a ohýbanie drôtov a plechových dielov do pravej uhla

Obj. číslo EAN	Dĺžka (mm)	MOC (bez DPH)	MOC (s DPH)
26732 4010995267322	160	25,07€	30,08€

Kliešte polguľaté Professional electric - vyhnuté do 1000V



DIN ISO 5745, EN/IEC 60900:201; uhol vyhnutia 40°, extra dlhé rezné hrany pre strihanie plochých a guľatých drôtov, čiastočne ozubené vnútorné strany čelustí, induktívne tvrdené rezné hrany na 64 HRC, špeciálna oceľ na náradie, zušľachtená, kliešte na uchopenie a držanie, ako aj strihanie mäkkého a tvrdého drôtu najmä v odbore mechaniky a elektroniky

Obj. číslo EAN	Dĺžka (mm)	Stredne tvrdý drôt	Tvrдый drôt	MOC (bez DPH)	MOC (s DPH)
26728 4010995267285	160	2,5 mm	1,8 mm	27,65€	33,18€
26729 4010995267292	200	3,2 mm	2,2 mm	33,98€	40,78€

Kliešte cvikacie bočné Professional electric do 1000V

DIN ISO 5749, EN/IEC 60900:2012; polgulatý tvar hlavy, nízka opotrebitelnosť, veľká plocha kĺbu - kĺb schopný znášať vysoké zaťaženie, precízne rezné hrany šetria silu a zabezpečujú čistý rez, dlhá životnosť hrán vďaka dodatočnému indukčnému tvrdeniu na 64 HRC, otvory v hrane čeluste na odizolovanie medených vodičov 1,5 mm a 2,5 mm, špeciálna oceľ na náradie, zušľachtená, použitie na mäkký a tvrdý drôt



Obj. číslo EAN	Dĺžka (mm)	Stredne tvrdý drôt	Tvrdý drôt	MOC (bez DPH)	MOC (s DPH)
26745 4010995267452	160	2,0 mm	4,0 mm	38,77€	46,52€

Kliešte cvikacie bočné Professional electric do 1000V

DIN ISO 5749, EN/IEC 60900:2012; polgulatý tvar hlavy, nízka opotrebitelnosť, veľká plocha kĺbu - kĺb schopný znášať vysoké zaťaženie, precízne rezné hrany šetria silu a zabezpečujú čistý rez, dlhá životnosť hrán vďaka dodatočnému indukčnému tvrdeniu na 64 HRC, špeciálna oceľ na náradie, zušľachtená, použitie na mäkký a tvrdý drôt



Obj. číslo EAN	Celk. dĺžka	Dĺžka (mm)	Stredne tvrdý drôt	Tvrdý drôt	MOC (bez DPH)	MOC (s DPH)
43335 4010995433352	160	160	2,0 mm	4,0 mm	26,83€	32,20€

Kliešte cvikacie bočné Professional electric do 1000V s DynamicJoint

DIN ISO 5749, EN/IEC 60900:2012; polgulatý tvar hlavy, nízka opotrebitelnosť, veľká plocha kĺbu - kĺb schopný znášať vysoké zaťaženie, precízne rezné hrany šetria silu a zabezpečujú čistý rez, dlhá životnosť hrán vďaka dodatočnému indukčnému tvrdeniu na 64 HRC, špeciálna oceľ na náradie, zušľachtená, použitie na mäkký a tvrdý drôt



Obj. číslo EAN	Celk. dĺžka	Dĺžka (mm)	Stredne tvrdý drôt	Tvrdý drôt	MOC (bez DPH)	MOC (s DPH)
43340 4010995433406	160	160	2,0 mm	4,0 mm	28,82€	34,58€

Kliešte cvikacie bočné prepínateľné vysoko výkonné BiCut Professional electric

DIN ISO 5749, polgulatý tvar hlavy, Clever - BiCut nahrádza dvoje kliešte, výkonné - až o 50% menej sily ruky potrebnej pre strihanie, Power - zdvojnásobenie strižnej sily pre extra tvrdé materiály, Komfortné - prepínanie jednoručným ovládaním, robustné a odolné - indukčne kalené čeluste až na 64 HRC, pre strihanie rôznych materiálov od mäkkých až po extra tvrdé ako napr. káble, klince, skrutky, čapy, drôtené laná, pružinový drôt, reťaze atď. Pre práce v oblasti častí pod napätím do 1.000 V AC



Obj. číslo EAN	Celk. dĺžka	Dĺžka (mm)	Stredne tvrdý drôt	Piano drôt	MOC (bez DPH)	MOC (s DPH)
38191 4010995381912	200	200	3,5 mm	3,0 mm	46,02€	55,22€

Inštalatérske kliešte TriCut Professional electric

zhotovené podľa IEC 60900:2012, s tromi pracovnými pozíciami: strihanie, odpláštenie a odizolovanie. Vložený kĺb s vysoko zaťažiteľným nitovaním, odolný voči opotrebeniu, britý indukčne kalené na tvrdosť cca 64 HRC, ergonomická rukoväť, k strihaniu mäkkých a tvrdých drôtov a tiež káblov ako napr. vodič NXM 3x1,52 - 5x2,52, pre práce v oblasti častí pod napätím do 1.000 V AC



Obj. číslo EAN	Celk. dĺžka	Dĺžka (mm)	Stredne tvrdý drôt	Tvrdý drôt	MOC (bez DPH)	MOC (s DPH)
38552 4010995385521	170	170	2,5 mm	1,6 mm	40,54€	48,65€

Inštalatérske kliešte Professional electric

DIN ISO 8976, úzka hlava pre prácu v obtiažne prístupných miestach, prevlečný, jemne nastaviteľný kĺb, dlhá životnosť vďaka indukčnému kaleniu čelustí, chróm-vanádium-molybdénová oceľ, zušľachtená, k uchopeniu a pridrievaniu trubiek a hranatých profilov, pre práce v oblasti častí pod napätím do 1.000 V AC



Obj. číslo EAN	Celk. dĺžka	Dĺžka (mm)	MOC (bez DPH)	MOC (s DPH)
33520 4010995335205	250	250	31,52€	37,82€

Inštalátorske kliešte Professional electric s jemným tlačidlovým nastavovaním

DIN ISO 8976, úzka hlava pre prácu v obtiažne prístupných miestach, prevlečný, jemne nastaviteľný kĺb, dlhá životnosť vďaka indukčnému kaleniu čelustí, rýchle a jednoduché nastavenie a aretácia tlačidlom, chróm-vanádium-molybdénová oceľ, zušľachtená, k uchopovaniu a pridržaniu trubiek a hranatých profilov, pre práce v oblasti častí pod napätím do 1.000 V AC



Obj. číslo EAN	Celk. dĺžka	Dĺžka (mm)	MOC (bez DPH)	MOC (s DPH)
37450 4010995374501	250	250	40,38€	48,46€

Sada klieští Professional electric do 1000V

3-dielna, EN/IEC 60900:2012; všetky kliešte z kvalitnej ocele, tvrdenej, leštenej a chrómovanej, viackomponentná rukoväť s ochranou proti zošmyknutiu pre komfortnú a bezpečnú prácu, kliešte izolované do 1000V; zloženie: kombinované kliešte VDE 180 mm, bočné cvikacie kliešte VDE 160 mm, polgulaté kliešte s reznou hranou VDE 200 mm



Obj. číslo EAN	Zloženie	MOC (bez DPH)	MOC (s DPH)
26852 4010995268527	sada klieští	77,73€	93,28€

Sada klieští a skrutkovačov Professional electric do 1000V

5-dielna, EN/IEC 60900:2012; všetky kliešte z kvalitnej ocele, tvrdenej, leštenej a chrómovanej, viackomponentná rukoväť s ochranou proti sklznutiu pre komfortnú a bezpečnú prácu, izolované skrutkovače - hrot brunýrovaný, izolované do 1000V; zloženie: polgulaté kliešte s reznou hranou VDE 200 mm, bočné cvikacie kliešte VDE 160 mm, skrutkovač SoftFinish® VDE plochý 3,5x100 mm, skrutkovač SoftFinish® VDE plochý 5,5x125 mm, skrutkovač SoftFinish® VDE PH2



Obj. číslo EAN	Zloženie	MOC (bez DPH)	MOC (s DPH)
26755 4010995267551	sada klieští a skrutkovačov	82,45€	98,94€

Kliešte kombinované Classic

DIN ISO 5746, extra dlhé rezné hrany na ploché a guľaté káble, ozubené čeluste, dodatočne indukčne tvrdené rezné hrany na 64 HRC, špeciálna nástrojová oceľ, zušľachtená, univerzálne kliešte na uchopenie a držanie, ako aj strihanie mäkkých a tvrdých drôtov a káblov



Obj. číslo EAN	Dĺžka (mm)	Stredne tvrdý drôt	Tvrdý drôt	MOC (bez DPH)	MOC (s DPH)
26703 4010995267032	160	3,1 mm	2,0 mm	12,31€	14,77€
26706 4010995267063	180	3,4 mm	2,2 mm	13,13€	15,76€
26709 4010995267094	200	3,8 mm	2,5 mm	15,21€	18,25€

Kliešte kombinované Classic

DIN ISO 5743, precízne rezné hrany na rovnomerné odizolovanie káblov, s ľahko nastaviteľnou dorazovou skrutkou na strihanie káblových obalov, otváracia pružina pre ľahké a citlivé ovládanie klieští, špeciálna nástrojová oceľ, zušľachtená, na jednoduché odizolovanie káblov a lán



Obj. číslo EAN	Dĺžka (mm)	Rozsah	MOC (bez DPH)	MOC (s DPH)
26845 4010995268459	160	do 5 mm/10mm ²	17,31€	20,77€

Kliešte guľaté Classic

DIN ISO 5745, extra dlhá hlava, ozubené a indukčne tvrdené vnútorné strany čelustí, špeciálna nástrojová oceľ, zušľachtená, kliešte na uchopenie a ohýbanie drôtov a plechových dielov



Obj. číslo EAN	Dĺžka (mm)	MOC (bez DPH)	MOC (s DPH)
26733 4010995267339	160	15,85€	19,02€

Kliešte ploché Classic

DIN ISO 5745, extra dlhé rezné hrany pre strihanie plochých a guľatých drôtov, čiastočne ozubené vnútorné strany čelustí, indukčne tvrdené rezné hrany na 64 HRC, špeciálna nástrojová ocel, zušľachtená, kliešte na uchopenie a držanie, ako aj strihanie mäkkého a tvrdého drôtu najmä v odbore mechaniky a elektroniky



Obj. číslo EAN	Dĺžka (mm)	Stredne tvrdý drôt	Tvrдый drôt	MOC (bez DPH)	MOC (s DPH)
26718 4010995267186	160	2,5 mm	1,8 mm	15,79€	18,95€
26721 4010995267216	200	3,2 mm	2,2 mm	20,55€	24,66€

Kliešte cvikacie bočné prepínateľné vysoko výkonné BiCut Classic

DIN ISO 5749, polguľatý tvar hlavy, Clever - BiCut nahrádza dvoje kliešte, výkonné - až o 50% menej sily ruky potrebnej pre strihanie, Power - zdvojnásobenie strižnej sily pre extra tvrdé materiály, Komfortné - prepínanie jednoručným ovládaním, robustné a odolné - indukčne kalené čeluste až na 64 HRC, pre strihanie rôznych materiálov od mäkkých až po extra tvrdé ako napr. káble, klnce, skrutky, čapy, drôtené laná, pružinový drôt, reťaze atď.



Obj. číslo EAN	Celk. dĺžka	Dĺžka (mm)	Tvrдый drôt	Piano drôt	MOC (bez DPH)	MOC (s DPH)
38060 4010995380601	200	200	3,5 mm	3,0 mm	32,63€	39,16€

Kliešte inštalátorske kliešte TriCut Classic

zhotovené podľa IEC 60900:2012, s tromi pracovnými pozíciami: strihanie, odpláštenie a odizolovanie. Vložený kľb s vysoko zaťažiteľným nitovaním, odolný voči opotrebeniu, brity indukčne kalené na tvrdosť cca 64 HRC, ergonomická rukoväť, k strihaniu mäkkých a tvrdých drôtov a tiež káblov ako napr. vodič NXM 3x1,52 - 5x2,52,



Obj. číslo EAN	Celk. dĺžka	Dĺžka (mm)	Stredne tvrdý drôt	Tvrдый drôt	MOC (bez DPH)	MOC (s DPH)
38627 4010995386276	170	170	2,5 mm	1,6 mm	30,20€	36,24€

Kliešte lisovacie na dutinky vodičov Classic

DIN ISO 5745, ozubené a indukčne tvrdené vnútorné strany čelustí, špeciálna nástrojová ocel, zušľachtená, kliešte na lisovanie koncových dutiniek vodičov podľa DIN 46228 časť 1+4



Obj. číslo EAN	Celk. dĺžka	Dĺžka (mm)	MOC (bez DPH)	MOC (s DPH)
30066 4010995300661	180	180	31,35€	37,62€

Kliešte armovacie Classic

DIN ISO 9242, klasický tvar, vysoký pracovný výkon a potreba vynaložiť menšiu silu vďaka krátkej vzdialenosti čelustí od kľbu, dlhé rukoväte indukčne tvrdené v celej dĺžke, špeciálna nástrojová ocel, zušľachtená, použitie na viazanie a strihanie armovacieho drôtu v stavebníctve v jednom pracovnom kroku



Obj. číslo EAN	Dĺžka (mm)	Stredne tvrdý drôt	Tvrдый drôt	MOC (bez DPH)	MOC (s DPH)
26774 4010995267742	220	3,2 mm	2,0 mm	14,21€	17,05€
26776 4010995267766	250	3,5 mm	2,2 mm	15,63€	18,76€
26778 4010995267780	280	3,8 mm	2,4 mm	17,17€	20,60€
26780 4010995267803	300	3,8 mm	2,4 mm	20,60€	24,72€

Kliešte cvikacie čelné Classic

DIN ISO 9243, klasický tvar, vysoký pracovný výkon a potreba vynaložiť menšiu silu vďaka krátkej vzdialenosti čelustí od kľbu, dlhé rukoväte indukčne tvrdené v celej dĺžke, špeciálna nástrojová ocel, zušľachtená, použitie na vyťahovanie a strihanie klncovcv atď.



Obj. číslo EAN	Dĺžka (mm)	MOC (bez DPH)	MOC (s DPH)
26771 4010995267711	180	13,70€	16,44€
26772 4010995267728	200	14,47€	17,36€



Kliešte inštalátorske Classic

DIN ISO 8976, úzka hlava, vhodné na prácu na zle dostupných miestach, jemné nastavovanie čelustí v kĺbe, pre optimálne uchopenie predmetov, dlhá životnosť vďaka dodatočnému tvrdeniu čelustí, chróm-vanádium-molybdénová oceľ, zušľachtená, použitie na uchopenie a držanie rúr, hranatých profilov a matic

Obj. číslo EAN	Dĺžka (mm)	Rozsah	MOC (bez DPH)	MOC (s DPH)
26761 4010995267612	250	do 1 3/4", do 50 mm	18,70€	22,44€
26763 4010995267636	300	do 2", do 63 mm	28,57€	34,28€



Kliešte inštalátorske Classic

DIN ISO 8976, extra úzka hlava, vhodné na prácu na zle dostupných miestach, jemné nastavovanie čelustí v kĺbe, pre optimálne uchopenie predmetov, rýchle a jednoduché nastavovanie a aretácia tlačidlom, dlhá životnosť vďaka dodatočnému tvrdeniu čelustí, chróm-vanádium-molybdénová oceľ, zušľachtená, použitie na uchopenie a držanie rúr, hranatých profilov a matic

Obj. číslo EAN	Dĺžka (mm)	Rozsah	MOC (bez DPH)	MOC (s DPH)
26764 4010995267643	180	do 1", do 30mm	23,47€	28,16€
26765 4010995267650	250	do 1 3/4", do 50 mm	25,03€	30,04€
26767 4010995267674	300	do 2", do 63 mm	34,49€	41,39€



Kliešte na poistné krúžky (segerové) Classic

DIN ISO 9654, rovné, na vnútorné krúžky; kované, presné kužeľové čeluste, chróm-vanádium-molybdénová oceľ, použitie na nasadzovanie / vyberanie poistných krúžkov z otvorov

Obj. číslo EAN	Dĺžka (mm)	Rozsah	Typ	MOC (bez DPH)	MOC (s DPH)
26781 4010995267810	139	8-13	J0	12,40€	14,88€
26782 4010995267827	140	12-25	J1	12,40€	14,88€
26783 4010995267834	180	19-60	J2	13,22€	15,86€
26784 4010995267841	225	40-100	J3	15,23€	18,28€
29425 4010995294250	310	85-140	J4	25,73€	30,88€



Kliešte na poistné krúžky (segerové) Classic

DIN ISO 9654, vyhnuté 90°, na vnútorné krúžky, kované, presné kužeľové čeluste, chróm-vanádium-molybdénová oceľ, použitie na nasadzovanie / vyberanie poistných krúžkov z otvorov

Obj. číslo EAN	Dĺžka (mm)	Rozsah	Typ	MOC (bez DPH)	MOC (s DPH)
26785 4010995267858	139	8-13	J01	14,17€	17,00€
26786 4010995267865	140	12-25	J11	14,17€	17,00€
26787 4010995267872	180	19-60	J21	14,53€	17,44€
26788 4010995267889	225	40-100	J31	16,17€	19,40€
29427 4010995294274	310	85-140	J41	27,50€	33,00€



Kliešte na poistné krúžky (segerové) Classic

DIN ISO 5254, rovné, na vonkajšie krúžky, kované, presné kuželové čeluste, chróm-vanádium-molybdénová oceľ, použitie na nasadzovanie / vyberanie poistných krúžkov z hriadelov

Obj. číslo EAN	Dĺžka (mm)	Rozsah	Typ	MOC (bez DPH)	MOC (s DPH)
26789 4010995267896	139	3-10	A0	14,53€	17,44€
26790 4010995267902	140	10-25	A1	13,70€	16,44€
26791 4010995267919	180	19-60	A2	15,11€	18,13€
26792 4010995267926	225	40-100	A3	16,54€	19,85€
29428 4010995294281	310	85-140	A4	28,93€	34,72€



Kliešte na poistné krúžky (segerové) Classic

DIN ISO 5254, na vonkajšie krúžky, vyhnuté 90°, kované, presné kuželové čeluste, chróm-vanádium-molybdénová oceľ, použitie na nasadzovanie / vyberanie poistných krúžkov z hriadelov

Obj. číslo EAN	Dĺžka (mm)	Rozsah	Typ	MOC (bez DPH)	MOC (s DPH)
26794 4010995267940	139	3-10	A01	15,82€	18,98€
26795 4010995267957	140	10-25	A11	14,99€	17,99€
26796 4010995267964	180	19-60	A21	16,41€	19,69€
26797 4010995267971	225	40-100	A31	18,18€	21,82€
29429 4010995294298	310	85-140	A41	31,05€	37,26€



Kliešte bočné cvikacie Electronic

DIN ISO 9654, v blistrovom balení, pre jemné cvikanie mäkkých drôtov v elektronike

Obj. číslo EAN	Dĺžka (mm)	MOC (bez DPH)	MOC (s DPH)
26818 4010995268183	130	19,31€	23,17€



Sada klieští Classic

3-dielna, všetky kliešte z kvalitnej ocele, tvrdenej, viacnásobne leštené a zdrsené hlavy klieští, olejom a rozpúšťadlám odolné rukoväte; zloženie: kombinované kliešte 180 mm, polguľaté kliešte s reznou hranou 160 mm, bočné cvikacie kliešte 250 mm

Obj. číslo EAN	Zloženie	MOC (bez DPH)	MOC (s DPH)
26850 4010995268503	sada klieští	43,32€	51,98€



Sada klieští Classic

3-dielna, všetky kliešte z vysokohodnotnej kvalitnej ocele, tvrdenej, viacnásobne leštené a zdrsené hlavy klieští, olejom a rozpúšťadlám odolné rukoväte, bočné cvikacie kliešte vhodné aj na piano drôt, inštalátorske kliešte QuickFix s automatickým nastavovaním; zloženie: kombinované kliešte - silové 200 mm, bočné cvikacie kliešte - silové 180 mm, QuickFix inštalátorske kliešte 250 mm

Obj. číslo EAN	Zloženie	MOC (bez DPH)	MOC (s DPH)
26853 4010995268534	sada klieští	70,89€	85,07€



Sada klieští Classic

4-dielna, všetky kliešte vo vyhotovení Classic, kované, presné kuželové čeluste, vysoká presnosť - čeluste nie sú dodatočne ohýbané; zloženie: kliešte na poistné krúžky - vnútorné J1, kliešte na poistné krúžky - vnútorné J2, kliešte na poistné krúžky - vonkajšie A1, kliešte na poistné krúžky - vonkajšie A2

Obj. číslo EAN	Zloženie	MOC (bez DPH)	MOC (s DPH)
26793 4010995267933	sada klieští na poistné krúžky	52,19€	62,63€



Sada klieští Classic s MagicTips

4-dielna, všetky kliešte vo vyhotovení Classic s MagicTips, kované, presné kuželové čeluste, vysoká presnosť - čeluste nie sú dodatočne ohýbané; zloženie: kliešte na poistné krúžky - vnútorné J1, kliešte na poistné krúžky - vnútorné J2, kliešte na poistné krúžky - vonkajšie A1, kliešte na poistné krúžky - vonkajšie A2

Obj. číslo EAN	Zloženie	MOC (bez DPH)	MOC (s DPH)
34708 4010995347086	sada klieští na poistné krúžky	66,22€	79,46€



Sada náradia pre mechanikov

6-dielna, kliešte z kvalitnej ocele, tvrdené, viacnásobne leštené a zdrsená hlava klieští, olejom a rozpúšťadlám odolné rukoväte, skrutkovače s guľatou čepelou, chrómované, viackomponentná protišmyková rukoväť pre pohodlnú a bezpečnú prácu; zloženie: kombinované kliešte 180 mm, skrutkovač plochý 3,5x100 mm, skrutkovač plochý 4,5x125 mm, skrutkovač plochý 6,5x150 mm, skrutkovače PH1 a PH2

Obj. číslo EAN	Zloženie	MOC (bez DPH)	MOC (s DPH)
33970 4010995339708	sada klieští a skrutkovačov	58,13€	69,76€



Sada náradia pre mechanikov

6-dielna, kliešte z kvalitnej ocele, tvrdené, viacnásobne leštené a zdrsená hlava klieští, olejom a rozpúšťadlám odolné rukoväte, skrutkovače s guľatou čepelou, chrómované, viackomponentná protišmyková rukoväť pre pohodlnú a bezpečnú prácu; zloženie: bočné cvikacie kliešte 160 mm, skrutkovač plochý 3,5x100 mm, skrutkovač plochý 4,5x125 mm, skrutkovač plochý 6,5x150 mm, skrutkovače PH1 a PH2

Obj. číslo EAN	Zloženie	MOC (bez DPH)	MOC (s DPH)
33971 4010995339715	sada klieští a skrutkovačov	58,13€	69,76€



Sada náradia pre elektromechanikov do 1000 V

6-dielna, kliešte z kvalitnej ocele, tvrdené, viacnásobne leštené a zdrsená hlava klieští, olejom a rozpúšťadlám odolné rukoväte, skrutkovače s guľatou čepelou, chrómované, viackomponentná protišmyková rukoväť pre pohodlnú a bezpečnú prácu; zloženie: bočné cvikacie kliešte 160 mm, skrutkovač plochý 3,0x100 mm, skrutkovač plochý 4,5x125 mm, skrutkovač plochý 6,5x150 mm, skrutkovače PH1 a PH2

Obj. číslo EAN	Zloženie	MOC (bez DPH)	MOC (s DPH)
33969 4010995339692	sada klieští a skrutkovačov	65,29€	78,35€



Sada náradia pre elektromechanikov do 1000 V





13-dielna, kliešte z kvalitnej ocele, tvrdené, viacnásobne leštené a zdrsená hlava klieští, olejom a rozpúšťadlám odolné rukoväte, skrutkovače s guľatou čepelou, chrómované, viackomponentná protišmyková rukoväť pre pohodlnú a bezpečnú prácu; zloženie: nožnice na káble 200 mm, kliešte s plochými zahnutými čelustami 200 mm, kliešte silové cvikacie 180 mm, skrutkovače: 3,5, 4,5, 5,5, PZ1, PZ2, skladací meter, skúšačka napätia, skrutkovač plochý slimFix 4,5, nástroj na odstránenie izolácie, taška

Obj. číslo EAN	Zloženie	MOC (bez DPH)	MOC (s DPH)
36389 4010995363895	sada klieští a skrutkovačov	247,17€	296,60€

Kladivo

kladivo bez spätného úderu, stredne tvrdé polyuretanové hlavy, stálofarebné a opotrebeniu odolné, telo z presnej trubkovej ocele zvarené s priečnym púzdom rukoväte, rukoväť z dreva Hickory ergonomicky tvarovaná s povrchovou úpravou, telo kladiva plnené tvrdými liatinovými guľôčkami; možnosť dodať náhradné hlavy aj rukoväť !



Obj. číslo EAN	Dĺžka (mm)	Hmotnosť (g)	Priemer hlavy	MOC (bez DPH)	MOC (s DPH)
 02093 4010995020934	350	460	30 mm	27,66€	33,19€
 02094 4010995020941	355	580	35 mm	30,56€	36,67€
 02095 4010995020958	375	760	40 mm	34,92€	41,90€
 02096 4010995020965	380	1000	45 mm	40,16€	48,19€
 02097 4010995020972	385	1250	50 mm	44,51€	53,41€

Kladivo

kladivo s výmennými hlavami - stredne mäkké (čierna), hlavy - stredne mäkká guma, stálofarebná a odolná, telo - práškovaná temperovaná liatina s drážkami pre hlavy a rukoväť rukoväť - drevo Hickory ergonomicky tvarované a zdrsené; možnosť dodať náhradné hlavy, telo aj rukoväť !



Obj. číslo EAN	Dĺžka (mm)	Hmotnosť (g)	Priemer hlavy	MOC (bez DPH)	MOC (s DPH)
26509 4010995265090	290	300	30 mm	19,01€	22,81€

Kladivo

kladivo s výmennými hlavami - veľmi tvrdá (biela), hlavy - veľmi tvrdý Polyamid (Nylon®), stálofarebná a odolná, telo - práškovaná temperovaná liatina s drážkami pre hlavy a rukoväť rukoväť - drevo Hickory ergonomicky tvarované a zdrsené; možnosť dodať náhradné hlavy, telo aj rukoväť !





Obj. číslo EAN	Dĺžka (mm)	Hmotnosť (g)	Priemer hlavy	MOC (bez DPH)	MOC (s DPH)
26644 4010995266448	290	300	30 mm	21,44€	25,73€

Kladivo

kladivo s výmennými hlavami - mäkká/stredne mäkká, telo - práškovaná temperovaná liatina s drážkami pre hlavy a rukoväť rukoväť - drevo Hickory ergonomicky tvarované a zdrsené; možnosť dodať náhradné hlavy, telo aj rukoväť !





Obj. číslo EAN	Dĺžka (mm)	Hmotnosť (g)	Priemer hlavy	MOC (bez DPH)	MOC (s DPH)
 26649 4010995266493	290	289	30 mm	18,26€	21,91€
 26650 4010995266509	110	637	40 mm	23,57€	28,28€

Kladivo

kladivo s výmennými hlavami - tvrdá/stredne tvrdá, telo - práškovaná temperovaná liatina s drážkami pre hlavy a rukoväť rukoväť - drevo Hickory ergonomicky tvarované a zdrsené; možnosť dodať náhradné hlavy, telo aj rukoväť !



Obj. číslo EAN	Dĺžka (mm)	Hmotnosť (g)	Priemer hlavy	MOC (bez DPH)	MOC (s DPH)
 26640 4010995266400	290	296	30 mm	19,68€	23,62€
 26641 4010995266417	325	609	40 mm	27,88€	33,46€

Kladivo

kladivo s výmennými hlavami - mäkká/veľmi tvrdá, telo - práškovaná temperovaná liatina s drážkami pre hlavy a rukoväť rukoväť - drevo Hickory ergonomicky tvarované a zdrsené; možnosť dodať náhradné hlavy, telo aj rukoväť !



Obj. číslo EAN	Dĺžka (mm)	Hmotnosť (g)	Priemer hlavy	MOC (bez DPH)	MOC (s DPH)
26645 4010995266455	325	602	40 mm	29,17€	35,00€

Kladivo

kladivo s výmennými hlavami - mäkká/stredne tvrdá, telo - práškovaná temperovaná liatina s drážkami pre hlavy a rukoväť rukoväť - drevo Hickory ergonomicky tvarované a zdrsené; možnosť dodať náhradné hlavy, telo aj rukoväť !



Obj. číslo EAN	Dĺžka (mm)	Hmotnosť (g)	Priemer hlavy	MOC (bez DPH)	MOC (s DPH)
26654 4010995266547	325	620	40 mm	26,48€	31,78€

Meter skladací Longlife®

dĺžka 2 m, 10 segmentov, polyamid spevnený skleneným vláknom, je odolný voči trhlinám, škrabancom a najmä ohybu, vode a chemikáliám odolný, tesné patentované kĺby so sponou, odolné voči opotrebeniu a nečistotám, užitočná západka na 90° na všetkých kĺboch, hlboko značená stupnica čiernou farbou po mm, červenou farbou po 10 cm, trieda presnosti III podľa noriem EU



Obj. číslo EAN	Hmotnosť (g)	Šírka / dĺžka	Farba	MOC (bez DPH)	MOC (s DPH)
27058 4010995270582	140	15mm/2m	biela	10,10€	12,12€

Meradlo posuvné digitálne DialMax®

meria po 0,01 mm, nekovový High-Tech materiál s obsahom 60% sklenených vlákien, 5-ciferný digitálny displej so 7,5 mm vysokými číslicami, odčítanie po 0,01 mm príp. 0,0005 palca, balené v plastovom púzdre, podľa normy CE, na meranie vonkajších a vnútorných rozmerov, hĺbok a stupňové meranie, zapína sa automaticky pri manipulácii a po 5 min nečinnosti sa vypne, vynulovanie je možné v každej pozícii, životnosť batérie cca 2 roky



Obj. číslo EAN	Rozsah	Hmotnosť (g)	MOC (bez DPH)	MOC (s DPH)
29422 4010995294229	150mm / 6"	48	94,43€	113,32€

Meradlo posuvné CaliMax®

meria po 0,1 mm, nekovový High-Tech materiál s obsahom 60% sklenených vlákien, stupnica v mm a palcoch, deľenie po 0,1 mm prípadne 1/64", na meranie vonkajších a vnútorných rozmerov, hĺbok a stupňové meranie, extra - neónovo zelená stupnica s vysokým kontrastom pre optimálne odčítanie



Obj. číslo EAN	Rozsah	Hmotnosť (g)	MOC (bez DPH)	MOC (s DPH)
27083 4010995270834	150mm / 6"	45	33,47€	40,16€

Nástroj krimpovací automatický

pre dutinky vodičov so 6-hranným zlisovaním; automatické prispôsobenie lisovacieho tlaku príslušnej veľkosti dutinky na koniec vodiča pre veľký rozsah prierezu 0,08-16 mm²; 6-hranný tvar krimpovania vylučuje zaháknutie u malých dutiniek na koniec vodiča; k ochrane klieští je ožno proces krimpovania v ktoromkoľvek okamihu ručne zrušiť pomocou integrovanej páky; procesne bezpečná práca s pomocným zavádzaním zabraňuje krimpovaniu plastového pláštá dutinky na koniec vodiča; použitie: dutinky na vodiče s izolačným límcem alebo bez neho podľa DIN 46228, EN 50027



Obj. číslo EAN	Celk. dĺžka	Hmotnosť (g)	MOC (bez DPH)	MOC (s DPH)
41246 4010995412463	210	545	183,05€	219,66€

Svietidlo vreckové s LED, laserom a UV svetlom



multifunkčné a kompaktné, balené v blistri vrátane, 3x batérie AAA; upevňovací klip a možnosť magnetického polohovania na veku uvoľňuje ruky pre ďalšie činnosti; integrovaný laser uľahčuje detailné určenie polohy a prenos rozmerov napr. pri montáži stropu; dokonalé polohovanie svetla vďaka otočnej hlave svietidla v tvare L; silné LED svetlo prispôsobiteľné svetelným podmienkam pomocou 2 stupňov intenzity svetla vrátane lasera a UV svetla; doba zapnutia 22 sekundy zabraňuje náhodnej aktivácii lasera; použitie: laser k určeniu polohy vyvrtaných otvorov v strope, svetlo UV vhodné na technické kontroly

Obj. číslo EAN	Hmotnosť (g)	LED	trieda lasera	UV	MOC (bez DPH)	MOC (s DPH)
41286 4010995412869	252	100/280 lm	2	300 - 400	69,00€	82,80€

Kliešte armovacie Classic - silové

znižujú zaťaženie svalov a kĺbov vďaka optimálnemu pákovému účinku s vynaloženou silou menšou až o 28 %; štíhly a úzky tvar k otáčaniu ťažko prístupných viazacích drôtov; obj. č. 41220 dodávané na blistri



Obj. číslo EAN	Celk. dĺžka	Piano drôt	Hmotnosť (g)	MOC (bez DPH)	MOC (s DPH)
40712 4010995407124	300	2.3	530	24,25€	29,10€
41220 4010995412203	300	2.3	530	25,75€	30,90€

Kliešte armovacie Classic Plus - silové

znižujú zaťaženie svalov a kĺbov vďaka optimálnemu pákovému účinku s vynaloženou silou menšou až o 28 %; štíhly a úzky tvar k otáčaniu ťažko prístupných viazacích drôtov; obj. č. 41221 dodávané na blistri



Obj. číslo EAN	Celk. dĺžka	Piano drôt	Hmotnosť (g)	MOC (bez DPH)	MOC (s DPH)
40713 4010995407131	300	2.3	515	26,17€	31,40€
41221 4010995412210	300	2.3	515	27,67€	33,20€

Skrutkovač a sada nadstavcov SoftFinish® electric slimVario

4-dielna, Stubby; kompaktná rukoväť - maximálna sila; 100% kompatibilný so systémom Wiha slimBit; každý nástroj je individuálne testovaný pri 10000 V; nadstavce Wiha slimBits zaručujú neobmedzenú a plne izolovanú prístupnosť k hlboko vloženým skrutkám; chránená práca v stiesnených priestoroch; podľa normy IEC 60900:2012



Obj. číslo EAN	Zloženie	Hmotnosť (g)	MOC (bez DPH)	MOC (s DPH)
41230 4010995412302	skrutkovač a držiak nadstavcov SoftFinish electric slimVario, vnút. 6-hran 6 mm, nadstavce slimBit electric: plochý 3,5x75, Philips PH 2x75, Pozidriv SL/PZ2x75	94	44,31€	53,17€

Vyrážač otvorov pre hmoždinky SoftFinish®

5-dielna sada; hrot Phillips s okrúhly čepelou \varnothing 6 mm a so 4 hmoždinkami; práca bez nečistôt a prachu v porovnaní s použitím stroja; otvor na hmoždinku úderom kladiva bez potreby el. zástrčky; galvanické oddelenie v rukoväti bráni prerazeniu medzi úderným koncom a čepelou; detailné meranie hĺbky pomocou stupnice na čepeli; dokonale dimenzovaný otvor pre hmoždinku vďaka rozmerovo prispôbenej čepeli skrutkovača; nízka hmotnosť a hlučnosť v porovnaní s klasickým vŕtaním; použitie: otvory pre hmoždinky pre porobetón, ľahký betón, sádrokartón, dierované tehly do 650 kg/m³; POZOR: Čepel nie je odizolovaná, nesmiete sa jej pri používaní dotýkať. Bezpečný prístup k zadnej časti rukoväti, pretože je galvanicky oddelená od čepely a chránená pred prerazením.



Obj. číslo EAN	Zloženie	Hmotnosť (g)	MOC (bez DPH)	MOC (s DPH)
41289 4010995412890	vyrážač otvorov pre hmoždinky Phillips PH2x100, 2x hmoždinka Fischer (S000534630) 30 mm, 2x hmoždinka Fischer (S000534640) 40 mm	208	25,90€	31,08€

Bit skrutkovací TY 1/4"

balenie 5 ks; pre rázové a prílepkové skrutkovače; na všetky druhy skrutiek; 120x dlhšia životnosť v porovnaní so štandardnými bitmi Wiha; červené značenie viditeľné pod UV svetlom pre ľahšie nájdenie v tmavom prostredí



Obj. číslo EAN	Hrot (mm)	Dĺžka (mm)	MOC (bez DPH)	MOC (s DPH)
42096 4010995420963	PH1	29	13,83€	16,60€
42100 4010995421007	PH2	29	13,83€	16,60€
42101 4010995421014	PH3	29	13,83€	16,60€

Bit skrutkovací TY 1/4"

balenie 5 ks; pre rázové a prílepkové skrutkovače; na všetky druhy skrutiek; 120x dlhšia životnosť v porovnaní so štandardnými bitmi Wiha; červené značenie viditeľné pod UV svetlom pre ľahšie nájdenie v tmavom prostredí



Obj. číslo EAN	Hrot (mm)	Dĺžka (mm)	MOC (bez DPH)	MOC (s DPH)
42149 4010995421496	PZ1	29	13,83€	16,60€
42102 4010995421021	PZ2	29	13,83€	16,60€
42103 4010995421038	PZ3	29	13,83€	16,60€

Bit skrutkovací TY 1/4"

balenie 5 ks; pre rázové a prílepkové skrutkovače; na všetky druhy skrutiek; 120x dlhšia životnosť v porovnaní so štandardnými bitmi Wiha; červené značenie viditeľné pod UV svetlom pre ľahšie nájdenie v tmavom prostredí



Obj. číslo EAN	Hrot (mm)	Dĺžka (mm)	MOC (bez DPH)	MOC (s DPH)
42108 4010995421083	T10	29	15,28€	18,34€
42109 4010995421090	T15	29	15,28€	18,34€
42110 4010995421106	T20	29	15,28€	18,34€
42111 4010995421113	T25	29	15,28€	18,34€
42112 4010995421120	T27	29	15,28€	18,34€
42113 4010995421137	T30	29	15,28€	18,34€
42150 4010995421502	T40	29	15,28€	18,34€

Bit skrutkovací TY 1/4"

balenie 5 ks; pre rázové a prílepkové skrutkovače; na všetky druhy skrutiek; 120x dlhšia životnosť v porovnaní so štandardnými bitmi Wiha; červené značenie viditeľné pod UV svetlom pre ľahšie nájdenie v tmavom prostredí



Obj. číslo EAN	Hrot (mm)	Dĺžka (mm)	MOC (bez DPH)	MOC (s DPH)
42104 4010995421045	3	29	15,28€	18,34€
42105 4010995421052	4	29	15,28€	18,34€
42106 4010995421069	5	29	15,28€	18,34€
42107 4010995421076	6	29	15,28€	18,34€

Bit skrutkovací TY 1/4"

balenie 5 ks; pre rázové a prílepkové skrutkovače; na všetky druhy skrutiek; 120x dlhšia životnosť v porovnaní so štandardnými bitmi Wiha; červené značenie viditeľné pod UV svetlom pre ľahšie nájdenie v tmavom prostredí



Obj. číslo EAN	Hrot (mm)	Dĺžka (mm)	MOC (bez DPH)	MOC (s DPH)
42097 4010995250973	PH1	49	21,23€	25,48€
42119 4010995421199	PH2	49	21,23€	25,48€
42120 4010995421205	PH3	49	21,23€	25,48€

Bit skrutkovací TY 1/4"

balenie 5 ks; pre rázové a príklepové skrutkovače; na všetky druhy skrutiek; 120x dlhšia životnosť v porovnaní so štandardnými bitmi Wiha; červené značenie viditeľné pod UV svetlom pre ľahšie nájdenie v tmavom prostredí



Obj. číslo EAN	Hrot (mm)	Dĺžka (mm)	MOC (bez DPH)	MOC (s DPH)
42121 4010995421212	PZ1	49	21,23€	25,48€
42122 4010995421229	PZ2	49	21,23€	25,48€
42123 4010995421236	PZ3	49	21,23€	25,48€

Bit skrutkovací TY 1/4"

balenie 5 ks; pre rázové a príklepové skrutkovače; na všetky druhy skrutiek; 120x dlhšia životnosť v porovnaní so štandardnými bitmi Wiha; červené značenie viditeľné pod UV svetlom pre ľahšie nájdenie v tmavom prostredí



Obj. číslo EAN	Hrot (mm)	Dĺžka (mm)	MOC (bez DPH)	MOC (s DPH)
42128 4010995421281	T10	49	22,07€	26,48€
42129 4010995421298	T15	49	22,07€	26,48€
42130 4010995421304	T20	49	22,07€	26,48€
42131 4010995421311	T25	49	22,07€	26,48€
42132 4010995421328	T27	49	22,07€	26,48€
42133 4010995421335	T30	49	22,07€	26,48€
42134 4010995421342	T40	49	22,07€	26,48€

Bit skrutkovací TY 1/4"

balenie 5 ks; pre rázové a príklepové skrutkovače; na všetky druhy skrutiek; 120x dlhšia životnosť v porovnaní so štandardnými bitmi Wiha; červené značenie viditeľné pod UV svetlom pre ľahšie nájdenie v tmavom prostredí



Obj. číslo EAN	Hrot (mm)	Dĺžka (mm)	MOC (bez DPH)	MOC (s DPH)
42124 4010995421243	3	49	22,07€	26,48€
42125 4010995421250	4	49	22,07€	26,48€
42126 4010995421267	5	49	22,07€	26,48€
42127 4010995421274	6	49	22,07€	26,48€

Bit skrutkovací T 1/4"

balenie 5 ks; pre rázové a príklepové skrutkovače; na všetky druhy skrutiek; 120x dlhšia životnosť v porovnaní so štandardnými bitmi Wiha; červené značenie viditeľné pod UV svetlom pre ľahšie nájdenie v tmavom prostredí



Obj. číslo EAN	Hrot (mm)	Dĺžka (mm)	MOC (bez DPH)	MOC (s DPH)
41598 4010995415983	PH1	25	9,56€	11,47€
41599 4010995415990	PH2	25	9,56€	11,47€
41600 4010995416003	PH3	25	9,56€	11,47€

Bit skrutkovací T 1/4"

balenie 5 ks; pre rázové a príklepové skrutkovače; na všetky druhy skrutiek; 120x dlhšia životnosť v porovnaní so štandardnými bitmi Wiha; červené značenie viditeľné pod UV svetlom pre ľahšie nájdenie v tmavom prostredí



Obj. číslo EAN	Hrot (mm)	Dĺžka (mm)	MOC (bez DPH)	MOC (s DPH)
41601 4010995416010	PZ1	25	9,56€	11,47€
41602 4010995416027	PZ2	25	9,56€	11,47€
41603 4010995416034	PZ3	25	9,56€	11,47€

Bit skrutkovací T 1/4"

balenie 5 ks; pre rázové a prílepkové skrutkovače; na všetky druhy skrutiek; 120x dlhšia životnosť v porovnaní so štandardnými bitmi Wiha; červené značenie viditeľné pod UV svetlom pre ľahšie nájdenie v tmavom prostredí



Obj. číslo EAN	Hrot (mm)	Dĺžka (mm)	MOC (bez DPH)	MOC (s DPH)
41604 4010995416041	T10	25	9,56€	11,47€
41605 4010995416058	T15	25	9,56€	11,47€
41606 4010995416065	T20	25	9,56€	11,47€
41607 4010995416072	T25	25	9,56€	11,47€
41608 4010995416089	T27	25	9,56€	11,47€
41609 4010995416096	T30	25	9,56€	11,47€
41610 4010995416102	T40	25	9,56€	11,47€

Bit skrutkovací T 1/4"

balenie 5 ks; pre rázové a prílepkové skrutkovače; na všetky druhy skrutiek; 120x dlhšia životnosť v porovnaní so štandardnými bitmi Wiha; červené značenie viditeľné pod UV svetlom pre ľahšie nájdenie v tmavom prostredí



Obj. číslo EAN	Hrot (mm)	Dĺžka (mm)	MOC (bez DPH)	MOC (s DPH)
41611 4010995416119	3	25	9,56€	11,47€
41612 4010995416126	4	25	9,56€	11,47€
41613 4010995416133	5	25	9,56€	11,47€
41614 4010995416140	6	25	9,56€	11,47€

Bit skrutkovací T 1/4"



Obj. číslo EAN	Dĺžka (mm)	Priemer (")	MOC (bez DPH)	MOC (s DPH)
41619 4010995416195	25	7/32"	9,56€	11,47€
41617 4010995416171	25	5/32"	9,56€	11,47€
41618 4010995416188	25	3/16"	9,56€	11,47€
41615 4010995416157	25	1/8"	9,56€	11,47€
41616 4010995416164	25	9/64"	9,56€	11,47€
41620 4010995416201	25	1/4"	9,56€	11,47€

Bit skrutkovací T 1/4"



Obj. číslo EAN	Dĺžka (mm)	4-hran	MOC (bez DPH)	MOC (s DPH)
41623 4010995416232	25	3	9,56€	11,47€
41622 4010995416225	25	2	9,56€	11,47€
41621 4010995416218	25	1	9,56€	11,47€

Bit skrutkovací T 1/4"

balenie 5 ks; pre rázové a príklepové skrutkovače; na všetky druhy skrutiek; 120x dlhšia životnosť v porovnaní so štandardnými bitmi Wiha; červené značenie viditeľné pod UV svetlom pre ľahšie nájdenie v tmavom prostredí



Obj. číslo EAN	Hrot (mm)	Dĺžka (mm)	MOC (bez DPH)	MOC (s DPH)
41637 4010995416379	PH1	50	19,66€	23,59€
41638 4010995416386	PH2	50	19,66€	23,59€
41639 4010995416393	PH3	50	19,66€	23,59€

Bit skrutkovací T 1/4"

balenie 5 ks; pre rázové a príklepové skrutkovače; na všetky druhy skrutiek; 120x dlhšia životnosť v porovnaní so štandardnými bitmi Wiha; červené značenie viditeľné pod UV svetlom pre ľahšie nájdenie v tmavom prostredí



Obj. číslo EAN	Hrot (mm)	Dĺžka (mm)	MOC (bez DPH)	MOC (s DPH)
41640 4010995416409	PZ1	50	19,66€	23,59€
41641 4010995416416	PZ2	50	19,66€	23,59€
41642 4010995416423	PZ3	50	19,66€	23,59€

Bit skrutkovací T 1/4"

balenie 5 ks; pre rázové a príklepové skrutkovače; na všetky druhy skrutiek; 120x dlhšia životnosť v porovnaní so štandardnými bitmi Wiha; červené značenie viditeľné pod UV svetlom pre ľahšie nájdenie v tmavom prostredí



Obj. číslo EAN	Hrot (mm)	Dĺžka (mm)	MOC (bez DPH)	MOC (s DPH)
41643 4010995416430	T10	50	19,66€	23,59€
41644 4010995416447	T15	50	19,66€	23,59€
41645 4010995416454	T20	50	19,66€	23,59€
41646 4010995416461	T25	50	19,66€	23,59€
41647 4010995416478	T27	50	19,66€	23,59€
41648 4010995416485	T30	50	19,66€	23,59€
41649 4010995416492	T40	50	19,66€	23,59€

Bit skrutkovací T 1/4"

balenie 5 ks; pre rázové a príklepové skrutkovače; na všetky druhy skrutiek; 120x dlhšia životnosť v porovnaní so štandardnými bitmi Wiha; červené značenie viditeľné pod UV svetlom pre ľahšie nájdenie v tmavom prostredí



Obj. číslo EAN	Hrot (mm)	Dĺžka (mm)	MOC (bez DPH)	MOC (s DPH)
41650 4010995416508	3	50	19,66€	23,59€
41651 4010995416515	4	50	19,66€	23,59€
41652 4010995416522	5	50	19,66€	23,59€
41653 4010995416539	6	50	19,66€	23,59€

Bit skrutkovací T 1/4"



Obj. číslo EAN	Dĺžka (mm)	Priemer (")	MOC (bez DPH)	MOC (s DPH)
41657 4010995416577	50	3/16"	19,66€	23,59€
41654 4010995416546	50	1/8"	19,66€	23,59€
41659 4010995416591	50	1/4"	19,66€	23,59€
41656 4010995416560	50	5/32"	19,66€	23,59€
41658 4010995416584	50	7/32"	19,66€	23,59€
41655 4010995416553	50	9/64"	19,66€	23,59€

Bit skrutkovací T 1/4"



Obj. číslo EAN	Dĺžka (mm)	4-hran	MOC (bez DPH)	MOC (s DPH)
41663 4010995416638	50	3	19,66€	23,59€
41662 4010995416621	50	2	19,66€	23,59€
41660 4010995416607	50	1	19,66€	23,59€

Bit skrutkovací T 1/4"

balenie 5 ks; pre rázové a príklepové skrutkovače; na všetky druhy skrutiek; 120x dlhšia životnosť v porovnaní so štandardnými bitmi Wiha; červené značenie viditeľné pod UV svetlom pre ľahšie nájdenie v tmavom prostredí



Obj. číslo EAN	Hrot (mm)	Dĺžka (mm)	MOC (bez DPH)	MOC (s DPH)
41585 4010995415853	PH1	25	9,56€	11,47€
41586 4010995415860	PH2	25	9,56€	11,47€
41587 4010995415877	PH3	25	9,56€	11,47€

Bit skrutkovací T 1/4"

balenie 5 ks; pre rázové a príklepové skrutkovače; na všetky druhy skrutiek; 120x dlhšia životnosť v porovnaní so štandardnými bitmi Wiha; červené značenie viditeľné pod UV svetlom pre ľahšie nájdenie v tmavom prostredí



Obj. číslo EAN	Hrot (mm)	Dĺžka (mm)	MOC (bez DPH)	MOC (s DPH)
41588 4010995415884	PZ1	25	9,56€	11,47€
41589 4010995415891	PZ2	25	9,56€	11,47€
41590 4010995415907	PZ3	25	9,56€	11,47€

Bit skrutkovací T 1/4"

balenie 5 ks; pre rázové a príklepové skrutkovače; na všetky druhy skrutiek; 120x dlhšia životnosť v porovnaní so štandardnými bitmi Wiha; červené značenie viditeľné pod UV svetlom pre ľahšie nájdenie v tmavom prostredí



Obj. číslo EAN	Hrot (mm)	Dĺžka (mm)	MOC (bez DPH)	MOC (s DPH)
41591 4010995415914	T10	25	9,56€	11,47€
41592 4010995415921	T15	25	9,56€	11,47€
41593 4010995415938	T20	25	9,56€	11,47€
41594 4010995415945	T25	25	9,56€	11,47€
41595 4010995415952	T27	25	9,56€	11,47€
41596 4010995415969	T30	25	9,56€	11,47€
41597 4010995415976	T40	25	9,56€	11,47€

Bit skrutkovací T 1/4"

balenie 5 ks; pre rázové a príklepové skrutkovače; na všetky druhy skrutiek; 120x dlhšia životnosť v porovnaní so štandardnými bitmi Wiha; červené značenie viditeľné pod UV svetlom pre ľahšie nájdenie v tmavom prostredí



Obj. číslo EAN	Hrot (mm)	Dĺžka (mm)	MOC (bez DPH)	MOC (s DPH)
41624 4010995416249	PH1	50	19,66€	23,59€
41625 4010995416256	PH2	50	19,66€	23,59€
41626 4010995416263	PH3	50	19,66€	23,59€

Bit skrutkovací T 1/4"

balenie 5 ks; pre rázové a príklepové skrutkovače; na všetky druhy skrutiek; 120x dlhšia životnosť v porovnaní so štandardnými bitmi Wiha; červené značenie viditeľné pod UV svetlom pre ľahšie nájdenie v tmavom prostredí



Obj. číslo EAN	Hrot (mm)	Dĺžka (mm)	MOC (bez DPH)	MOC (s DPH)
41627 4010995416270	PZ1	50	19,66€	23,59€
41628 4010995416287	PZ2	50	19,66€	23,59€
41629 4010995416294	PZ3	50	19,66€	23,59€

Bit skrutkovací T 1/4"

balenie 5 ks; pre rázové a príklepové skrutkovače; na všetky druhy skrutiek; 120x dlhšia životnosť v porovnaní so štandardnými bitmi Wiha; červené značenie viditeľné pod UV svetlom pre ľahšie nájdenie v tmavom prostredí



Obj. číslo EAN	Hrot (mm)	Dĺžka (mm)	MOC (bez DPH)	MOC (s DPH)
41630 4010995416300	T10	50	19,66€	23,59€
41631 4010995416317	T15	50	19,66€	23,59€
41632 4010995416324	T20	50	19,66€	23,59€
41633 4010995416331	T25	50	19,66€	23,59€
41634 4010995416348	T27	50	19,66€	23,59€
41635 4010995416355	T30	50	19,66€	23,59€
41636 4010995416362	T40	50	19,66€	23,59€

Sada skrutkovacích nastavcov BitBuddy TY 49

7-dielna; držiak BitBuddy z kvalitného nárazu odolného plastu zaručuje ľahké vyberanie nastavcov; obsahuje 49 mm nastavce TY určené na všetky typy skrutiek; pre použitie s rázovými a príklepovými skrutkovačmi



Obj. číslo EAN	6-hran	Dĺžka (mm)	MOC (bez DPH)	MOC (s DPH)
42114 4010995421144	2x3,0; 2x4,0; 2x5,0; 1x6,0	49	39,74€	47,69€

Sada skrutkovacích nastavcov BitBuddy TY 49

7-dielna; držiak BitBuddy z kvalitného nárazu odolného plastu zaručuje ľahké vyberanie nastavcov; obsahuje 49 mm nastavce TY určené na všetky typy skrutiek; pre použitie s rázovými a príklepovými skrutkovačmi



Obj. číslo EAN	PZ	TORX	Dĺžka (mm)	MOC (bez DPH)	MOC (s DPH)
42118 4010995421182	1xPZ2, 1xPZ3	1xT15, 1xT20, 1xT25, 1xT30, 1xT40	49	39,74€	47,69€

Sada skrutkovacích nadstavcov BitBuddy TY 49

7-dielna; držiak BitBuddy z kvalitného nárazu odolného plastu zaručuje ľahké vyberanie nadstavcov; obsahuje 49 mm nadstavce TY určené na všetky typy skrutiek; pre použitie s rázovými a príklepovými skrutkovačmi



Obj. číslo EAN	PH	PZ	TORX	Dĺžka (mm)	MOC (bez DPH)	MOC (s DPH)
42117 4010995421175	1xPH2	1xPZ1, 1xPZ2	1xT10, 1xT15, 1xT20, 1xT25	49	39,74€	47,69€

Sada skrutkovacích nadstavcov BitBuddy TY 49

7-dielna; držiak BitBuddy z kvalitného nárazu odolného plastu zaručuje ľahké vyberanie nadstavcov; obsahuje 49 mm nadstavce TY určené na všetky typy skrutiek; pre použitie s rázovými a príklepovými skrutkovačmi



Obj. číslo EAN	PH	PZ	TORX	Dĺžka (mm)	MOC (bez DPH)	MOC (s DPH)
42116 4010995421168	1xPH2	1xPZ1, 1xPZ2, 1xPZ3	1xT15, 1xT20, 1xT25	49	39,74€	47,69€

Sada skrutkovacích nadstavcov BitBuddy TY 49

7-dielna; držiak BitBuddy z kvalitného nárazu odolného plastu zaručuje ľahké vyberanie nadstavcov; obsahuje 49 mm nadstavce TY určené na všetky typy skrutiek; pre použitie s rázovými a príklepovými skrutkovačmi



Obj. číslo EAN	TORX	Dĺžka (mm)	MOC (bez DPH)	MOC (s DPH)
42115 4010995421151	1xT10, 1xT15, 2xT20, 1xT25, 1xT30, 1xT40	49	39,74€	47,69€

Sada skrutkovacích nadstavcov BitBuddy TY 49

7-dielna; držiak BitBuddy z kvalitného nárazu odolného plastu zaručuje ľahké vyberanie nadstavcov; obsahuje 49 mm nadstavce TY určené na všetky typy skrutiek; pre použitie s rázovými a príklepovými skrutkovačmi



Obj. číslo EAN	PZ	Dĺžka (mm)	MOC (bez DPH)	MOC (s DPH)
42099 4010995420994	1xPZ1, 5xPZ2, 1xPZ3	49	39,14€	46,97€

Sada skrutkovacích nadstavcov BitBuddy TY 29

8-dielna; držiak BitBuddy z kvalitného nárazu odolného plastu zaručuje ľahké vyberanie nadstavcov; obsahuje 29 mm nadstavce TY určené na všetky typy skrutiek; pre použitie s rázovými a príklepovými skrutkovačmi



Obj. číslo EAN	PZ	TORX	Zloženie	Dĺžka (mm)	MOC (bez DPH)	MOC (s DPH)
42139 4010995421397	1xPZ2, 1xPZ3	1xT15, 1xT20, 1xT25, 1xT30, 1xT40	1x magne- tický držiak bitov 1/4" 60 mm	29	33,44€	40,13€

Sada skrutkovacích nadstavcov BitBuddy TY 29

8-dielna; držiak BitBuddy z kvalitného nárazu odolného plastu zaručuje ľahké vyberanie nadstavcov; obsahuje 29 mm nadstavce TY určené na všetky typy skrutiek; pre použitie s rázovými a príklepovými skrutkovačmi



Obj. číslo EAN	PH	PZ	TORX	Zloženie	Dĺžka (mm)	MOC (bez DPH)	MOC (s DPH)
42138 4010995421380	1xPH2	1xPZ1, 1xPZ2	1xT10, 1xT15, 1xT20, 1xT25	1x magne- tický držiak bitov 1/4" 60 mm	29	33,44€	40,13€

Sada skrutkovacích nadstavcov BitBuddy TY 29

8-dielna; držiak BitBuddy z kvalitného nárazu odolného plastu zaručuje ľahké vyberanie nadstavcov; obsahuje 29 mm nadstavce TY určené na všetky typy skrutiek; pre použitie s rázovými a príklepovými skrutkovačmi



Obj. číslo EAN	PH	PZ	TORX	Zloženie	Dĺžka (mm)	MOC (bez DPH)	MOC (s DPH)
42137 4010995421373	1xPH2	1xPZ1, 1xPZ2, 1xPZ3	1xT15, 1xT20, 1xT25	1x magne- tický držiak bitov 1/4" 60 mm	29	33,44€	40,13€

Sada skrutkovacích nadstavcov BitBuddy TY 29

8-dielna; držiak BitBuddy z kvalitného nárazu odolného plastu zaručuje ľahké vyberanie nadstavcov; obsahuje 29 mm nadstavce TY určené na všetky typy skrutiek; pre použitie s rázovými a príklepovými skrutkovačmi



Obj. číslo EAN	TORX	Zloženie	Dĺžka (mm)	MOC (bez DPH)	MOC (s DPH)
42136 4010995421366	1xT10, 1xT15, 2xT20, 1xT25, 1xT30, 1xT40	1x magnetický držiak bitov 1/4" 60 mm	29	33,44€	40,13€

Sada skrutkovacích nadstavcov BitBuddy TY 29

8-dielna; držiak BitBuddy z kvalitného nárazu odolného plastu zaručuje ľahké vyberanie nadstavcov; obsahuje 29 mm nadstavce TY určené na všetky typy skrutiek; pre použitie s rázovými a príklepovými skrutkovačmi



Obj. číslo EAN	6-hran	Zloženie	Dĺžka (mm)	MOC (bez DPH)	MOC (s DPH)
42135 4010995421359	2x3,0; 2x4,0; 2x5,0; 1x6,0	1x magne- tický držiak bitov 1/4" 60 mm	29	33,44€	40,13€

Sada skrutkovacích nadstavcov BitBuddy TY 29

8-dielna; držiak BitBuddy z kvalitného nárazu odolného plastu zaručuje ľahké vyberanie nadstavcov; obsahuje 29 mm nadstavce TY určené na všetky typy skrutiek; pre použitie s rázovými a príklepovými skrutkovačmi



Obj. číslo EAN	PZ	Zloženie	Dĺžka (mm)	MOC (bez DPH)	MOC (s DPH)
42098 4010995420987	1xPZ1, 5xPZ2, 1xPZ3	1x magnetický držiak bitov 1/4" 60 mm	29	32,70€	39,24€

Sada skrutkovacích nadstavcov FlipSelector T 25

13-dielna; držiak FlipSelector z kvalitného nárazu odolného plastu zaručuje ľahké vyberanie nadstavcov; obsahuje 25 mm nadstavce určené na skrutky tvaru T; pre použitie s rázovými a príklepovými skrutkovačmi



Obj. číslo EAN	6-hran	Zloženie	Dĺžka (mm)	MOC (bez DPH)	MOC (s DPH)
41825 4010995418250	3x3,0; 3x4,0; 3x5,0; 3x6,0	1x magne- tický držiak bitov 1/4" (41922)	25	29,34€	35,21€

Sada skrutkovacích nadstavcov FlipSelector T 25

13-dielna; držiak FlipSelector z kvalitného nárazu odolného plastu zaručuje ľahké vyberanie nadstavcov; obsahuje 25 mm nadstavce určené na skrutky tvaru T; pre použitie s rázovými a príklepovými skrutkovačmi



Obj. číslo EAN	PH	PZ	TORX	Zloženie	Dĺžka (mm)	MOC (bez DPH)	MOC (s DPH)
41824 4010995418243	1xPH1, 3xPH2, 1xPH3	1xPZ2	1xT10, 1xT15, 1xT20, 1xT25, 1xT30, 1xT40	1x mag- netický držiak bitov 1/4" (41922)	25	29,34€	35,21€

Sada skrutkových nastavcov FlipSelector T 25

13-dielna; držiak FlipSelector z kvalitného nárazu odolného plastu zaručuje ľahké vyberanie nastavcov; obsahuje 25 mm nastavce určené na skrutky tvaru T; pre použitie s rázovými a príklepovými skrutkovačmi



Obj. číslo EAN	PH	PZ	TORX	6-hran	Zloženie	Dĺžka (mm)	MOC (bez DPH)	MOC (s DPH)
41826 4010995418267	1xPH1, 1xPH2, 1xPH3	1xPZ2	1xT15, 1xT20, 1xT25, 1xT30, 1xT40	1x4,0; 1x5,0; 1x6,0	1x mag- netický držiak bitov 1/4" (41922)	25	29,34€	35,21€

Sada skrutkových nastavcov FlipSelector Y 25

13-dielna; držiak FlipSelector z kvalitného nárazu odolného plastu zaručuje ľahké vyberanie nastavcov; obsahuje 25 mm nastavce určené na skrutky tvaru Y; pre použitie s rázovými a príklepovými skrutkovačmi



Obj. číslo EAN	PZ	Zloženie	Dĺžka (mm)	MOC (bez DPH)	MOC (s DPH)
41829 4010995418298	2xPZ1, 8xPZ2, 2xPZ3	1x magnetický držiak bitov 1/4" (41922)	25	29,34€	35,21€

Sada skrutkových nastavcov FlipSelector Y 25

13-dielna; držiak FlipSelector z kvalitného nárazu odolného plastu zaručuje ľahké vyberanie nastavcov; obsahuje 25 mm nastavce určené na skrutky tvaru Y; pre použitie s rázovými a príklepovými skrutkovačmi



Obj. číslo EAN	TORX	Zloženie	Dĺžka (mm)	MOC (bez DPH)	MOC (s DPH)
41828 4010995418281	1xT10, 1xT15, 1xT20, 1xT25, 1xT30, 1xT40	1x magnetický držiak bitov 1/4" (41922)	25	29,34€	35,21€

Sada skrutkových nastavcov FlipSelector Y 25

13-dielna; držiak FlipSelector z kvalitného nárazu odolného plastu zaručuje ľahké vyberanie nastavcov; obsahuje 25 mm nastavce určené na skrutky tvaru Y; pre použitie s rázovými a príklepovými skrutkovačmi



Obj. číslo EAN	PH	PZ	TORX	Zloženie	Dĺžka (mm)	MOC (bez DPH)	MOC (s DPH)
41827 4010995418274	2xPH2	1xPZ1, 2xPZ2, 1xPZ3	1xT10, 1xT15, 1xT20, 1xT25, 1xT30, 1xT40	1x magnetický držiak bitov 1/4" (41922)	25	29,34€	35,21€

Sada skrutkových nastavcov XLSelector T 50

13-dielna; držiak XLSelector z kvalitného nárazu odolného plastu zaručuje ľahké vyberanie nastavcov; obsahuje 50 mm nastavce určené na skrutky tvaru T; pre použitie s rázovými a príklepovými skrutkovačmi



Obj. číslo EAN	PH	TORX	6-hran	Zloženie	Dĺžka (mm)	MOC (bez DPH)	MOC (s DPH)
41831 4010995418311	1xPH1, 1xPH2, 1xPH3	1xT15, 1xT20, 1xT25, 1xT30, 1xT40	1x3,0; 1x4,0; 1x5,0; 1x6,0	1x magnetic- ký držiak bitov 1/4" 58 mm (01895)	50	53,58€	64,30€

Sada skrutkových nastavcov XLSelector T 25

31-dielna; držiak XLSelector z kvalitného nárazu odolného plastu zaručuje ľahké vyberanie nastavcov; obsahuje 25 mm nastavce určené na skrutky tvaru T; pre použitie s rázovými a príklepovými skrutkovačmi



Obj. číslo EAN	PH	TORX	6-hran	Zloženie	Dĺžka (mm)	MOC (bez DPH)	MOC (s DPH)
41830 4010995418304	2xPH1, 4xPH2, 2xPH3	2xT10, 2xT15, 4xT20, 2xT25, 2xT30, 2xT40	2x3,0; 2x4,0; 2x5,0; 2x6,0	1x magnetický držiak bitov 1/4" 58 mm (01895)	25	63,77€	76,52€

Sada skrutkových nastavcov XLSelector Y 25

31-dielna; držiak XLSelector z kvalitného nárazu odolného plastu zaručuje ľahké vyberanie nastavcov; obsahuje 25 mm nastavce určené na skrutky tvaru Y; pre použitie s rázovými a príklepovými skrutkovačmi



Obj. číslo EAN	TORX	Zloženie	Dĺžka (mm)	MOC (bez DPH)	MOC (s DPH)
41833 4010995418335	3xT10, 6xT15, 6xT20, 6xT25, 6xT30, 3xT40	1x magnetický držiak bitov 1/4" 58 mm (01895)	25	63,77€	76,52€

Sada skrutkových nastavcov XLSelector Y 25

31-dielna; držiak XLSelector z kvalitného nárazu odolného plastu zaručuje ľahké vyberanie nastavcov; obsahuje 25 mm nastavce určené na skrutky tvaru Y; pre použitie s rázovými a príklepovými skrutkovačmi



Obj. číslo EAN	PH	PZ	TORX	Zloženie	Dĺžka (mm)	MOC (bez DPH)	MOC (s DPH)
41832 4010995418328	1xPH1, 4xPH2, 1xPH3	2xPZ1, 4xPZ2, 2xPZ3	2xT10, 3xT15, 3xT20, 3xT25, 3xT30, 2xT40	1x magnetický držiak bitov 1/4" 58 mm (01895)	25	63,77€	76,52€

Sada skrutkových nastavcov XLSelector Y 50

13-dielna; držiak XLSelector z kvalitného nárazu odolného plastu zaručuje ľahké vyberanie nastavcov; obsahuje 50 mm nastavce určené na skrutky tvaru Y; pre použitie s rázovými a príklepovými skrutkovačmi



Obj. číslo EAN	PH	PZ	TORX	Zloženie	Dĺžka (mm)	MOC (bez DPH)	MOC (s DPH)
41834 4010995418342	2xPH2	1xPZ1, 2xPZ2, 1xPZ3	1xT10, 1xT15, 1xT20, 1xT25, 1xT30, 1xT40	1x magnetický držiak bitov 1/4" 58 mm (01895)	50	53,58€	64,30€

Nôž odizolovací VDE

hákový driek so sklznou vložkou na guľaté káble, balené v blistri



Obj. číslo EAN	Dĺžka (mm)	Hmotnosť (g)	MOC (bez DPH)	MOC (s DPH)
36053 4010995360535	200	142	33,18€	39,82€

Nôž odizolovací VDE

rovňý strihací brit pre kruhové káble, balené v blistri



Obj. číslo EAN	Dĺžka (mm)	Hmotnosť (g)	MOC (bez DPH)	MOC (s DPH)
38798 4010995387983	200	137	14,85€	17,82€

Nástroj odizolovací viacúčelový

na rezanie kruhových káblov s priemerom 8 - 13 mm, presné a bezpečné odpláštenie a odizolovanie, rozsah odizolovania 0,5 - 6,0 mm



Obj. číslo EAN	Dĺžka (mm)	Hmotnosť (g)	MOC (bez DPH)	MOC (s DPH)
44242 4010995442422	125	51	31,80€	38,16€

Nástroj odizolovací viacúčelový

na odizolovanie a odpláštenie všetkých bežných typov koaxiálnych káblov s priemerom 6 - 8 mm, pre montáž resp. demontáž skrutkovacích konektorov F



Obj. číslo EAN	Dĺžka (mm)	Hmotnosť (g)	MOC (bez DPH)	MOC (s DPH)
44241 4010995442415	125	53	27,80€	33,36€

Nožnice elektrikárske

nožnice elektrikárske s funkciou lisovania, balené v blistri



Obj. číslo EAN	Dĺžka (mm)	Hmotnosť (g)	MOC (bez DPH)	MOC (s DPH)
41923 4010995419233	160	145	31,63€	37,96€

Vodováha pre elektromechanika

k horizontálnemu a vertikálnemu meraniu a značeniu vzdialeností zásuviek inštalovaných pod omietkou, kompaktný tvar, posuvné značkovacie body



Obj. číslo EAN	Dĺžka (mm)	Hmotnosť (g)	MOC (bez DPH)	MOC (s DPH)
42074 4010995420741	400	330	37,63€	45,16€

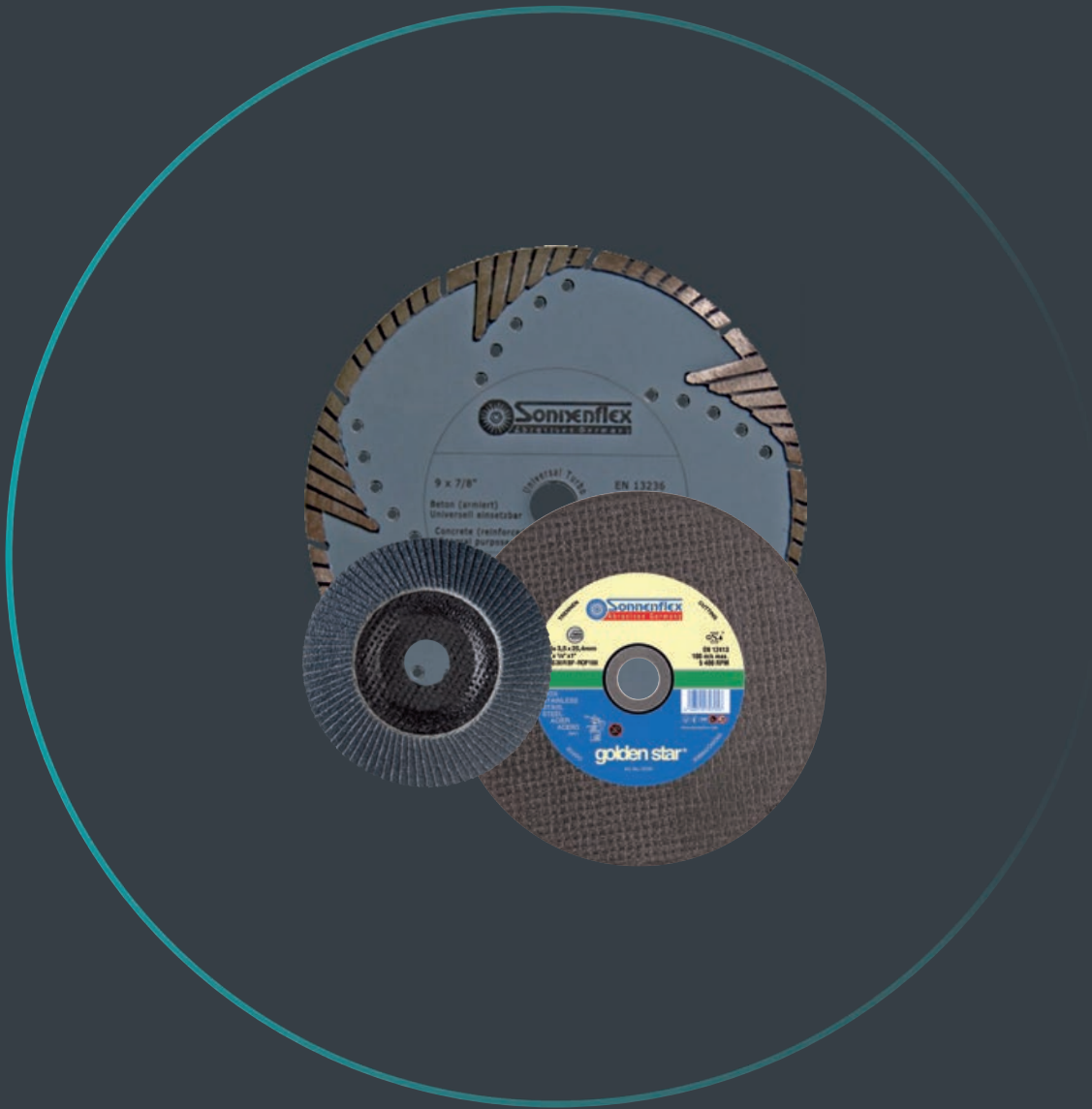



Kotúče rezné SONNENFLEX Golden star

Zhotovené špeciálne pre práce s nerezovou oceľou. Pre opracovanie nerezovej oceli v jadrovej energetike (kotúče majú kontrolovaný obsah železa a síry). Rýchly rez a extra dlhá životnosť.

INOX

uhlové brusky

Obj. číslo EAN	Tvar	Rozmer (mm)	Balenie	MOC (bez DPH)	MOC (s DPH)
76700 410351076700 8	41	100x1,0x10,0	25	0,96€	1,15€
76705 410351076705 3	41	100x1,0x16,0	25	0,96€	1,15€
76710 410351076710 7	41	115x0,8x22,23	25	1,08€	1,30€
76706 410351076706 0	41	115x1,0x22,23	25	0,96€	1,15€
76711 410351076711 4	41	125x0,8x22,23	25	1,17€	1,40€
76707 410351076707 7	41	125x1,0x22,23	25	1,08€	1,30€
76703 410351076703 9	41	115x1,6x22,23	25	1,08€	1,30€
77202 410351077202 6	41	125x1,6x22,23	25	1,14€	1,37€
76704 410351076704 6	41	150x1,6x22,23	25	1,37€	1,64€
76708 410351076708 4	41	180x1,6x22,23	25	1,68€	2,02€
00798 410351000798 2	41	230x1,9x22,23	25	2,42€	2,90€
00799 410351000799 9	42	230x1,9x22,23	25	2,42€	2,90€



Kotúče rezné SONNENFLEX Golden star

Zhotovené špeciálne pre práce s nerezovou oceľou. Pre opracovanie nerezovej oceli v jadrovej energetike (kotúče majú kontrolovaný obsah železa a síry). Rýchly rez a extra dlhá životnosť.

INOX

uhlové brusky

Obj. číslo EAN	Tvar	Rozmer (mm)	Balenie	MOC (bez DPH)	MOC (s DPH)
72704 410351072704 0	41	300x3,5x25,4	25	3,61€	4,33€
72705 410351072705 7	41	355x3,5x25,4	20	5,97€	7,16€



Kotúče rezné SONNENFLEX Golden star

Viacúčelový nástroj. Obzvlášť vhodný pre práce v nedostupných priestoroch.

INOX

v priamej brúske

Obj. číslo EAN	Tvar	Rozmer (mm)	Balenie	MOC (bez DPH)	MOC (s DPH)
00911 410351000911 5	41	50x2,1x6,0	50	0,66€	0,79€
00910 410351000910 8	41	50x1,1x6,0	50	0,62€	0,74€
00912 410351000912 2	41	65x,1,1x10,0	50	0,90€	1,08€
00913 410351000913 9	41	65x1,4x10,0	50	0,96€	1,15€
00914 410351000914 6	41	65x2,1x6,0	50	0,96€	1,15€
00915 410351000915 3	41	76x1,1x6,0	50	0,99€	1,19€
00916 410351000916 0	41	76x1,1x10,0	50	0,99€	1,19€
00917 410351000917 7	41	76x2,1x6,0	50	1,14€	1,37€
00918 410351000918 4	41	76x2,1x10,0	50	1,14€	1,37€

Unášač nástroja

Viacúčelový nástroj. Obzvlášť vhodný pre prácu v nedostupných priestoroch.

INOX

v priamej brúske



Obj. číslo EAN	Balenie	Priemer stopky (mm)	MOC (bez DPH)	MOC (s DPH)
00925 410351000925 2	1	6mm x M 6 0-4	12,36€	14,83€
00926 410351000926 9	1	6mm x M 10 0-4	12,68€	15,22€

Kotúče rezné SONNENFLEX Silver star

Zhotovené špeciálne pre prácu s nerezovou oceľou. Minimálny obsah železa a síry; rýchly rez a extra dlhá životnosť.

INOX

uhľové brúsky



Obj. číslo EAN	Tvar	Rozmer (mm)	Balenie	MOC (bez DPH)	MOC (s DPH)
19309 410351019309 8	41	100x1,0x16,0	50	0,79€	0,95€
19310 410351019310 4	41	115x1,0x22,23	50	0,81€	0,97€
19316 410351019316 6	41	115x1,6x22,23	50	0,83€	1,00€
19418 410351019418 7	42	115x3,0x22,23	25	0,96€	1,15€
19311 410351019311 1	41	125x1,0x22,23	50	0,88€	1,06€
19317 410351019317 3	41	125x1,6x22,23	50	0,90€	1,08€
19323 410351019323 4	41	150x1,6x22,23	25	1,28€	1,54€
19321 410351019321 0	41	180x1,6x22,23	25	1,57€	1,88€
19422 410351019422 4	41	180x3,0x22,23	25	1,68€	2,02€
19322 410351019322 7	41	230x1,9x22,23	25	2,04€	2,45€
19324 410351019324 1	42	230x1,9x22,23	25	2,04€	2,45€
19421 410351019421 7	42	230x3,0x22,23	25	2,09€	2,51€
19423 410351019423 1	41	230x3,0x22,23	25	2,09€	2,51€

Kotúče rezné SONNENFLEX Silver star

Jeden rezný kotúč pre rezanie INOX ocele, ocele a dlaždíc.

INOX, oceľ/kov, kameň

uhľové brúsky



Obj. číslo EAN	Tvar	Rozmer (mm)	Balenie	MOC (bez DPH)	MOC (s DPH)
19330 410351019330 2	41	115x1,0x22,23	50	0,81€	0,97€
19331 410351019331 9	41	125x1,0x22,23	50	0,88€	1,06€



Kotúče rezné SONNENFLEX Silver star



Vyrobený špeciálne pre práce s hliníkom. Tvrdý, rýchly rez, kotúč sa nezanáša.
hliník, nežeľzné kovy
 uhlové brúsky

Obj. číslo EAN	Tvar	Rozmer (mm)	Balenie	MOC (bez DPH)	MOC (s DPH)
20804 410351020804 4	41	115x1,6x22,23	50	0,88€	1,06€
00208 410351000208 6	42	115x3,0x22,23	25	0,96€	1,15€
20805 410351020805 1	41	125x1,6x22,23	50	0,90€	1,08€
 00211 410351000211 6	42	125x3,0x22,23	25	1,03€	1,24€
00219 410351000219 2	41	230x3,0x22,23	25	2,00€	2,40€



Kotúče rezné SONNENFLEX Golden star

Tvrde, pre univerzálne použitie, extrémne rýchly rez a veľmi dlhá životnosť.
ocel', nelegovaná ocel', liatina (GGG/GG)
 uhlové brúsky

Obj. číslo EAN	Tvar	Rozmer (mm)	Balenie	MOC (bez DPH)	MOC (s DPH)
00223 410351000223 9	42	115x3,0x22,23	25	1,03€	1,24€
22301 410351022301 6	41	115x3,0x22,23	25	1,03€	1,24€
 00225 410351000225 3	42	125x3,0x22,23	25	1,10€	1,32€
22501 410351022501 0	41	125x3,0x22,23	25	1,10€	1,32€
00182 410351000182 9	41	180x3,0x22,23	25	1,75€	2,10€
 00183 410351000183 6	41	230x3,0x22,23	25	2,31€	2,77€
00185 410351000185 0	42	230x3,0x22,23	25	2,31€	2,77€



Kotúče rezné SONNENFLEX Golden star

Tvrde, pre univerzálne použitie, extrémne rýchly rez a veľmi dlhá životnosť.
ocel', nelegovaná ocel', liatina (GGG/GG)
 benzínové rozbrusovacie píly, kapovacie píly

Obj. číslo EAN	Tvar	Rozmer (mm)	Balenie	MOC (bez DPH)	MOC (s DPH)
00258 410351000258 1	41	300x3,5x20,0	25	3,37€	4,04€
00483 410351000483 7	41	300x3,5x22,23	25	3,37€	4,04€
 65009 410351065009 6	41	355x3,5x25,4	20	5,77€	6,92€



Kotúče rezné SONNENFLEX Golden star

Tvrde, pre univerzálne použitie, extrémne rýchly rez a veľmi dlhá životnosť.
ocel', nelegovaná ocel', liatina (GGG/GG)
 benzínové rozbrusovacie píly, kapovacie píly

Obj. číslo EAN	Tvar	Rozmer (mm)	Balenie	MOC (bez DPH)	MOC (s DPH)
65010 410351065010 2	41	355x4,0x20,0	20	5,95€	7,14€
65011 410351065011 9	41	355x4,0x25,4	20	5,95€	7,14€
65012 410351065012 6	41	400x4,4x20,0	15	7,32€	8,78€



Kotúče rezné SONNENFLEX Silver star

Veľmi rýchly rez, dlhá životnosť.

ocel, odliatky

uhlové brúsky

Obj. číslo EAN	Tvar	Rozmer (mm)	Balenie	MOC (bez DPH)	MOC (s DPH)
00188 410351000188 1	41	100x2,5x16,00	25	0,76€	0,91€
00205 410351000205 5	42	100x2,5x16,00	25	0,76€	0,91€
 19010 410351019010 3	41	115x1,0x22,23	50	0,74€	0,89€
 19216 410351019216 9	41	115x1,6x22,23	50	0,79€	0,95€
 77002 410351077002 2	41	115x2,0x22,23	25	0,83€	1,00€
77101 410351077101 2	42	115x2,0x22,23	25	0,81€	0,97€
 00190 410351000190 4	41	115x2,5x22,23	25	0,81€	0,97€
00207 410351000207 9	42	115x2,5x22,23	25	0,81€	0,97€
 19210 410351019210 7	41	125x1,0x22,23	50	0,81€	0,97€
 19016 410351019016 5	41	125x1,6x22,23	50	0,85€	1,02€
 77201 410351077201 9	41	125x2,0x22,23	25	0,85€	1,02€
77301 410351077301 6	42	125x2,0x22,23	25	0,85€	1,02€
 00192 410351000192 8	41	125x2,5x22,23	25	0,85€	1,02€
00209 410351000209 3	42	125x2,5x22,23	25	0,85€	1,02€
 79702 410351079702 9	41	150x2,0x22,23	25	1,21€	1,45€
 00194 410351000194 2	41	150x3,0x22,23	25	1,21€	1,45€
 79701 410351079701 2	41	180x2,0x22,23	25	1,37€	1,64€
00196 410351000196 6	41	180x3,0x22,23	25	1,37€	1,64€
 00212 410351000212 3	42	180x3,0x22,23	25	1,37€	1,64€
 79801 410351079801 9	41	230x2,0x22,23	25	1,57€	1,88€
 00200 410351000200 0	41	230x3,0x22,23	25	1,63€	1,96€
00216 410351000216 1	42	230x3,0x22,23	25	1,74€	2,09€



Kotúče rezné SONNENFLEX Silver star

Pre všeobecné použitie na všetkých stavebných materiáloch. Tvrdé, dlhá živosťnosť.

kameň/ oceľ

uhlové brúsky

Obj. číslo EAN	Tvar	Rozmer (mm)	Balenie	MOC (bez DPH)	MOC (s DPH)
00722 410351000722 7	42	115x3,0x22,23	25	0,88€	1,06€
00723 410351000723 4	42	125x3,0x22,23	25	0,92€	1,10€
00724 410351000724 1	41	180x3,0x22,23	25	1,37€	1,64€
00725 410351000725 8	41	230x3,0x22,23	25	1,68€	2,02€
00721 410351000721 0	42	230x3,0x22,23	25	1,61€	1,93€
00806 410351000806 4	41	300x3,5x20,0	25	4,00€	4,80€
80601 410351080601 1	41	300x3,5x22,23	25	3,43€	4,12€
80602 410351080602 4	41	355x4,0x20,0	20	5,95€	7,14€
80603 410351080603 5	41	355x4,0x22,23	20	5,95€	7,14€



Kotúče rezné SONNENFLEX Silver star

Stredne tvrdé, rýchly rez.

oceľ, profily, železné tyče

Pre stacionárne stroje s výkonom vyšším ako 3kW.

Obj. číslo EAN	Tvar	Rozmer (mm)	Balenie	MOC (bez DPH)	MOC (s DPH)
00404 410351000404 2	41	300x3,5x25,4	25	3,37€	4,04€
00405 410351000405 9	41	355x3,5x25,4	20	5,68€	6,82€
00406 410351000406 6	41	400x4,5x25,4	15	6,35€	7,62€
00668 410351000668 8	41	300x3,5x32,0	25	3,37€	4,04€
00673 410351000673 2	41	355x3,5x32,0	20	5,68€	6,82€
00678 410351000678 7	41	400x4,5x32,0	15	6,35€	7,62€



Kotúče rezné SONNENFLEX Silver star

Stredne tvrdé, rýchly rez.

oceľ, profily, železné tyče

Pre stacionárne stroje s výkonom do 3kW.

Obj. číslo EAN	Tvar	Rozmer (mm)	Balenie	MOC (bez DPH)	MOC (s DPH)
66001 410351066001 9	41	355x2,8x25,4	25	5,57€	6,68€
66003 410351066003 3	41	300x2,8x25,4	25	3,16€	3,79€



Kotúče rezné SONNENFLEX Silver star

Stredne tvrdé, rýchly rez.

oceľ, profily, železné tyče

uhlové brúsky

Obj. číslo EAN	Tvar	Rozmer (mm)	Balenie	MOC (bez DPH)	MOC (s DPH)
00956 410351000956 6	41	300x3,5x22,23	25	3,21€	3,85€
95602 410351095602 0	41	300x3,5x20,0	25	3,21€	3,85€



Kotúče rezné SONNENFLEX Golden star

Špičková kvalita kotúčov na kameň. Veľmi rýchly rez a dlhá životnosť.

Liate vodovodné potrubie, betón, armovaný betón, asfalt, prírodný a umelý kameň
uhľové brúsky

Obj. číslo EAN	Tvar	Rozmer (mm)	Balenie	MOC (bez DPH)	MOC (s DPH)
00521 410351000521 6	41	300x3,5x20,0	25	3,55€	4,26€



Kotúče rezné SONNENFLEX Golden star

Špičková kvalita kotúčov na kameň. Veľmi rýchly rez a dlhá životnosť.

Liate vodovodné potrubie, betón, armovaný betón, asfalt, prírodný a umelý kameň
uhľové brúsky

Obj. číslo EAN	Tvar	Rozmer (mm)	Balenie	MOC (bez DPH)	MOC (s DPH)
52102 410351052102 0	41	355x4,0x20,0	20	5,77€	6,92€



Kotúče rezné SONNENFLEX Silver star

Tvrde, rýchly rez, veľmi dlhá životnosť.

Prírodný a umelý kameň, bridlica, mramor, neželezné kovy.
uhľové brúsky

Obj. číslo EAN	Tvar	Rozmer (mm)	Balenie	MOC (bez DPH)	MOC (s DPH)
00241 410351000241 3	42	115x3,0x22,23	25	0,79€	0,95€
00224 410351000224 6	41	115x3,0x22,23	25	0,79€	0,95€
00226 410351000226 0	41	125x3,0x22,23	25	0,83€	1,00€
00243 410351000243 7	42	125x3,0x22,23	25	0,83€	1,00€
00230 410351000230 7	41	180x3,0x22,23	25	1,37€	1,64€
00234 410351000234 5	41	230x3,0x22,23	25	1,68€	2,02€
00250 410351000250 5	42	230x3,0x22,23	25	1,68€	2,02€



Kotúče brúsne SONNENFLEX Golden star

Extrémne rýchle brúsenie a dlhá životnosť. Stredná tvrdosť. Bez prítomnosti železných, chlórových a síratých prímiesí, ktoré môžu viesť k poškodeniu nerezového výrobku a následnej korózii obrobku.

Nerezová oceľ / INOX
uhľové brúsky

Obj. číslo EAN	Rozmer (mm)	Balenie	MOC (bez DPH)	MOC (s DPH)
00811 410351000811 8	115x6,0x22,23	10	1,59€	1,91€
00812 410351000812 5	125x6,0x22,23	10	1,68€	2,02€
00813 410351000813 2	150x6,0x22,23	10	2,58€	3,10€
00814 410351000814 9	180x6,0x22,23	10	3,10€	3,72€
00816 410351000816 3	230x6,0x22,23	10	3,95€	4,74€



Kotúče brúsne SONNENFLEX Golden star

Kombinovaný brúsny kotúč pre rezanie a ľahké odhľovanie. Nedosiahnuteľná kvalita a bezpečnosť vďaka robustnej konštrukcii. Vysoká výkonnosť vďaka agresívnym brúsnym zrnám a prvostriednemu pojivu.

oceľ, nerezová oceľ / INOX
uhľové brúsky

Obj. číslo EAN	Rozmer (mm)	Balenie	MOC (bez DPH)	MOC (s DPH)
00793 410351000793 7	115x1,9x22,23	10	1,97€	2,36€
00794 410351000794 4	125x1,9x22,23	10	2,00€	2,40€



Kotúče brúsne SONNENFLEX Silver star

Stredná tvrdosť. Rýchle brúsenie. Dlhá životnosť. Pre opracovanie nerezovej ocele v jadrovej energetike (kotúče majú kontrolovaný obsah železa a síry).

Nerezová oceľ / INOX
uhľové brúsky

Obj. číslo EAN	Rozmer (mm)	Balenie	MOC (bez DPH)	MOC (s DPH)
77501 410351077501 0	100x6,0x16,0	10	1,30€	1,56€
00775 410351000775 3	115x6,0x22,23	10	1,37€	1,64€
00776 410351000776 0	125x6,0x22,23	10	1,48€	1,78€
00777 410351000777 7	180x8,0x22,23	10	3,41€	4,09€
77702 410351077702 1	230x8,0x22,23	10	4,40€	5,28€



Kotúče brúsne SONNENFLEX Silver star

Pre univerzálne použitie, extrémne rýchle brúsenie. Kotúč sa nezanáša (neupcháva).

hliník, neželezné kovy
uhľové brúsky

Obj. číslo EAN	Rozmer (mm)	Balenie	MOC (bez DPH)	MOC (s DPH)
00167 410351000167 6	115x6,0x22,23	10	1,30€	1,56€
00180 410351000180 5	125x6,0x22,23	10	1,44€	1,73€



Kotúče brúsne SONNENFLEX Silver star

Pre univerzálne použitie, extrémne rýchle brúsenie.

Prírodný a umelý kameň, neželezné kovy, hliník, oceľ/liatina.
uhľové brúsky

Obj. číslo EAN	Rozmer (mm)	Balenie	MOC (bez DPH)	MOC (s DPH)
00173 410351000173 7	115x6,0x22,23	10	1,23€	1,48€
00174 410351000174 4	125x6,0x22,23	10	1,39€	1,67€



Kotúče brúsne SONNENFLEX Golden star

Extrémne rýchle brúsenie a dlhá životnosť.

oceľ, legovaná oceľ
uhľové brúsky

Obj. číslo EAN	Rozmer (mm)	Balenie	MOC (bez DPH)	MOC (s DPH)
00106 410351000106 5	115x6,0x22,23	10	1,55€	1,86€
00107 410351000107 2	125x6,0x22,23	10	1,68€	2,02€
10401 410351010401 8	180x6,0x22,23	10	2,72€	3,26€
10203 410351010203 8	230x6,0x22,23	10	3,84€	4,61€



Kotúče brúsne SONNENFLEX Silver star

Stredná tvrdosť. Rýchle brúsenie. Dlhá životnosť.
ocel' vo všeobecnosti
 uhľové brúsky

Obj. číslo EAN	Rozmer (mm)	Balenie	MOC (bez DPH)	MOC (s DPH)
00158 410351000158 4	100x6,0x16,0	10	1,03€	1,24€
00160 410351000160 7	115x6,0x22,23	10	1,17€	1,40€
00110 410351000110 2	125x4,0x22,23	10	1,19€	1,43€
00161 410351000161 4	125x6,0x22,23	10	1,30€	1,56€
00162 410351000162 1	125x8,0x22,23	10	1,59€	1,91€
00163 410351000163 8	150x6,0x22,23	10	1,59€	1,91€
00112 410351000112 6	180x6,0x22,23	10	2,22€	2,66€
00113 410351000113 3	180x8,0x22,23	10	2,74€	3,29€
00116 410351000116 4	230x6,0x22,23	10	3,46€	4,15€
00117 410351000117 1	230x8,0x22,23	10	3,77€	4,52€



Kotúče brúsne SONNENFLEX Silver star

Stredná tvrdosť. Rýchle brúsenie. Dlhá životnosť.
ocel' vo všeobecnosti
 uhľové brúsky

Obj. číslo EAN	Rozmer (mm)	Balenie	MOC (bez DPH)	MOC (s DPH)
11901 410351011901 2	115x6,0x22,23	10	1,17€	1,40€
16101 410351016101 1	125x6,0x22,23	10	1,30€	1,56€
00120 410351000120 1	180x6,0x22,23	10	2,22€	2,66€
00124 410351000124 9	230x6,0x22,23	10	3,46€	4,15€



Kotúče brúsne SONNENFLEX Silver star

Rýchle brúsenie, dlhá životnosť.
ocel', liatina
 uhľové brúsky

Obj. číslo EAN	Rozmer (mm)	Balenie	Veľkosť zrna	MOC (bez DPH)	MOC (s DPH)
00260 410351000260 4	110/100x55x22,23	12	16	5,92€	7,10€
00261 410351000261 1	110/100x55x22,23	12	24	5,92€	7,10€



Kotúče brúsne SONNENFLEX Silver star

Rýchle brúsenie, dlhá životnosť.
Prírodný a umelý kameň, liatina
 uhľové brúsky

Obj. číslo EAN	Tvar	Rozmer (mm)	Balenie	Veľkosť zrna	MOC (bez DPH)	MOC (s DPH)
00263 410351000263 5	11	110/100x55x22,23	12	16	6,10€	7,32€
00264 410351000264 2	11	110/100x55x22,23	12	24	6,10€	7,32€
00266 410351000266 6	11	110/100x55x22,23	12	36	6,10€	7,32€



Kotúče lamelové SONNENFLEX Golden star

Optimálne brúsiace výsledky a dlhá životnosť pri brúsení plôch a hrán. Samoostriace keramické zrna. Podklad kotúča zo sklolaminátovej tkaniny.

vysoko legovaná a nehrdzavejúca oceľ, niklové zliatiny, titánové zliatiny, hliníkové kovy
uhlové brúsky





Obj. číslo EAN	Tvar	Rozmer (mm)	Balenie	Veľkosť zrna	MOC (bez DPH)	MOC (s DPH)
96380 410351096380 6	29	115x13,0x22,23	10	CO 40 GG	3,41€	4,09€
96381 410351096381 3	29	115x13,0x22,23	10	CO 60 GG	3,41€	4,09€
96384 410351096384 4	29	125x13,0x22,23	10	CO 40 GG	3,86€	4,63€
96385 4103510 96385 1	29	125x13,0x22,23	10	CO 60 GG	3,88€	4,66€



Kotúče lamelové SONNENFLEX Golden star

Pre univerzálne použitie. Podklad kotúča zo sklolaminátovej tkaniny. Rýchle brúsenie, nízka hlučnosť, extra dlhá životnosť.

INOX, kovy, drevo, plasty
uhlové brúsky

Obj. číslo EAN	Tvar	Rozmer (mm)	Balenie	Veľkosť zrna	MOC (bez DPH)	MOC (s DPH)
96152 410351096152 9	29	115x13,0x22,23	10	ZK 40 GG	2,38€	2,86€
96154 410351096154 3	29	115x13,0x22,23	10	ZK 60 GG	2,38€	2,86€
96155 410351096155 0	29	115x13,0x22,23	10	ZK 80 GG	2,38€	2,86€
96157 410351096157 4	29	115x13,0x22,23	10	ZK 120 GG	2,38€	2,86€
 96160 410351096160 4	29	125x13,0x22,23	10	ZK 40 GG	2,58€	3,10€
 96161 410351096161 1	29	125x13,0x22,23	10	ZK 60 GG	2,58€	3,10€
 96162 410351096162 8	29	125x13,0x22,23	10	ZK 80 GG	2,58€	3,10€
 96163 410351096163 5	29	125x13,0x22,23	10	ZK 120 GG	2,58€	3,10€
96352 410351096352 3	27	115x13,0x22,23	10	ZK 40 GG	2,38€	2,86€
96354 410351096354 7	27	115x13,0x22,23	10	ZK 60 GG	2,38€	2,86€
96355 410351096355 4	27	115x13,0x22,23	10	ZK 80 GG	2,38€	2,86€
96356 410351096356 1	27	115x13,0x22,23	10	ZK 120 GG	2,38€	2,86€
96360 410351096360 8	27	125x13,0x22,23	10	ZK 40 GG	2,58€	3,10€
96361 410351096361 5	27	125x13,0x22,23	10	ZK 60 GG	2,58€	3,10€
96362 410351096362 2	27	125x13,0x22,23	10	ZK 80 GG	2,58€	3,10€
96363 410351096363 9	27	125x13,0x22,23	10	ZK 120 GG	2,58€	3,10€



Kotúče lamelové SONNENFLEX Silver star

Pre univerzálne použitie. Podklad kotúča zo sklolaminátovej tkaniny. Rýchle brúsenie, nízka hlučnosť, dlhá životnosť.

Kovy, drevo, plasty, kameň, všeobecné použitie.
uhlové brúsky

Obj. číslo EAN	Tvar	Rozmer (mm)	Balenie	Veľkosť zrna	MOC (bez DPH)	MOC (s DPH)
96401 410351096401 8	29	115x13,0x22,23	10	NK 40 GG	1,95€	2,34€
96402 410351096402 5	29	115x13,0x22,23	10	NK 60 GG	1,95€	2,34€
96403 410351096403 2	29	115x13,0x22,23	10	NK 80GG	1,95€	2,34€
96411 410351096411 7	29	125x13,0x22,23	10	NK 40 GG	2,17€	2,60€
96412 410351096412 4	29	125x13,0x22,23	10	NK 60 GG	2,17€	2,60€
96413 410351096413 1	29	125x13,0x22,23	10	NK 80GG	2,17€	2,60€



Kotúče lamelové SONNENFLEX Silver star

Optimálne brúsiace výsledky a dlhá životnosť pri brúsení plôch a hrán. Samoostriace keramické zrna. Podklad kotúča zo sklolaminátovej tkaniny.

vysoko legovaná a nehrdzavejúca oceľ, niklové zliatiny, titánové zliatiny, hliníkové kovy
uhlové brúsky

Obj. číslo EAN	Tvar	Rozmer (mm)	Balenie	Veľkosť zrna	MOC (bez DPH)	MOC (s DPH)
96515 410351096515 2	29	115x13,0x22,23	10	CO 40 GG	3,07€	3,68€
96516 410351096516 9	29	115x13,0x22,23	10	CO 60 GG	3,07€	3,68€
96517 410351096517 6	29	125x13,0x22,23	10	CO 40 GG	3,41€	4,09€
96518 410351096518 3	29	125x13,0x22,23	10	CO 60 GG	3,41€	4,09€



Kotúče lamelové SONNENFLEX Silver star

Pre univerzálne použitie. Podklad kotúča zo sklolaminátovej tkaniny. Rýchle brúsenie, nízka hlučnosť, extra dlhá životnosť.

INOX, kovy, drevo, plasty
uhlové brúsky

Obj. číslo EAN	Tvar	Rozmer (mm)	Balenie	Veľkosť zrna	MOC (bez DPH)	MOC (s DPH)
96252 410351096252 6	29	115x13,0x22,23	10	ZK 40 GG	2,04€	2,45€
96254 410351096254 0	29	115x13,0x22,23	10	ZK 60 GG	2,04€	2,45€
96255 410351096255 7	29	115x13,0x22,23	10	ZK 80 GG	2,04€	2,45€
96257 410351096257 1	29	115x13,0x22,23	10	ZK 120 GG	2,04€	2,45€
96260 410351096260 1	29	125x13,0x22,23	10	ZK 40 GG	2,24€	2,69€
96261 410351096261 8	29	125x13,0x22,23	10	ZK 60 GG	2,24€	2,69€
96262 410351096262 5	29	125x13,0x22,23	10	ZK 80 GG	2,24€	2,69€
96263 410351096263 2	29	125x13,0x22,23	10	ZK 120 GG	2,24€	2,69€
96266 410351096266 3	29	180x13x22,23	10	ZK 40 GG	4,65€	5,58€
96267 410351096267 0	29	180x13x22,23	10	ZK 60 GG	4,65€	5,58€
96268 410351096268 7	29	180x13x22,23	10	ZK 80 GG	4,65€	5,58€
96452 410351096452 0	27	115x13,0x22,23	10	ZK 40 GG	2,04€	2,45€
96453 410351096453 7	27	115x13,0x22,23	10	ZK 60 GG	2,04€	2,45€
96454 410351096454 4	27	115x13,0x22,23	10	ZK 80 GG	2,04€	2,45€
96455 410351096455 1	27	115x13,0x22,23	10	ZK 120 GG	2,04€	2,45€
96460 410351096460 5	27	125x13,0x22,23	10	ZK 40 GG	2,24€	2,69€
96461 410351096461 2	27	125x13,0x22,23	10	ZK 60 GG	2,24€	2,69€
96462 410351096462 9	27	125x13,0x22,23	10	ZK 80 GG	2,24€	2,69€
96463 410351096463 6	27	125x13,0x22,23	10	ZK 120 GG	2,24€	2,69€

Kotúče lamelové SONNENFLEX Golden star

Pre brúsenie zvarov v rohoch až do šírky 8mm. Pre zrážanie hrán a odhrotovanie otepor.

INOX, oceľ
uhlové brúsky



Obj. číslo EAN	Tvar	Rozmer (mm)	Balenie	Veľkosť zrna	MOC (bez DPH)	MOC (s DPH)
96365 410351096365 3	27	115x16x22,23	10	ZK 40	8,89€	10,67€
96366 410351096366 0	27	125x16x22,23	10	ZK 40	9,04€	10,85€

Nástroje brúsne a leštiace SONNENFLEX Silver star

Hrubo štruktúrovaná brúsna netkaná textília je špeciálnou kombináciou syntetických vlákien a brúsnych zrn. **odstraňovanie hrdze, korózie, nečistôt, stvrdnutých zvyškov lepidiel, olejových farieb, zbytkov tesnení, čistenie povrchov rôznych charakteristík**

uhlové brúsky



Obj. číslo EAN	Rozmer (mm)	Balenie	MOC (bez DPH)	MOC (s DPH)
97060 410351097060 6	115x13,0x22,23	10	5,77€	6,92€
97061 410351097061 3	125x13,0x22,23	10	6,31€	7,57€

Nástroje brúsne a leštiace SONNENFLEX Silver star

Flexibilná otvorená štruktúra, kde sú brúsne zrná zaliate v netkanej textilii dáva nástroju veľkú pružnosť a vynikajúce chladiace vlastnosti.

vhodné na brúsenie nerezových povrchov
uhľové brúsky



Obj. číslo EAN	Rozmer (mm)	Balenie	Veľkosť zrna	MOC (bez DPH)	MOC (s DPH)
97049 410351097049 1	115x18x22,23	5	hrubé	4,58€	5,50€
97050 410351097050 7	115x18x22,23	5	stredné	4,58€	5,50€
97051 410351097051 4	115x18x22,23	5	jemné	4,58€	5,50€
97052 410351097052 1	125x18x22,23	5	hrubé	5,25€	6,30€
 97053 410351097053 8	125x18x22,23	5	stredné	5,25€	6,30€
97054 410351097054 5	125x18x22,23	5	jemné	5,25€	6,30€

Nástroje brúsne a leštiace SONNENFLEX Silver star

Vysoko abrazívne brusivo, vysoký úber materiálu a brúsenie za studena. Používajte vždy s podporným tanierom.

Pre použitie na pevných a slabó tepelne vodivých materiáloch.
uhľové brúsky







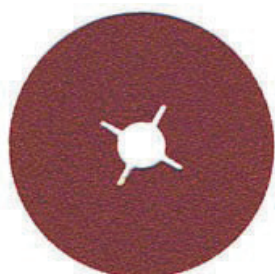

Obj. číslo EAN	Rozmer (mm)	Balenie	Veľkosť zrna	MOC (bez DPH)	MOC (s DPH)
00852 410351000852 1	115x22/3	50	CO 40	1,37€	1,65€
00854 410351000854 5	115x22/3	50	CO 60	1,11€	1,33€
00859 410351000859 0	125x22/3	50	CO 40	1,55€	1,86€
00861 410351000861 3	125x22/3	50	CO 60	1,21€	1,46€

Nástroje brúsne a leštiace SONNENFLEX Silver star

Vysoký úber materiálu a dlhá životnosť. Používajte vždy s podporným tanierom.

INOX, liatina a zvary
uhľové brúsky



Obj. číslo EAN	Rozmer (mm)	Balenie	Veľkosť zrna	MOC (bez DPH)	MOC (s DPH)
00594 410351000594 0	115x22/3	25	ZSE 24	0,78€	0,94€
00596 410351000596 4	115x22/3	50	ZSE 40	0,62€	0,74€
 00597 410351000597 1	115x22/3	50	ZSE 60	0,49€	0,59€
00598 410351000598 8	115x22/3	50	ZSE 80	0,48€	0,57€
00599 410351000599 5	115x22/3	50	ZSE 120	0,48€	0,57€
 00601 410351000601 5	125x22/3	25	ZSE 24	0,82€	0,99€
 00603 410351000603 9	125x22/3	50	ZSE 40	0,64€	0,76€
 00604 410351000604 6	125x22/3	50	ZSE 60	0,55€	0,66€
 00605 410351000605 3	125x22/3	50	ZSE 80	0,53€	0,63€
00606 410351000606 0	125x22/3	50	ZSE 120	0,53€	0,63€

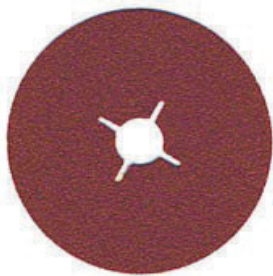

Nástroje brúsne a leštiace SONNENFLEX Silver star

Brúsenie za studena, vysoká životnosť, dvojito pojené syntetickou živicom. Používajte vždy s podporným taniere-rom.

ocel' všeobecne, INOX, liatina, zvary
uhlové brúsky



Obj. číslo EAN	Rozmer (mm)	Balenie	Veľkosť zrna	MOC (bez DPH)	MOC (s DPH)
00541 410351000541 4	115x22/3	25	ASE 24	0,61€	0,73€
00544 410351000544 5	115x22/3	50	ASE 40	0,52€	0,62€
00546 410351000546 9	115x22/3	50	ASE 60	0,45€	0,54€
00547 410351000547 6	115x22/3	50	ASE 80	0,43€	0,52€
00549 410351000549 0	115x22/3	50	ASE 120	0,43€	0,52€
00553 410351000553 7	125x22/3	25	ASE 24	0,68€	0,81€
 00556 410351000556 8	125x22/3	50	ASE 40	0,57€	0,69€
 00558 410351000558 2	125x22/3	50	ASE 60	0,50€	0,60€
 00559 410351000559 9	125x22/3	50	ASE 80	0,48€	0,58€
00561 410351000561 2	125x22/3	50	ASE 120	0,48€	0,58€
00570 410351000570 4	180x22/3	25	ASE 24	1,36€	1,64€
00573 410351000573 5	180x22/3	50	ASE 40	1,18€	1,42€
00575 410351000575 9	180x22/3	50	ASE 60	0,99€	1,19€



Taniere podporné SONNENFLEX Silver star

Brúsenie za studena, vysoká životnosť, dvojito pojené syntetickou živicom. Používajte vždy s podporným taniere-rom.

uhlové brúsky

Obj. číslo EAN	Rozmer (mm)	Balenie	MOC (bez DPH)	MOC (s DPH)
00460 410351000460 8	115 x M 14	1	3,21€	3,85€
 00461 410351000461 5	125 x M 14	1	3,61€	4,33€
 00463 410351000463 9	180 x M 14	1	5,16€	6,19€



Kotúče diamantové SONNENFLEX Golden star Universal Turbo

Inovatívny kotúč s vyšším segmentom s garanciou vynikajúceho výkonu. Špeciálne navrhnuté telo kotúča umožňuje rýchlejšie chladenie, a tým pádom použitie v extrémnych podmienkach. Vhodné na rezanie tvrdých materiálov v stavebnom sektore.

betón, armovaný betón, tvrdý prírodný a umelý kameň, škrídla, tvrdý kabrinec
uhľové brúsky, benzínové rozbrusovacie píly, kapovacie píly



Obj. číslo EAN	Rozmer (mm)	Výška segmentu (mm)	MOC (bez DPH)	MOC (s DPH)
81031 410351081031 5	115x2,4x22,23	12	33,75€	40,50€
81032 410351081032 2	125x2,4x22,23	12	39,93€	47,92€
81033 410351081033 9	180x2,4x22,23	12	79,59€	95,51€
81034 410351081034 6	230x2,4x22,23	12	82,27€	98,72€
81037 410351081037 7	150x2,4x22,23	12	71,21€	85,45€
82100 410351082100 7	300x2,8x20,0	10	133,26€	159,91€
82101 410351082101 4	350x3,2x20,0	10	146,49€	175,79€
82102 410351082102 1	300x2,8x25,4	10	133,26€	159,91€
82103 410351082103 8	355x3,2x25,4	10	156,99€	188,39€



Kotúče diamantové SONNENFLEX Golden star Universal Laser

Špeciálna konštrukcia segmentov v kombinácii s otvormi v ocelovom tele kotúča vytvára veľmi dobrý chladiaci efekt a umožňuje použitie týchto kotúčov za extrémnych okolností. Má tiež pozitívny vplyv na živosť kotúča. Tento kotúč je navrhnutý pre rezanie všetkých tvrdých materiálov bez nutnosti prestávok na chladenie. Laserové spájkovanie zaisťuje najvyššiu možnú bezpečnosť.

betón, armovaný betón, tvrdý prírodný a umelý kameň, škrídla, tvrdý kabrinec
uhľové brúsky, rezače špár do 7,5 kW, benzínové rozbrusovacie píly, kapovacie píly

Obj. číslo EAN	Rozmer (mm)	Výška segmentu (mm)	MOC (bez DPH)	MOC (s DPH)
 81110 410351081110 7	115x2,2x22,23	10	29,86€	35,83€
 81111 410351081111 4	125x2,2x22,23	10	32,29€	38,75€
81112 410351081112 1	150x2,4x22,23	10	37,29€	44,75€
81113 410351081113 8	180x2,6x22,23	10	41,11€	49,33€
81114 410351081114 5	230x2,8x22,23	12	50,86€	61,03€
81115 410351081115 2	300x3,2x20,0	12	90,29€	108,35€
81116 410351081116 9	350x3,2x20,0	12	102,89€	123,47€
81118 410351081118 3	300x3,2x25,4	12	90,29€	108,35€
 81120 410351081120 6	350x3,2x25,4	12	101,86€	122,23€
81124 410351081124 4	400x3,2x25,4	12	165,00€	198,00€



Kotúče diamantové SONNENFLEX Silver star Universal Laser

Univerzálny kotúč umožňujúci rýchle rezanie širokej škály stavebných materiálov. Max. bezpečnosť je garantovaná vďaka laserovému pájkovaniu. Výška segmentov 10 mm predlžuje živosťnosť a optimalizuje pomer ceny a výkonu.

betón, všeobecné použitie

uhľové brúsky, rezače špár do 7,5 kW, benzínové rozbrusovacie píly, kapovacie píly

Obj. číslo EAN	Rozmer (mm)	Výška segmentu (mm)	MOC (bez DPH)	MOC (s DPH)
81001 410351081001 8	115x2,0x22,23	10	13,11€	15,73€
81002 410351081002 5	125x2,0x22,23	10	14,92€	17,90€
81003 410351081003 2	180x2,2x22,23	10	20,64€	24,77€
81004 410351081004 9	230x2,4x22,23	10	28,03€	33,64€
81007 410351081007 0	300x2,8x20,0	10	69,12€	82,94€
81008 410351081008 7	350x2,8x20,0	10	83,97€	100,76€
81024 410351081024 7	400x3,6x25,4	10	174,40€	209,28€
81025 410351081025 4	450x3,6x25,4	10	217,89€	261,47€
81800 410351081800 7	300x2,8x22,23	10	55,85€	67,02€
81801 410351081801 4	300x2,8x25,4	10	55,38€	66,46€
81804 410351081804 5	350x2,8x25,4	10	77,60€	93,12€





Kotúče diamantové SONNENFLEX Silver star Universal eco

Rezný kotúč so spekanými segmentmi pre rezanie všetkých materiálov na stavbe za dobrú cenu.

betón, všeobecné použitie

uhľové brúsky, benzínové rozbrusovacie píly, kapovacie píly



Obj. číslo EAN	Rozmer (mm)	Výška segmentu (mm)	MOC (bez DPH)	MOC (s DPH)
 83101 410351083101 3	115x2,0x22,23	7	4,33€	5,20€
 83102 410351083102 0	125x2,0x22,23	7	4,69€	5,63€
83103 410351083103 7	180x2,3x22,23	7	8,86€	10,63€
 83104 410351083104 4	230x2,6x22,23	7.5	11,83€	14,20€
83106 410351083106 8	300x3,2x20,0	9	28,39€	34,07€
83107 410351083107 5	300x3,2x22,23	9	33,88€	40,66€
83108 410351083108 2	350x3,4x20,0	9	48,71€	58,45€
83109 410351083109 9	350x3,4x25,4	9	42,63€	51,16€



Kotúče diamantové SONNENFLEX Silver star Universal Turbo

Profesionálny kotúč pre rýchle rezanie aj najtvrdších materiálov. Diamantové výbežky na strane kotúča uľahčujú a zrýchľujú prácu. Garancia dlhej životnosti.

betón, armovaný betón, škridla, stredne tvrdý prírodný a umelý kameň, stredne tvrdý kabrinec
uhlové brúsky

Obj. číslo EAN	Rozmer (mm)	Výška segmentu (mm)	MOC (bez DPH)	MOC (s DPH)
 87600 410351087600 7	115x2,7x22,23	8	10,52€	12,62€
 87601 410351087601 4	125x2,8x22,23	8	12,14€	14,57€
87602 410351087602 1	150x3,0x22,23	8	20,15€	24,18€
87603 410351087603 8	180x3,0x22,23	8	27,24€	32,69€
 87604 410351087604 5	230x3,2x22,23	8	34,33€	41,20€



Kotúče diamantové SONNENFLEX Silver star Universal Turbo Eco

Univerzálny rezný kotúč pre rezanie všetkých druhov materiálu na stavbe za dobrú cenu.

betón, pálené tehly, prírodný a umelý kameň, obklady a dlažba
uhlové brúsky

Obj. číslo EAN	Rozmer (mm)	Výška segmentu (mm)	MOC (bez DPH)	MOC (s DPH)
 87630 4103510876304	115x2,2x22,23	7	4,47€	5,36€
 87631 4103510876311	125x2,2x22,23	7	4,91€	5,89€
 87634 4103510876342	230x2,8x22,23	7	14,92€	17,90€



Kotúče diamantové SONNENFLEX Silver star abrasiv

Ideálny nástroj pre rezanie abrazívnych materiálov. Diamantové výbežky na strane kotúča uľahčujú a zrýchľujú prácu. Garancia dlhej životnosti.

vápennopieskové tehly, abrazívne materiály
uhlové brúsky, drážkovačky

Obj. číslo EAN	Rozmer (mm)	Výška segmentu (mm)	MOC (bez DPH)	MOC (s DPH)
81050 410351081050 6	115x2,7x22,23	8	11,60€	13,92€
81051 410351081051 3	125x2,8x22,23	8	13,56€	16,27€
81052 410351081052 0	150x3,0x22,23	8	22,33€	26,80€
81053 410351081053 7	180x3,0x22,23	8	30,44€	36,53€



Kotúče diamantové SONNENFLEX Silver star Laser Asphalt

Kotúč navrhnutý pre rezanie asfaltu so segmentami letovanými / spájkovanými laserom. Bezpečnosť pri rezaní za sucha.

asfalt, abrazívne materiály, čerstvý betón, stierka, plynobetón, šamotové tehly
rezačka špár do 7,5 kW, benzínové rozbrusovacie píly

Obj. číslo EAN	Rozmer (mm)	Výška segmentu (mm)	MOC (bez DPH)	MOC (s DPH)
81005 410351081005 6	300x3,0x20,0	10	119,02€	142,82€
81006 410351081006 3	350x3,0x20,0	10	143,37€	172,04€
81020 410351081020 9	600x3,5x25,4	10	473,80€	568,56€
81023 410351081023 0	500x3,5x25,4	10	320,44€	384,53€
81501 410351081501 3	300x3,0x25,4	10	119,02€	142,82€
81504 410351081504 4	350x3,0x25,4	10	141,91€	170,29€
81505 410351081505 1	400x3,5x25,4	10	169,38€	203,26€
81506 410351081506 8	450x3,5x25,4	10	208,29€	249,95€



Kotúče diamantové SONNENFLEX Silver star Drážkovacie kotúče

Diamantový kotúč so spekanými neprerušeným segmentom. Dobrý výkon za dobrú cenu.

sadra, murivo
uhľové brúsky



Obj. číslo EAN	Rozmer (mm)	Výška segmentu (mm)	MOC (bez DPH)	MOC (s DPH)
81070 410351081070 4	115x6,4x22,23	7	25,14€	30,17€
81072 410351081072 8	125x6,4x22,23	7	27,97€	33,56€



Kotúče diamantové SONNENFLEX Golden star Keramické obklady

Mimoriadne tenký diamantový kotúč s turbo segmentom. Kotúč zaisťuje perfektné rezanie všetkých typov keramických obkladov a dlažieb.

keramické obklady, žula, keramika, kabrinec, mramor, prírodný a umelý kameň
uhľové brúsky

Obj. číslo EAN	Rozmer (mm)	Výška segmentu (mm)	MOC (bez DPH)	MOC (s DPH)
 81250 410351081250 0	115x1,2x22,23	7	11,59€	13,91€
 81251 410351081251 7	125x1,2x22,23	7	14,52€	17,42€
81253 410351081253 1	180x1,6x22,23	10	32,04€	38,45€
81255 410351081255 5	230x1,6x22,23	10	41,20€	49,44€



Kotúče diamantové SONNENFLEX Silver star Dlažba

Kotúč s neperušaným segmentom poskytuje dokonalú čistotu rezu pre všetky typy keramických obkladov a dlažieb. Mimoriadna životnosť vďaka vysokému segmentu.

tvrdé keramické obklady, dlažba, tenká žula, glazovaný kabrinec, keramika, mramor, kamenina
uhlové brúsky, kapovacie píly

Obj. číslo EAN	Rozmer (mm)	Výška segmentu (mm)	MOC (bez DPH)	MOC (s DPH)
81040 410351081040 7	200x1,7x25,4	8	26,37€	31,64€
81041 410351081041 4	250x1,7x25,4	8	42,64€	51,17€
81042 410351081042 1	300x2,1x25,4	8	65,63€	78,76€
81043 410351081043 8	350x2,6x25,4	8	86,90€	104,28€
81196 410351081196 1	230x1,7x25,4	8	31,64€	37,97€
81195 410351081195 4	200x1,7x30,0	8	26,37€	31,64€
81197 410351081197 8	250x1,7x30,0	8	42,64€	51,17€
81198 410351081198 5	300x2,1x30,0	8	65,63€	78,76€
81199 410351081199 2	350x2,6x30,0	8	86,90€	104,28€
81201 410351081201 2	115x1,6x22,23	7	9,71€	11,65€
81202 410351081202 9	125x1,6x22,23	7	11,57€	13,88€
81203 410351081203 6	180x1,6x22,23	7	19,90€	23,88€
81207 410351081207 4	180x1,6x25,4	7	19,90€	23,88€



Kotúče diamantové SONNENFLEX Silver star Dlažba eco

Diamantový kotúč so spekaným neperušaným segmentom. Dobrý výkon za dobrú cenu.

dlažba
uhlové brúsky

Obj. číslo EAN	Rozmer (mm)	Výška segmentu (mm)	MOC (bez DPH)	MOC (s DPH)
81209 410351081209 8	115x2,0x22,23	5	4,02€	4,82€
81210 410351081210 4	125x2,0x22,23	5	4,47€	5,36€



Kotúče diamantové SONNENFLEX Silver star jednoradové

Diamantový kotúč pre vyhladenie položených materiálov.

betón, žula, všeobecné použitie
podlahové brúsky, uhlové brúsky

Obj. číslo EAN	Rozmer (mm)	Výška segmentu (mm)	MOC (bez DPH)	MOC (s DPH)
81080 410351081080 3	100x22,23	5	32,85€	39,42€
81081 410351081081 0	125x22,23	5	41,14€	49,37€
81083 410351081083 4	180x22,23	5	62,53€	75,04€



Kotúče diamantové SONNENFLEX Silver star dvojradové

Diamantový kotúč pre vyhladenie položených materiálov. S dvomi radmi segmentov pre jednoduchšie a rýchlejšie odstraňovanie materiálov.

betón, žula, všeobecné použitie

podlahové brúsky, uhlové brúsky

Obj. číslo EAN	Rozmer (mm)	Výška segmentu (mm)	MOC (bez DPH)	MOC (s DPH)
81084 410351081084 1	100x22,23	5	45,21€	54,25€
 81085 410351081085 8	125x22,23	5	52,14€	62,57€
 81087 410351081087 2	180x22,23	5	70,52€	84,62€







Kotúče diamantové SONNENFLEX Silver star dvojradové

Diamantový kotúč pre vyhladenie položených materiálov. S dvomi radmi segmentov pre jednoduchšie a rýchlejšie odstraňovanie materiálov.

betón, prírodný kameň

podlahové brúsky, uhlové brúsky

Obj. číslo EAN	Rozmer (mm)	Výška segmentu (mm)	MOC (bez DPH)	MOC (s DPH)
 00108 4103510001089	115x20x22,23	5	21,77€	26,12€
 00109 4103510001096	125x20x22,23	5	28,50€	34,20€
 00118 4103510001188	150x27x22,23	5	28,75€	34,50€
 00119 4103510001195	180x27x22,23	5	58,75€	70,50€





Kotúče diamantové SONNENFLEX Silver star TURBO

Diamantový TURBO kotúč pre vyhladenie položených materiálov. S jedným radom segmentov pre jednoduchšie a rýchlejšie odstraňovanie materiálov.

betón, prírodný kameň

podlahové brúsky, uhlové brúsky

Obj. číslo EAN	Rozmer (mm)	Výška segmentu (mm)	MOC (bez DPH)	MOC (s DPH)
 00801 4103510008019	115x20x22,23	5	21,76€	26,11€
 00800 4103510008002	125x20x22,23	5	27,15€	32,58€



Matica upínacia Quick Lock

Pre rýchlu beznastrojovú výmenu kotúčov. Pre všetky typy bežných uhlových brúsok až do \varnothing 230 mm, upínanie M14.

uhlové brúsky



Obj. číslo EAN	Balenie	MOC (bez DPH)	MOC (s DPH)
 00047	1 ks	19,07€	22,88€

Kefa ručná drevená SONNENFLEX

Kefa ručná drevená, 4-radová, s rovným drôtom

čistenie, odstraňovanie farieb a náterov, odstraňovanie hrdze





Obj. číslo EAN	Balenie	Drôt	Priemer drôtu	MOC (bez DPH)	MOC (s DPH)
 00669 4103510006695	10 ks	rovný oceľový	0,35 mm	1,30€	1,56€
 00672 4103510006725	10 ks	rovný nerezový	0,30 mm	4,07€	4,88€

Kefa ručná plastová SONNENFLEX

Kefa ručná plastová so zvlňeným drôtom 0,30 mm
čistenie, odstraňovanie farieb a náterov, odstraňovanie hrdze





Obj. číslo EAN	Balenie	Drôt	Priemer drôtu	MOC (bez DPH)	MOC (s DPH)
 00644 4103510006442	10 ks	zvlňený oceľový	0,30 mm	2,02€	2,42€
 00645 4103510006459	10 ks	zvlňený nerezový	0,30 mm	2,55€	3,06€
 00646 4103510006466	10 ks	zvlňený mosadzný	0,30 mm	3,17€	3,80€

Kefa hrncová so spletaným drôtom SONNENFLEX

Hrncová kefa pre čistenie, odstraňovanie farieb, hrdze, usadenín a ostrých hrán s dobrými výsledkami takmer na všetkých materiáloch, spletaný drôt 0,50 mm
pre čistenie, odstraňovanie farieb, hrdze, usadenín a ostrých hrán s dobrými výsledkami takmer na všetkých materiáloch
 uhlové brúsky





Obj. číslo EAN	Rozmer (mm)	Balenie	Upínanie	Max. otáčky	Drôt	Priemer drôtu	MOC (bez DPH)	MOC (s DPH)
 00612 4103510006121	65xM14	10 ks	M14	12500	spletaný oceľový	0,50 mm	4,58€	5,50€
 00625 4103510006251	65xM14	10 ks	M14	12500	spletaný nerezový	0,50 mm	7,83€	9,40€

Kefa hrncová so zvlňeným drôtom SONNENFLEX

Hrncová kefa pre čistenie, odstraňovanie farieb, hrdze, usadenín a ostrých hrán s dobrými výsledkami takmer na všetkých materiáloch, zvlňený drôt 0,30 mm
pre čistenie, odstraňovanie farieb, hrdze, usadenín a ostrých hrán s dobrými výsledkami takmer na všetkých materiáloch
 uhlové brúsky



Obj. číslo EAN	Rozmer (mm)	Balenie	Upínanie	Max. otáčky	Drôt	Priemer drôtu	MOC (bez DPH)	MOC (s DPH)
 99022 4103510990222	60xM14	10 ks	M14	12500	zvlňený oceľový	0,30 mm	3,87€	4,64€
 00629 4103510006299	60xM14	10 ks	M14	12500	zvlňený nerezový	0,30 mm	4,82€	5,78€

Kefa stopková so zvlňeným drôtom SONNENFLEX

Satopková kefa pre brúsenie v rohoch, brúsenie otvorov a ťažko prístupných miest, na odstraňovanie hrdze, farieb a náterov, odhrotovanie
pre brúsenie v rohoch, brúsenie otvorov a ťažko prístupných miest, na odstraňovanie hrdze, farieb a náterov, odhrotovanie
 priame brúsky



Obj. číslo EAN	Rozmer (mm)	Balenie	Priemer stopky (mm)	Max. otáčky	Drôt	Priemer drôtu	MOC (bez DPH)	MOC (s DPH)
 00647 4103510006473	20x6	10 ks	6	20000	zvlňený oceľový	0,30 mm	1,80€	2,16€

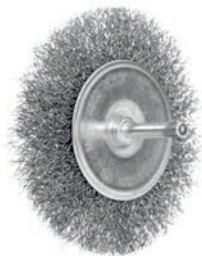

Kefa kotúčová so stopkou so zvlneným drôtom SONNENFLEX

Kefa kotúčová so stopkou so zvlneným drôtom pre univerzálne použitie, čistenie, odstraňovanie farieb a náterov, odstránenie hrdze; optimálne prispôsobenie povrchom vďaka vysokej flexibilitě
pre univerzálne použitie, čistenie, odstraňovanie farieb a náterov, odstránenie hrdze
 vrtačky

Obj. číslo EAN	Rozmer (mm)	Balenie	Priemer stopky (mm)	Max. otáčky	Drôt	Priemer drôtu	MOC (bez DPH)	MOC (s DPH)
 00648 4103510006480	50x7x6,35	10 ks	6.35	4500	zvlnený oceľový	0,30 mm	2,08€	2,50€
 00649 4103510006497	50x15x6	10 ks	6	15000	zvlnený oceľový	0,30 mm	2,92€	3,50€
 00651 4103510006510	75x10x6,35	10 ks	6.35	4500	zvlnený oceľový	0,30 mm	2,08€	2,50€
 00653 4103510006534	70x15x6	10 ks	6	15000	zvlnený oceľový	0,30 mm	2,82€	3,38€
 00656 4103510006565	100x12x6,35	10 ks	6.35	4500	zvlnený oceľový	0,30 mm	1,67€	2,00€





Kotúče rezné SONNENFLEX Silver star, kovový box 10 ks

Zhotovené špeciálne pre práce s nerezovou oceľou. Minimálny obsah železa a síry; rýchly rez a extra dlhá životnosť.

INOX

uhlové brúsky

Obj. číslo EAN	Rozmer (mm)	MOC (bez DPH)	MOC (s DPH)
 19310b 4103510007425	115x1,0x22,23	7,70€	9,24€
 19311b 4103510007432	125x1,0x22,23	8,14€	9,77€





Kotúče rezné SONNENFLEX Golden star, kovový box 10 ks

Zhotovené špeciálne pre práce s nerezovou oceľou. Minimálny obsah železa a síry; rýchly rez a extra dlhá životnosť.

INOX

uhlové brúsky

Obj. číslo EAN	Rozmer (mm)	MOC (bez DPH)	MOC (s DPH)
 76712 4103510007449	115x1,0x22,23	11,66€	13,99€
 76713 4103510007456	125x1,0x22,23	12,98€	15,58€

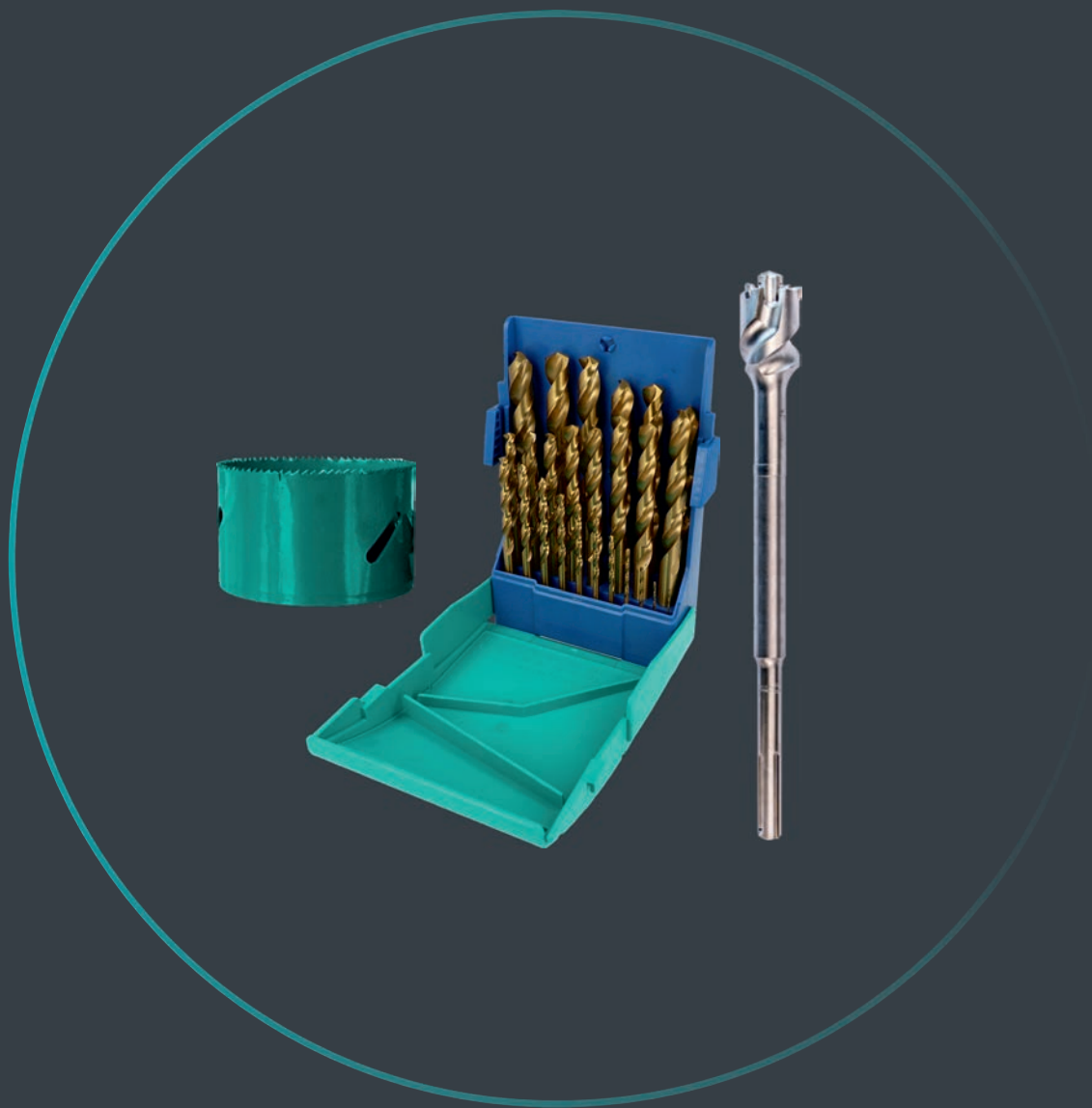

heller
PREMIUM TOOLS

VRTÁK SDS-PLUS TRIJET

PRE ARMOVANÝ BETÓN, BETÓN, VÁPENNO-PIESKOVÉ TEHLY, TEHLY, MRAMOR, MURIVO, PRÍRODNÝ KAMEŇ, ŽULU

Prémiový vrták na betón a armovaný betón, najvyššia životnosť a extrémna odolnosť voči opotrebeniu. Výkonná a robustná rezná hlava s patentom TRIJET. Z tvrdokovu pre vysokú odolnosť v armovanom betóne. Vysoká účinnosť a rýchlosť vrtania vďaka hrotu TRIJET.



Obj. číslo EAN	Typ	Prie- mer (mm)	Celk. dĺžka	Prac. dĺž- ka (mm)	Balenie (ks)	MOC (bez DPH)	MOC (s DPH)
26740 3	2618 TRIJET SDS-Plus	5	110	50	1	8,47€	10,16€
4010159267403							
26741 0	2619 TRIJET SDS-Plus	5	160	100	1	9,04€	10,85€
4010159267410							
26742 7	2620 TRIJET SDS-Plus	5.5	110	50	1	9,04€	10,85€
4010159267427							
26743 4	2621 TRIJET SDS-Plus	5.5	160	100	1	9,42€	11,30€
4010159267434							
28465 3	2622 TRIJET SDS-Plus	5.5	310	250	1	20,24€	24,29€
4010159284653							
26744 1	2623 TRIJET SDS-Plus	6	110	50	1	9,04€	10,85€
4010159267441							
26745 8	2624 TRIJET SDS-Plus	6	160	100	1	9,42€	11,30€
4010159267458							
26746 5	2625 TRIJET SDS-Plus	6	210	150	1	15,08€	18,10€
4010159267465							
26747 2	2626 TRIJET SDS-Plus	6	260	200	1	18,88€	22,66€
4010159267472							
28466 0	2627 TRIJET SDS-Plus	6	310	250	1	22,09€	26,51€
4010159284660							
26748 9	2628 TRIJET SDS-Plus	6.5	110	50	1	9,42€	11,30€
4010159267489							
26749 6	2629 TRIJET SDS-Plus	6.5	160	100	1	11,31€	13,57€
4010159267496							
26750 2	2630 TRIJET SDS-Plus	6.5	210	150	1	16,04€	19,25€
4010159267502							
28082 2	2631 TRIJET SDS-Plus	6.5	260	200	1	18,88€	22,66€
4010159280822							
28083 9	2632 TRIJET SDS-Plus	6.5	290	230	1	21,86€	26,23€
4010159280839							
28084 6	2633 TRIJET SDS-Plus	6.5	360	300	1	27,94€	33,53€
4010159280846							
26751 9	2634 TRIJET SDS-Plus	7	160	100	1	12,25€	14,70€
4010159267519							
26752 6	2635 TRIJET SDS-Plus	7	210	150	1	16,04€	19,25€
4010159267526							
26753 3	2636 TRIJET SDS-Plus	8	110	50	1	10,36€	12,43€
4010159267533							
26754 0	2637 TRIJET SDS-Plus	8	160	100	1	11,31€	13,57€
4010159267540							
26755 7	2638 TRIJET SDS-Plus	8	210	150	1	15,08€	18,10€
4010159267557							
26756 4	2639 TRIJET SDS-Plus	8	260	200	1	17,93€	21,52€
4010159267564							
26757 1	2640 TRIJET SDS-Plus	8	310	250	1	24,55€	29,46€
4010159267571							
26758 8	2641 TRIJET SDS-Plus	8	460	400	1	37,81€	45,37€
4010159267588							
26759 5	2642 TRIJET SDS-Plus	10	110	50	1	12,25€	14,70€
4010159267595							
26760 1	2643 TRIJET SDS-Plus	10	160	100	1	13,21€	15,85€
4010159267601							
26761 8	2644 TRIJET SDS-Plus	10	210	150	1	16,04€	19,25€
4010159267618							
26762 5	2645 TRIJET SDS-Plus	10	260	200	1	18,88€	22,66€
4010159267625							
26763 2	2646 TRIJET SDS-Plus	10	310	250	1	21,73€	26,08€
4010159267632							
26764 9	2647 TRIJET SDS-Plus	10	460	400	1	33,08€	39,70€
4010159267649							
26765 6	2648 TRIJET SDS-Plus	10	600	550	1	56,74€	68,09€
4010159267656							
26766 3	2649 TRIJET SDS-Plus	12	160	100	1	15,08€	18,10€
4010159267663							
26767 0	2650 TRIJET SDS-Plus	12	210	150	1	20,76€	24,91€
4010159267670							
26768 7	2651 TRIJET SDS-Plus	12	260	200	1	21,73€	26,08€
4010159267687							
26769 4	2652 TRIJET SDS-Plus	12	310	250	1	33,08€	39,70€
4010159267694							

Obj. číslo EAN	Typ	Prie- mer (mm)	Celk. dĺžka	Prac. dĺž- ka (mm)	Balenie (ks)	MOC (bez DPH)	MOC (s DPH)
26770 0 4010159267700	2653 TRIJET SDS-Plus	12	450	400	1	37,81€	45,37€
26771 7 4010159267717	2654 TRIJET SDS-Plus	12	600	550	1	61,48€	73,78€
28086 0 4010159280860	2655 TRIJET SDS-Plus	13	160	100	1	19,61€	23,53€
28087 7 4010159280877	2656 TRIJET SDS-Plus	13	250	200	1	27,62€	33,14€
28088 4 4010159280884	2657 TRIJET SDS-Plus	13	300	250	1	35,39€	42,47€
26772 4 4010159267724	2658 TRIJET SDS-Plus	14	160	100	1	23,62€	28,34€
26773 1 4010159267731	2659 TRIJET SDS-Plus	14	200	150	1	28,34€	34,01€
26774 8 4010159267748	2660 TRIJET SDS-Plus	14	250	200	1	33,08€	39,70€
26775 5 4010159267755	2661 TRIJET SDS-Plus	14	300	250	1	37,81€	45,37€
26776 2 4010159267762	2662 TRIJET SDS-Plus	14	450	400	1	47,27€	56,72€
26777 9 4010159267779	2663 TRIJET SDS-Plus	14	600	550	1	70,93€	85,12€
28089 1 4010159280891	2664 TRIJET SDS-Plus	15	160	100	1	29,12€	34,94€
28090 7 4010159280907	2665 TRIJET SDS-Plus	15	250	200	1	38,58€	46,30€
28091 4 4010159280914	2666 TRIJET SDS-Plus	15	300	250	1	43,14€	51,77€
26778 6 4010159267786	2667 TRIJET SDS-Plus	16	200	150	1	37,81€	45,37€
26779 3 4010159267793	2668 TRIJET SDS-Plus	16	250	200	1	42,54€	51,05€
26780 9 4010159267809	2669 TRIJET SDS-Plus	16	300	250	1	47,27€	56,72€
26781 6 4010159267816	2670 TRIJET SDS-Plus	16	450	400	1	66,19€	79,43€
26782 3 4010159267823	2671 TRIJET SDS-Plus	16	600	550	1	75,66€	90,79€



SADA VRTÁKOV SDS-PLUS TRIJET

PRE ARMOVANÝ BETÓN, BETÓN, VÁPENNO-PIESKOVÉ TEHLY, TEHLY, MRAMOR, MURIVO, PRÍRODNÝ KAMEŇ, ŽULU

Prémiový vrták na betón a armovaný betón, najvyššia životnosť a extrémna odolnosť voči opotrebeniu. Výkonná a robustná rezná hlava s patentom TRIJET. Z tvrdokovu pre vysokú odolnosť v armovanom betóne. Vysoká účinnosť a rýchlosť vrtania vďaka hrotu TRIJET.

Obj. číslo EAN	Typ	Balenie (ks)	Zloženie sady	MOC (bez DPH)	MOC (s DPH)
26812 7 4010159268127	2672 TRIJET SDS-Plus	1	5/6/8	29,29€	35,15€
27465 4 4010159274654	2673 TRIJET SDS-Plus	1	6/6/8/8/10	53,32€	63,98€
27588 0 4010159275880	2675 TRIJET SDS-Plus	1	5/5,5/6/6,5/7/8/10	52,11€	62,53€



VRTÁK SDS-PLUS BIONIC PRO

PRE ARMOVANÝ BETÓN, BETÓN, VÁPENNO-PIESKOVÉ TEHLY, TEHLY, MURIVO

Dvojitý vrták do betónu a armovaného betónu, stopka z tvrdokovu pre extrémnu odolnosť, vysoko efektívny odvod prachu z vrtania aj v hlbokých otvoroch. Nízke vibrácie pri použití



Obj. číslo EAN	Typ	Prie- mer (mm)	Celk. dĺžka	Prac. dĺžka (mm)	Balenie (ks)	MOC (bez DPH)	MOC (s DPH)
16306 4 4010159163064	2018 BIONIC PRO SDS-Plus	4	110	50	1	5,07€	6,08€
22016 3 4010159220163	2018 BIONIC PRO SDS-Plus	4	160	100	1	5,60€	6,72€

Obj. číslo EAN	Typ	Prie- mer (mm)	Celk. dĺžka	Prac. dĺžka (mm)	Balenie (ks)	MOC (bez DPH)	MOC (s DPH)
 15620 2	2018 BIONIC PRO SDS-Plus	5	110	50	1	4,09€	4,91€
 4010159156202							
17650 7	2018 BIONIC PRO SDS-Plus	5	160	100	1	4,41€	5,29€
4010159176507							
23642 3	2018 BIONIC PRO SDS-Plus	5	210	150	1	5,23€	6,28€
4010159236423							
15965 4	2018 BIONIC PRO SDS-Plus	5.5	110	50	1	4,09€	4,91€
4010159159654							
28537 7	2018 BIONIC PRO SDS-Plus	5.5	360	300	1	21,37€	25,64€
4010159285377							
15622 6	2018 BIONIC PRO SDS-Plus	6	110	50	1	4,04€	4,85€
4010159156226							
15623 3	2018 BIONIC PRO SDS-Plus	6	160	100	1	4,41€	5,29€
4010159156233							
16813 7	2018 BIONIC PRO SDS-Plus	6	210	150	1	7,53€	9,04€
4010159168137							
15658 5	2018 BIONIC PRO SDS-Plus	6	260	200	1	9,10€	10,92€
4010159156585							
15625 7	2018 BIONIC PRO SDS-Plus	7	160	100	1	5,90€	7,08€
4010159156257							
21687 6	2018 BIONIC PRO SDS-Plus	7	210	150	1	7,39€	8,87€
4010159216876							
15966 1	2018 BIONIC PRO SDS-Plus	8	110	50	1	5,30€	6,36€
4010159159661							
15626 4	2018 BIONIC PRO SDS-Plus	8	160	100	1	5,44€	6,53€
4010159156264							
15627 1	2018 BIONIC PRO SDS-Plus	8	210	150	1	6,49€	7,79€
4010159156271							
15659 2	2018 BIONIC PRO SDS-Plus	8	260	200	1	7,34€	8,81€
4010159156592							
16934 9	2018 BIONIC PRO SDS-Plus	8	310	250	1	11,79€	14,15€
4010159169349							
28487 5	2018 BIONIC PRO SDS-Plus	8	360	300	1	20,64€	24,77€
4010159284875							
15661 5	2019 BIONIC PRO SDS-Plus	8	460	400	1	18,59€	22,31€
4010159156615							
16465 8	2018 BIONIC PRO SDS-Plus	10	110	50	1	6,12€	7,34€
4010159164658							
15628 8	2018 BIONIC PRO SDS-Plus	10	160	100	1	6,42€	7,70€
4010159156288							
15629 5	2018 BIONIC PRO SDS-Plus	10	210	150	1	7,39€	8,87€
4010159156295							
15630 1	2018 BIONIC PRO SDS-Plus	10	260	200	1	9,10€	10,92€
4010159156301							
18687 2	2018 BIONIC PRO SDS-Plus	10	310	250	1	10,37€	12,44€
4010159186872							
16489 4	2018 BIONIC PRO SDS-Plus	10	350	300	1	12,84€	15,41€
4010159164894							
15967 8	2018 BIONIC PRO SDS-Plus	10	460	400	1	15,22€	18,26€
4010159159678							
17882 2	2019 BIONIC PRO SDS-Plus	10	600	550	1	27,04€	32,45€
4010159178822							
15631 8	2018 BIONIC PRO SDS-Plus	12	160	100	1	6,94€	8,33€
4010159156318							
15632 5	2018 BIONIC PRO SDS-Plus	12	210	150	1	8,14€	9,77€
4010159156325							
15633 2	2018 BIONIC PRO SDS-Plus	12	260	200	1	10,37€	12,44€
4010159156332							
15973 9	2018 BIONIC PRO SDS-Plus	12	310	250	1	14,41€	17,29€
4010159159739							
15969 2	2018 BIONIC PRO SDS-Plus	12	450	400	1	18,13€	21,76€
4010159159692							
15970 8	2019 BIONIC PRO SDS-Plus	12	600	550	1	30,48€	36,58€
4010159159708							
19883 7	2020 BIONIC PRO SDS-Plus	12	1000	950	1	75,94€	91,13€
4010159198837							
15636 3	2018 BIONIC PRO SDS-Plus	14	160	100	1	10,60€	12,72€
4010159156363							
15637 0	2018 BIONIC PRO SDS-Plus	14	200	150	1	12,99€	15,59€
4010159156370							
15638 7	2018 BIONIC PRO SDS-Plus	14	250	200	1	14,31€	17,17€
4010159156387							
16316 3	2018 BIONIC PRO SDS-Plus	14	300	250	1	15,22€	18,26€
4010159163163							
16317 0	2018 BIONIC PRO SDS-Plus	14	450	400	1	22,31€	26,77€
4010159163170							
15971 5	2018 BIONIC PRO SDS-Plus	14	600	550	1	34,09€	40,91€
4010159159715							
19884 4	2018 BIONIC PRO SDS-Plus	14	1000	950	1	83,31€	99,97€
4010159198844							

Obj. číslo EAN	Typ	Prie- mer (mm)	Celk. dĺžka	Prac. dĺžka (mm)	Balenie (ks)	MOC (bez DPH)	MOC (s DPH)
17394 0 4010159173940	2018 BIONIC PRO SDS-Plus	15	160	100	1	14,11€	16,93€
15640 0 4010159156400	2018 BIONIC PRO SDS-Plus	15	250	200	1	16,63€	19,96€
15642 4 4010159156424	2018 BIONIC PRO SDS-Plus	16	200	150	1	15,90€	19,08€
16930 1 4010159169301	2018 BIONIC PRO SDS-Plus	16	250	200	1	19,78€	23,74€
15643 1 4010159156431	2018 BIONIC PRO SDS-Plus	16	450	400	1	30,90€	37,08€
15972 2 4010159159722	2018 BIONIC PRO SDS-Plus	16	600	550	1	34,86€	41,83€
15899 2 4010159158992	2018 BIONIC PRO SDS-Plus	16	800	750	1	48,99€	58,79€
17656 9 4010159176569	2018 BIONIC PRO SDS-Plus	18	250	200	1	29,26€	35,11€
16709 3 4010159167093	2018 BIONIC PRO SDS-Plus	18	450	400	1	33,88€	40,66€
28491 2 4010159284912	2018 BIONIC PRO SDS-Plus	20	250	200	1	35,51€	42,61€
18690 2 4010159186902	2018 BIONIC PRO SDS-Plus	20	300	250	1	36,79€	44,15€
15648 6 4010159156486	2018 BIONIC PRO SDS-Plus	20	450	400	1	38,88€	46,66€
15650 9 4010159156509	2018 BIONIC PRO SDS-Plus	22	450	400	1	63,57€	76,28€
17247 9 4010159172479	2018 BIONIC PRO SDS-Plus	24	450	400	1	71,42€	85,70€
15653 0 4010159156530	2018 BIONIC PRO SDS-Plus	25	450	400	1	76,08€	91,30€
15654 7 4010159156547	2018 BIONIC PRO SDS-Plus	25	450	400	1	78,22€	93,86€



SADA VRTÁKOV SDS-PLUS BIONIC PRO 5-DIELNA

PRE ARMOVANÝ BETÓN, BETÓN, VÁPENNO-PIESKOVÉ TEHLY, TEHLY, MURIVO

Dvojbrítý vrták do betónu a armovaného betónu, stopka z tvrdokovu pre extrémnu odolnosť, vysoko efektívny odvod prachu z vrtania aj v hlbokých otvoroch. Nízke vibrácie pri použití

Obj. číslo EAN	Typ	Zloženie sady	MOC (bez DPH)	MOC (s DPH)
16491 7 4010159164917	2018 BIONIC PRO SDS-Plus	5/6/6/8/10	24,41€	29,29€



SADA VRTÁKOV SDS-PLUS BIONIC PRO 7-DIELNA

PRE ARMOVANÝ BETÓN, BETÓN, VÁPENNO-PIESKOVÉ TEHLY, TEHLY, MURIVO

Dvojbrítý vrták do betónu a armovaného betónu, stopka z tvrdokovu pre extrémnu odolnosť, vysoko efektívny odvod prachu z vrtania aj v hlbokých otvoroch. Nízke vibrácie pri použití

Obj. číslo EAN	Zloženie sady	MOC (bez DPH)	MOC (s DPH)
16315 6 4010159163156	5/6/6/8/8/10/12	36,66€	43,99€

VRTÁK SDS-PLUS 4POWER

PRE ARMOVANÝ BETÓN, BETÓN, VÁPENNO-PIESKOVÉ TEHLY, MURIVO, TEHLY, MRAMOR, PRÍRODNÝ KAMEŇ, ŽULU

Štvorbřitý vrták do betónu a armovaného betónu, stopka z tvrdokovu pre extrémnu odolnosť a dlhú životnosť, rýchly postup vrtania, nízke vibrácie pri práci znižujú zaťaženie rúk používateľa.



Obj. číslo EAN	Typ	Prie- mer (mm)	Celk. dĺžka	Prac. dĺžka (mm)	Balenie (ks)	MOC (bez DPH)	MOC (s DPH)
29116 3 4010159291163	1418 4POWER SDS-Plus	5	110	50	1	7,42€	8,90€
29117 0 4010159291170	1418 4POWER SDS-Plus	5	160	100	1	7,74€	9,29€
29120 0 4010159291200	1418 4POWER SDS-Plus	6	110	50	1	7,42€	8,90€
29121 7 4010159291217	1418 4POWER SDS-Plus	6	160	100	1	7,47€	8,96€
29122 4 4010159291224	1418 4POWER SDS-Plus	6	210	150	1	12,36€	14,83€
29123 1 4010159291231	1418 4POWER SDS-Plus	6	260	200	1	13,55€	16,26€
29734 9 4010159297349	1418 4POWER SDS-Plus	6	310	250	1	18,29€	21,95€
29735 6 4010159297356	1418 4POWER SDS-Plus	6	460	400	1	22,67€	27,20€
29130 9 4010159291309	1418 4POWER SDS-Plus	8	110	50	1	8,49€	10,19€
29131 6 4010159291316	1418 4POWER SDS-Plus	8	160	100	1	8,58€	10,30€
29132 3 4010159291323	1418 4POWER SDS-Plus	8	210	150	1	10,27€	12,32€
29133 0 4010159291330	1418 4POWER SDS-Plus	8	260	200	1	12,91€	15,49€
29134 7 4010159291347	1418 4POWER SDS-Plus	8	310	250	1	18,08€	21,70€
29135 4 4010159291354	1418 4POWER SDS-Plus	8	460	400	1	30,13€	36,16€
29136 1 4010159291361	1418 4POWER SDS-Plus	10	110	50	1	10,05€	12,06€
29137 8 4010159291378	1418 4POWER SDS-Plus	10	160	100	1	10,15€	12,18€
29138 5 4010159291385	1418 4POWER SDS-Plus	10	210	150	1	12,08€	14,50€
29139 2 4010159291392	1418 4POWER SDS-Plus	10	260	200	1	15,48€	18,58€
29140 8 4010159291408	1418 4POWER SDS-Plus	10	310	250	1	17,82€	21,38€
29141 5 4010159291415	1418 4POWER SDS-Plus	10	460	400	1	26,05€	31,26€
29142 2 4010159291422	1418 4POWER SDS-Plus	12	160	100	1	12,09€	14,51€
29143 9 4010159291439	1418 4POWER SDS-Plus	12	210	150	1	14,31€	17,17€
29144 6 4010159291446	1418 4POWER SDS-Plus	12	260	200	1	18,28€	21,94€
29145 3 4010159291453	1418 4POWER SDS-Plus	12	310	250	1	20,82€	24,98€
29146 0 4010159291460	1418 4POWER SDS-Plus	12	450	400	1	32,06€	38,47€
29147 7 4010159291477	1418 4POWER SDS-Plus	12	600	550	1	55,33€	66,40€
29148 4 4010159291484	1418 4POWER SDS-Plus	14	160	100	1	18,07€	21,68€
29149 1 4010159291491	1418 4POWER SDS-Plus	14	200	150	1	20,63€	24,76€
29150 7 4010159291507	1418 4POWER SDS-Plus	14	250	200	1	22,82€	27,38€
29151 4 4010159291514	1418 4POWER SDS-Plus	14	300	250	1	26,68€	32,02€
29154 5 4010159291545	1418 4POWER SDS-Plus	16	200	150	1	27,38€	32,86€
29155 2 4010159291552	1418 4POWER SDS-Plus	16	250	200	1	28,96€	34,75€
29157 6 4010159291576	1418 4POWER SDS-Plus	16	450	400	1	54,29€	65,15€

VRTÁK SDS-MAX ENDURO

PRE ARMOVANÝ BETÓN, BETÓN, VÁPENNO-PIESKOVÉ TEHLY, TEHLY, MURIVO, PRÍROVNÝ KAMEŇ, MRAMOR

Výkonné, rýchle a odolné vrtáky do betónu a armovaného betónu. Stopka z tvrdokovu pre extrémnu odolnosť a vysokú životnosť. Rýchly odvod prachu z vrtania a nízke vibrácie pri práci.



Obj. číslo EAN	Typ	Prie- mer (mm)	Celk. dĺžka	Prac. dĺžka (mm)	Balenie (ks)	MOC (bez DPH)	MOC (s DPH)
28178 2 4010159281782	2625/2125 ENDURO SDS-max	12	340	200	1	87,18€	104,62€
28179 9 4010159281799	2625/2125 ENDURO SDS-max	12	540	400	1	103,69€	124,43€
28183 6 4010159281836	2625/2125 ENDURO SDS-max	14	340	200	1	89,53€	107,44€
28184 3 4010159281843	2625/2125 ENDURO SDS-max	14	540	400	1	106,06€	127,27€
28188 1 4010159281881	2625/2125 ENDURO SDS-max	16	340	200	1	91,90€	110,28€
28189 8 4010159281898	2625/2125 ENDURO SDS-max	16	540	400	1	108,42€	130,10€
22363 8 4010159223638	2625/2125 ENDURO SDS-max	18	340	200	1	93,07€	111,68€
22364 5 4010159223645	2625/2125 ENDURO SDS-max	18	540	400	1	109,23€	131,08€
22365 2 4010159223652	2625/2125 ENDURO SDS-max	20	320	200	1	94,31€	113,17€
22366 9 4010159223669	2625/2125 ENDURO SDS-max	20	520	400	1	113,90€	136,68€
22367 6 4010159223676	2625/2125 ENDURO SDS-max	20	920	800	1	137,54€	165,05€
22368 3 4010159223683	2625/2125 ENDURO SDS-max	22	320	200	1	100,45€	120,54€
22369 0 4010159223690	2625/2125 ENDURO SDS-max	22	520	400	1	117,30€	140,76€
22371 3 4010159223713	2625/2125 ENDURO SDS-max	24	320	200	1	102,39€	122,87€
22372 0 4010159223720	2625/2125 ENDURO SDS-max	24	520	400	1	118,78€	142,54€
22373 7 4010159223737	2625/2125 ENDURO SDS-max	25	320	200	1	105,64€	126,77€
22374 4 4010159223744	2625/2125 ENDURO SDS-max	25	520	400	1	120,15€	144,18€
22377 5 4010159223775	2625/2125 ENDURO SDS-max	28	320	200	1	121,44€	145,73€
22378 2 4010159223782	2625/2125 ENDURO SDS-max	28	520	400	1	136,20€	163,44€
22380 5 4010159223805	2625/2125 ENDURO SDS-max	30	320	200	1	124,93€	149,92€
22381 2 4010159223812	2625/2125 ENDURO SDS-max	30	520	400	1	137,49€	164,99€
22382 9 4010159223829	2625/2125 ENDURO SDS-max	32	320	200	1	126,05€	151,26€
22383 6 4010159223836	2625/2125 ENDURO SDS-max	32	520	400	1	145,87€	175,04€
22387 4 4010159223874	2625/2125 ENDURO SDS-max	35	520	400	1	163,33€	196,00€
22388 1 4010159223881	2625/2125 ENDURO SDS-max	35	720	600	1	222,72€	267,26€
22392 8 4010159223928	2625/2125 ENDURO SDS-max	40	520	400	1	231,45€	277,74€
22393 5 4010159223935	2625/2125 ENDURO SDS-max	40	920	800	1	304,24€	365,09€
23343 9 4010159233439	2625/2125 ENDURO SDS-max	45	520	400	1	298,38€	358,06€
23344 6 4010159233446	2625/2125 ENDURO SDS-max	50	520	400	1	356,43€	427,72€

VRTÁK SDS-MAX SPEED2MAX

PRE BETÓN, VÁPENNO-PIESKOVÉ TEHLY, PRÍRODNÝ KAMEŇ, TEHLY, MRAMOR

Dvojbrity vrták pre všetky vrtania do betónu a kameňa, brit z tvrdokovu, dlhá životnosť, vysoká rýchlosť vrtania, rýchly odvod prachu.



Obj. číslo EAN	Typ	Prie- mer (mm)	Celk. dĺžka	Prac. dĺžka (mm)	Balenie (ks)	MOC (bez DPH)	MOC (s DPH)
27753 2 4010159277532	2725 SPEED2MAX SDS-max	12	340	200	1	69,74€	83,69€
27754 9 4010159277549	2725 SPEED2MAX SDS-max	12	540	400	1	82,94€	99,53€
27755 6 4010159277556	2725 SPEED2MAX SDS-max	14	340	200	1	71,64€	85,97€
27756 3 4010159277563	2725 SPEED2MAX SDS-max	14	540	400	1	84,84€	101,81€
27757 0 4010159277570	2725 SPEED2MAX SDS-max	16	340	200	1	73,51€	88,21€
27758 7 4010159277587	2725 SPEED2MAX SDS-max	16	540	400	1	86,73€	104,08€
27759 4 4010159277594	2725 SPEED2MAX SDS-max	18	340	200	1	74,45€	89,34€
27760 0 4010159277600	2725 SPEED2MAX SDS-max	18	540	400	1	87,38€	104,86€
27761 7 4010159277617	2725 SPEED2MAX SDS-max	20	320	200	1	75,45€	90,54€
27762 4 4010159277624	2725 SPEED2MAX SDS-max	20	520	400	1	91,12€	109,34€
27763 1 4010159277631	2725 SPEED2MAX SDS-max	22	320	200	1	80,35€	96,42€
27764 8 4010159277648	2725 SPEED2MAX SDS-max	22	520	400	1	93,85€	112,62€
27765 5 4010159277655	2725 SPEED2MAX SDS-max	24	320	200	1	81,90€	98,28€
27766 2 4010159277662	2725 SPEED2MAX SDS-max	24	520	400	1	95,04€	114,05€
27767 9 4010159277679	2725 SPEED2MAX SDS-max	25	320	200	1	84,51€	101,41€
27768 6 4010159277686	2725 SPEED2MAX SDS-max	25	520	400	1	96,12€	115,34€
27769 3 4010159277693	2725 SPEED2MAX SDS-max	28	320	200	1	97,15€	116,58€
27770 9 4010159277709	2725 SPEED2MAX SDS-max	28	520	400	1	108,94€	130,73€
27771 6 4010159277716	2725 SPEED2MAX SDS-max	30	320	200	1	99,94€	119,93€
27772 3 4010159277723	2725 SPEED2MAX SDS-max	30	520	400	1	109,99€	131,99€
27773 0 4010159277730	2725 SPEED2MAX SDS-max	32	320	200	1	100,83€	121,00€
27774 7 4010159277747	2725 SPEED2MAX SDS-max	32	520	400	1	116,69€	140,03€
27776 1 4010159277761	2725 SPEED2MAX SDS-max	35	520	400	1	130,65€	156,78€
27778 5 4010159277785	2725 SPEED2MAX SDS-max	40	520	400	1	185,15€	222,18€



VRTÁK CENTROVACÍ

Centrovací vrták Ø 6,3 mm HSS bimetal.

Obj. číslo EAN	Priemer (mm)	Celk. dĺžka	Balenie (ks)	MOC (bez DPH)	MOC (s DPH)
10072 4 4010159100724	6.35	80	1	6,73€	8,08€



VRTÁK CENTROVACÍ PRE KORUNKY TURBOLITE

Centrovací vrták Ø 114 mm.

Obj. číslo EAN	Priemer (mm)	Balenie (ks)	MOC (bez DPH)	MOC (s DPH)
26530 0 4010159265300	114	1	5,12€	6,14€

STOPKA SDS-PLUS PRE KORUNKY TURBOLITE

Upínací držák pre dierovaciu pílu. Môže sa používať na všetkých bežných vrtacích strojoch. · Vodné chladenie zaručuje dlhú životnosť diamantového hrotu.

Obj. číslo EAN	Balenie (ks)	MOC (bez DPH)	MOC (s DPH)
26528 7 4010159265287	1	14,52€	17,42€



VRTÁK STREDIACI

PRE BETÓN, ARMOVANÝ BETÓN, VÁPENNO-PIESKOVÉ TEHLY, TEHLY, MRAMOR
Strediaci vrták

Obj. číslo EAN	Typ	Priemer (mm)	Celk. dĺžka	Prac. dĺžka (mm)	Balenie (ks)	MOC (bez DPH)	MOC (s DPH)
19945 2 4010159199452	2208	18	125	50	1	47,66€	57,19€



STOPKA AS 1 S VRTÁKOM; 6-hran

Upínacia stopka s vrtákom, 6-hran.

Obj. číslo EAN	Balenie (ks)	Rozsah	MOC (bez DPH)	MOC (s DPH)
50103 3 4010159501033	1	14-30 mm	14,85€	17,82€
19094 7 4010159190947	1	32-152 mm	7,10€	8,52€
10071 7 4010159100717	1	32-150 mm	22,31€	26,77€
10070 0 4010159100700	1	14-30 mm	14,85€	17,82€
19093 0 4010159190930	1	14-30 mm	14,85€	17,82€





STOPKA 6-HRAN PRE KORUNKY TURBOLITE

Upínacia stopka pre korúinky TURBOLITE, 6-hran.

Obj. číslo EAN	Balenie (ks)	MOC (bez DPH)	MOC (s DPH)
26526 3 4010159265263	1	14,52€	17,42€

KORUNKA VRTACIA SDS-PLUS, KOMPLET

Korunka vrtacia SDS-Plus, komplet



Obj. číslo EAN	Priemer (mm)	Celk. dĺžka	Prac. dĺžka (mm)	Balenie (ks)	MOC (bez DPH)	MOC (s DPH)
23342 2 4010159233422	68	120	50	1	103,89€	124,67€
19628 4 4010159196284	80	120	50	1	119,70€	143,64€

ADAPTÉR PRE VRTÁKY SDS-MAX

Adaptér pre vrtáky SDS-MAX.



Obj. číslo EAN	Celk. dĺžka	Balenie (ks)	MOC (bez DPH)	MOC (s DPH)
10243 8 4010159102438	185	1	54,85€	65,82€

REDUKCIA Z SDS-MAX NA SDS-PLUS

Redukcia z SDS-MAX na SDS-PLUS



Obj. číslo EAN	MOC (bez DPH)	MOC (s DPH)
21759 0 4010159217590	83,94€	100,73€

SEKÁČ SDS-PLUS ŠPÁROVACÍ

PRE BETÓN, VÁPENNO-PIESKOVÉ TEHLY, PŘÍRODNÝ KAMEŇ, TEHLY, MRAMOR

Špárovací sekáč SDS-PLUS.



Obj. číslo EAN	Priemer (mm)	Celk. dĺžka	Balenie (ks)	MOC (bez DPH)	MOC (s DPH)
19624 6 4010159196246	6	250	1	27,76€	33,31€



SEKÁČ SDS-PLUS ŠPIC, HRANATÝ TVAR

PRE BETÓN, VÁPENNO-PIESKOVÉ TEHLY, PŘÍRODNÝ KAMEŇ, TEHLY, MRAMOR
Špicatý sekáč pre SDS-PLUS, 6-hran.

Obj. číslo EAN	Priemer (mm)	Celk. dĺžka	Balenie (ks)	MOC (bez DPH)	MOC (s DPH)
19620 8 4010159196208	14	250	1	14,99€	17,99€



SEKÁČ SDS-PLUS PLOCHÝ

PRE BETÓN, VÁPENNO-PIESKOVÉ TEHLY, PŘÍRODNÝ KAMEŇ, TEHLY, MRAMOR
Plochý sekáč SDS-PLUS.

Obj. číslo EAN	Priemer (mm)	Celk. dĺžka	Balenie (ks)	MOC (bez DPH)	MOC (s DPH)
19621 5 4010159196215	20	250	1	14,99€	17,99€



SEKÁČ SDS-PLUS KRÍDLOVÝ

PRE BETÓN, VÁPENNO-PIESKOVÉ TEHLY, PŘÍRODNÝ KAMEŇ, TEHLY, MRAMOR
Křídlový sekáč SDS-PLUS.

Obj. číslo EAN	Priemer (mm)	Celk. dĺžka	Balenie (ks)	MOC (bez DPH)	MOC (s DPH)
22835 0 4010159228350	22	250	1	35,97€	43,16€



SEKÁČ SDS-PLUS ŽLIABKOVÝ

PRE BETÓN, VÁPENNO-PIESKOVÉ TEHLY, PŘÍRODNÝ KAMEŇ, TEHLY, MRAMOR
Žliabkový sekáč SDS-PLUS.

Obj. číslo EAN	Priemer (mm)	Celk. dĺžka	Balenie (ks)	MOC (bez DPH)	MOC (s DPH)
19623 9 4010159196239	22	250	1	24,43€	29,32€



SEKÁČ SDS-PLUS ŠPACHTLÁ

PRE BETÓN, VÁPENNO-PIESKOVÉ TEHLY, PŘÍRODNÝ KAMEŇ, TEHLY, MRAMOR
Plochý sekáč SDS-PLUS.

Obj. číslo EAN	Priemer (mm)	Celk. dĺžka	Balenie (ks)	MOC (bez DPH)	MOC (s DPH)
19622 2 4010159196222	40	250	1	24,43€	29,32€



SEKÁČ SDS-PLUS NA DLAŽDICE

PRE BETÓN, VÁPENNO-PIESKOVÉ TEHLY, PRÍRODNÝ KAMEŇ, TEHLY, MRAMOR

Sekáč na dlaždice SDS-PLUS.

Obj. číslo EAN	Priemer (mm)	Celk. dĺžka	Balenie (ks)	MOC (bez DPH)	MOC (s DPH)
22833 6 4010159228336	40	250	1	29,91€	35,89€



SEKÁČ SDS-PLUS NA DLAŽDICE

PRE BETÓN, VÁPENNO-PIESKOVÉ TEHLY, PRÍRODNÝ KAMEŇ, TEHLY, MRAMOR

Sekáč na dlaždice SDS-PLUS.

Obj. číslo EAN	Priemer (mm)	Celk. dĺžka	Balenie (ks)	MOC (bez DPH)	MOC (s DPH)
16811 3 4010159168113	75	165	1	24,43€	29,32€



SEKÁČ SDS-PLUS ENDURO samoostriaci ŠPIC

PRE BETÓN, VÁPENNO-PIESKOVÉ TEHLY, PRÍRODNÝ KAMEŇ, TEHLY, MRAMOR

Samoostriaci sekáč SDS-PLUS ENDURO.

Obj. číslo EAN	Priemer (mm)	Celk. dĺžka	Balenie (ks)	MOC (bez DPH)	MOC (s DPH)
 28542 1 4010159285421	14	250	1	20,46€	24,55€



SEKÁČ SDS-PLUS ENDURO samoostriaci PLOCHÝ

PRE BETÓN, VÁPENNO-PIESKOVÉ TEHLY, PRÍRODNÝ KAMEŇ, TEHLY, MRAMOR

Samoostriaci sekáč SDS-PLUS ENDURO.

Obj. číslo EAN	Priemer (mm)	Celk. dĺžka	Balenie (ks)	MOC (bez DPH)	MOC (s DPH)
 28543 8 4010159285438	20	250	1	20,46€	24,55€



SEKÁČ SDS-PLUS ENDURO samoostriaci ŠPACHTĽA

PRE BETÓN, VÁPENNO-PIESKOVÉ TEHLY, PRÍRODNÝ KAMEŇ, TEHLY, MRAMOR

Samoostriaci sekáč SDS-PLUS ENDURO.

Obj. číslo EAN	Priemer (mm)	Celk. dĺžka	Balenie (ks)	MOC (bez DPH)	MOC (s DPH)
 28544 5 4010159285445	44	250	1	34,13€	40,96€



SEKÁČ SDS-MAX ŠPIC

PRE BETÓN, VÁPENNO-PIESKOVÉ TEHLY, PRÍRODNÝ KAMEŇ, TEHLY, MRAMOR
Špicatý sekáč SDS-MAX.

Obj. číslo EAN	Priemer (mm)	Celk. dĺžka	Balenie (ks)	MOC (bez DPH)	MOC (s DPH)
21001 0 4010159210010	80	400	1	19,48€	23,38€



SEKÁČ SDS-MAX ŠPIC

PRE BETÓN, VÁPENNO-PIESKOVÉ TEHLY, PRÍRODNÝ KAMEŇ, TEHLY, MRAMOR
Špicatý sekáč SDS-MAX.

Obj. číslo EAN	Priemer (mm)	Celk. dĺžka	Balenie (ks)	MOC (bez DPH)	MOC (s DPH)
21002 7 4010159210027	80	600	1	27,90€	33,48€



SEKÁČ SDS-MAX ŠPACHTLÁ

PRE BETÓN, VÁPENNO-PIESKOVÉ TEHLY, PRÍRODNÝ KAMEŇ, TEHLY, MRAMOR
Plochý sekáč SDS-MAX.

Obj. číslo EAN	Priemer (mm)	Celk. dĺžka	Balenie (ks)	MOC (bez DPH)	MOC (s DPH)
21006 5 4010159210065	50	400	1	37,06€	44,47€



SEKÁČ SDS-MAX ŠPACHTLÁ

PRE BETÓN, VÁPENNO-PIESKOVÉ TEHLY, PRÍRODNÝ KAMEŇ, TEHLY, MRAMOR
Plochý sekáč SDS-MAX.

Obj. číslo EAN	Priemer (mm)	Celk. dĺžka	Balenie (ks)	MOC (bez DPH)	MOC (s DPH)
21007 2 4010159210072	75	300	1	51,97€	62,36€



SEKÁČ SDS-MAX ŠPACHTLÁ

PRE BETÓN, VÁPENNO-PIESKOVÉ TEHLY, PRÍRODNÝ KAMEŇ, TEHLY, MRAMOR
Plochý sekáč SDS-MAX.

Obj. číslo EAN	Priemer (mm)	Celk. dĺžka	Balenie (ks)	MOC (bez DPH)	MOC (s DPH)
25889 0 4010159258890	100	350	1	86,43€	103,72€



SEKÁČ SDS-MAX PLOCHÝ

PRE BETÓN, VÁPENNO-PIESKOVÉ TEHLY, PŘÍRODNÝ KAMEŇ, TEHLY, MRAMOR
Plochý sekáč SDS-MAX.

Obj. číslo EAN	Priemer (mm)	Celk. dĺžka	Balenie (ks)	MOC (bez DPH)	MOC (s DPH)
21004 1 4010159210041	25	400	1	19,48€	23,38€



SEKÁČ SDS-MAX PLOCHÝ

PRE BETÓN, VÁPENNO-PIESKOVÉ TEHLY, PŘÍRODNÝ KAMEŇ, TEHLY, MRAMOR
Plochý sekáč SDS-MAX.

Obj. číslo EAN	Priemer (mm)	Celk. dĺžka	Balenie (ks)	MOC (bez DPH)	MOC (s DPH)
21005 8 4010159210058	25	600	1	28,62€	34,34€



SEKÁČ SDS-MAX KRÍDLOVÝ

PRE BETÓN, VÁPENNO-PIESKOVÉ TEHLY, PŘÍRODNÝ KAMEŇ, TEHLY, MRAMOR
Křídlový sekáč SDS-MAX.

Obj. číslo EAN	Priemer (mm)	Celk. dĺžka	Balenie (ks)	MOC (bez DPH)	MOC (s DPH)
22834 3 4010159228343	35	380	1	68,91€	82,69€



SEKÁČ SDS-MAX NA DLAŽDICE

PRE BETÓN, VÁPENNO-PIESKOVÉ TEHLY, PŘÍRODNÝ KAMEŇ, TEHLY, MRAMOR
Sekáč na dlaždice SDS-MAX.

Obj. číslo EAN	Priemer (mm)	Celk. dĺžka	Balenie (ks)	MOC (bez DPH)	MOC (s DPH)
22832 9 4010159228329	50	300	1	47,45€	56,94€



SEKÁČ SDS-MAX ENDURO samoostriaci ŠPIC

PRE BETÓN, VÁPENNO-PIESKOVÉ TEHLY, PŘÍRODNÝ KAMEŇ, TEHLY, MRAMOR
Samoostriaci sekáč SDS-MAX ENDURO.

Obj. číslo EAN	Priemer (mm)	Celk. dĺžka	Balenie (ks)	MOC (bez DPH)	MOC (s DPH)
28545 2 4010159285452	18	350	1	28,43€	34,12€



SEKÁČ SDS-MAX ENDURO samoostriaci PLOCHÝ

PRE BETÓN, VÁPENNO-PIESKOVÉ TEHLY, PRÍRODNÝ KAMEŇ, TEHLY, MRAMOR
Samoostriaci sekáč SDS-MAX ENDURO.

Obj. číslo EAN	Priemer (mm)	Celk. dĺžka	Balenie (ks)	MOC (bez DPH)	MOC (s DPH)
28546 9 4010159285469	25	350	1	28,43€	34,12€



SEKÁČ SDS-MAX ENDURO samoostriaci ŠPACHTĽA

PRE BETÓN, VÁPENNO-PIESKOVÉ TEHLY, PRÍRODNÝ KAMEŇ, TEHLY, MRAMOR
Samoostriaci sekáč SDS-MAX ENDURO.

Obj. číslo EAN	Priemer (mm)	Celk. dĺžka	Balenie (ks)	MOC (bez DPH)	MOC (s DPH)
28547 6 4010159285476	50	350	1	48,96€	58,75€



SADA SEKÁČOV SDS-PLUS ENDURO, 3-DIELNA

PRE BETÓN, VÁPENNO-PIESKOVÉ TEHLY, PRÍRODNÝ KAMEŇ, TEHLY, MRAMOR
Sada sekáčov SDS-PLUS ENDURO.

Obj. číslo EAN	Balenie (ks)	MOC (bez DPH)	MOC (s DPH)
28814 9 4010159288149	1	66,40€	79,68€



VAZELÍNA NA MAZANIE SEKÁČOV

Vazelína na mazanie sekáčov

Obj. číslo EAN	MOC (bez DPH)	MOC (s DPH)
19947 6 4010159199476	12,37€	14,84€



VRTÁK S VALCOVOU STOPKOU PROCONCRETE

PRE BETÓN, KAMEŇ
Vrták s valcovou stopkou PROCONCRETE do betónu a muriva.

Obj. číslo EAN	Priemer (mm)	Celk. dĺžka	Prac. dĺžka (mm)	Balenie (ks)	MOC (bez DPH)	MOC (s DPH)
10003 8 4010159100038	5	95	50	1	2,06€	2,47€
10005 2 4010159100052	6	100	60	1	2,13€	2,56€
10027 4 4010159100274	6	150	110	1	3,73€	4,48€
10008 3 4010159100083	8	120	80	1	2,95€	3,54€
10011 3 4010159100113	10	120	80	1	5,15€	6,18€

Obj. číslo EAN	Prie- mer (mm)	Celk. dĺžka	Prac. dĺžka (mm)	Balenie (ks)	MOC (bez DPH)	MOC (s DPH)
 10030 4 4010159100304	12	200	150	1	7,17€	8,60€



VRTÁK PROXTREME

PRE BETÓN, VÁPENNO-PIESKOVÉ TEHLY, PRÍRODNÝ KAMEŇ, TEHLY, MRAMOR

Vrták PROXTREME do betónu a muriva.

Obj. číslo EAN	Prie- mer (mm)	Celk. dĺžka	Prac. dĺžka (mm)	Balenie (ks)	MOC (bez DPH)	MOC (s DPH)
 28245 1 4010159282451	4	115	45	1	5,64€	6,77€
 28247 5 4010159282475	5	115	50	1	5,87€	7,04€
 28249 9 4010159282499	6	125	60	1	6,10€	7,32€
 28253 6 4010159282536	8	145	80	1	7,92€	9,50€
 28256 7 4010159282567	12	150	90	1	11,11€	13,33€

VRTÁK PRIERAZOVÝ StarBreaker

Prierazový vrták StarBreaker do betónu a muriva.





Obj. číslo EAN	Prie- mer (mm)	Celk. dĺžka	Prac. dĺžka (mm)	Balenie (ks)	MOC (bez DPH)	MOC (s DPH)
 29756 1 4010159297561	55	1125	1005	1	379,00€	454,80€

VRTÁK DO BETÓNU PROCONCRETE

PRE BETÓN

Vrták do betónu PROCONCRETE.



Obj. číslo EAN	Prie- mer (mm)	Celk. dĺžka	Prac. dĺžka (mm)	Balenie (ks)	MOC (bez DPH)	MOC (s DPH)
 18001 6 4010159180016	8	400	350	1	18,65€	22,38€
 18002 3 4010159180023	10	400	350	1	19,78€	23,74€



SADA VRTÁKOV PROCONCRETE 5-DIELNA

PRE BETÓN

Sada vrtákov PROCONCRETE.

Obj. číslo EAN	Balenie (ks)	Rozsah	MOC (bez DPH)	MOC (s DPH)
 17755 9 4010159177559	1	4-10mm	29,01€	34,81€



SADA VRTÁKOV PROCONCRETE 4-DIELNA

PRE BETÓN

Sada vrtákov PROCONCRETE.

Obj. číslo EAN	Balenie (ks)	Rozsah	MOC (bez DPH)	MOC (s DPH)
16873 1 4010159168731	1	5-10mm	24,27€	29,12€



VRTÁK DIAMANTOVÝ TURBOLITE

PRE GRES, KERAMIKA

TURBOTILE je vysoko kvalitný korunkový diamantový vrták, ktorý je určen pre jednoduché vrtanie a čisté otvory do obkladačiek a keramiky.

Obj. číslo EAN	Prie- mer (mm)	Celk. dĺžka	Prac. dĺžka (mm)	Balenie (ks)	MOC (bez DPH)	MOC (s DPH)
26220 0 4010159262200	6	55	12	1	25,74€	30,89€
26222 4 4010159262224	8	55	12	1	27,34€	32,81€
26223 1 4010159262231	10	55	12	1	28,93€	34,72€
26224 8 4010159262248	12	55	12	1	32,20€	38,64€



VRTÁK DIAMANTOVÝ CERA EXPERT HIGHSPEED

PRE GRES, KERAMIKA

Keramický diamantový vrták do obkladov. Maximálna životnosť, diamantová vrstva je chránená integrovaným parafínom.

Obj. číslo EAN	Priemer (mm)	Balenie (ks)	MOC (bez DPH)	MOC (s DPH)
28660 2 4010159286602	6	1	28,43€	34,12€
28661 9 4010159286619	8	1	31,86€	38,23€
28662 6 4010159286626	10	1	34,13€	40,96€
28663 3 4010159286633	12	1	37,56€	45,07€
28710 4 4010159287104	14	1	38,68€	46,42€
28664 0 4010159286640	20	1	39,82€	47,78€
28665 7 4010159286657	25	1	45,53€	54,64€
28666 4 4010159286664	35	1	51,22€	61,46€
28667 1 4010159286671	40	1	56,93€	68,32€
28668 8 4010159286688	45	1	62,62€	75,14€
28669 5 4010159286695	50	1	68,34€	82,01€
28670 1 4010159286701	60	1	79,70€	95,64€
28671 8 4010159286718	68	1	85,43€	102,52€
28672 5 4010159286725	82	1	91,13€	109,36€



VRTÁK DIAMANTOVÝ CERA EXPERT ACCUSPEED

PRE GRES, KERAMIKA

Keramický diamantový vrták do obkladov. Maximálna životnosť, diamantová vrstva je chránená integrovaným parafínom.

Obj. číslo EAN	Prie- mer (mm)	Celk. dĺžka	Prac. dĺžka (mm)	Balenie (ks)	MOC (bez DPH)	MOC (s DPH)
29616 8 4010159296168	6	67	35	1	20,73€	24,88€
29617 5 4010159296175	8	67	35	1	21,77€	26,12€
29618 2 4010159296182	10	80	42	1	22,81€	27,37€
29620 5 4010159296205	12	80	42	1	23,85€	28,62€
29621 2 4010159296212	14	80	42	1	24,88€	29,86€



KORUNKA VRTACIA DIAMANTOVÁ TURBOLITE

PRE GRES, KERAMIKA

Diamantová vrtacia korúnka TURBOLITE. Môže sa používať na všetkých bežných vrtacích strojoch. Vodné chladienie zaručuje dlhú životnosť diamantového hrotu.

Obj. číslo EAN	Priemer (mm)	Balenie (ks)	MOC (bez DPH)	MOC (s DPH)
26515 7 4010159265157	35	1	47,68€	57,22€
26517 1 4010159265171	51	1	69,05€	82,86€
26520 1 4010159265201	68	1	89,14€	106,97€



KORUNKA DIAMANTOVA

Diamantová korúnka.

Obj. číslo EAN	Priemer (mm)	Balenie (ks)	MOC (bez DPH)	MOC (s DPH)
24553 1 4010159245531	82	1	129,41€	155,29€



HLAVA VRTACIA DIAMANTOVÁ STARCUTTER

Diamantová korúnka.

Obj. číslo EAN	Priemer (mm)	Balenie (ks)	MOC (bez DPH)	MOC (s DPH)
19939 1 4010159199391	125	1	645,79€	774,95€



VRTÁK PLOCHÝ DO DREVA 6HR

PRE TRÁMY, PREGLEJKY, MÄKKÉ DREVO, TVRDÉ DREVO, ŠTIEPANÉ DREVO, LAMINOVANÚ ŠTIEPKU, DYHOVÉ DREVO
Fržovací vrták do dreva.

Obj. číslo EAN	Priemer (mm)	Celk. dĺžka	Balenie (ks)	MOC (bez DPH)	MOC (s DPH)
19053 4					
4010159190534	6	152	1	4,00€	4,80€
19054 1					
4010159190541	8	152	1	4,00€	4,80€
19055 8					
4010159190558	10	152	1	4,00€	4,80€
19056 5					
4010159190565	12	152	1	4,06€	4,87€
19057 2					
4010159190572	14	152	1	4,38€	5,26€
19058 9					
4010159190589	16	152	1	4,41€	5,29€
19059 6					
4010159190596	18	152	1	4,54€	5,45€
19060 2					
4010159190602	20	152	1	4,70€	5,64€
19061 9					
4010159190619	22	152	1	4,77€	5,72€
19062 6					
4010159190626	24	152	1	5,16€	6,19€
19063 3					
4010159190633	25	152	1	5,01€	6,01€
19064 0					
4010159190640	28	152	1	5,83€	7,00€
19065 7					
4010159190657	30	152	1	5,85€	7,02€
19066 4					
4010159190664	32	152	1	6,34€	7,61€
19067 1					
4010159190671	35	152	1	7,28€	8,74€
22439 0					
4010159224390	36	152	1	7,49€	8,99€
19068 8					
4010159190688	38	152	1	8,17€	9,80€
21790 3					
4010159217903	40	152	1	8,79€	10,55€



VRTÁK FORSTNER HIGH SPEED

PRE TRÁMY, PREGLEJKY, MÄKKÉ DREVO, TVRDÉ DREVO, ŠTIEPANÉ DREVO, LAMINOVANÚ ŠTIEPKU, DYHOVÉ DREVO
Forstnerov vrták HIGH SPEED. Extrémne rýchly postup vrtania vďaka inovatívnym britom a geometrii vrtania.

Obj. číslo EAN	Prie- mer (mm)	Celk. dĺžka	Prac. dĺžka (mm)	Balenie (ks)	MOC (bez DPH)	MOC (s DPH)
29226 9						
4010159292269	10	90	50	1	13,98€	16,78€
29227 6						
4010159292276	12	90	50	1	15,06€	18,07€
29229 0						
4010159292290	15	90	50	1	20,44€	24,53€
29232 0						
4010159292320	20	90	50	1	23,67€	28,40€
29238 2						
4010159292382	30	90	50	1	30,13€	36,16€
29241 2						
4010159292412	35	90	50	1	35,51€	42,61€



VRTÁK FORSTNER UNIVERSAL

PRE MÄKKÉ DREVO, TVRDÉ DREVO, PREGLEJKY, LAMINOVANÚ ŠTIEPKU, DYHOVÉ DREVO, TRÁMY, MOKRÉ DREVO

Forstnerov vrták UNIVERSAL. Ideálny pre vrtanie otvorov v masívnom dreve a drevených materiáloch, presné vrtanie otvorov aj v blízkosti okrajov, presne vybrúsená centrovacia špička pre presné centrovanie











Obj. číslo EAN	Priemer (mm)	Celk. dĺžka	Prac. dĺžka (mm)	Balenie (ks)	MOC (bez DPH)	MOC (s DPH)
12040 1 4010159120401	32	90	50	1	27,68€	33,22€
12042 5 4010159120425	35	90	50	1	29,89€	35,87€
12045 6 4010159120456	40	90	50	1	33,22€	39,86€



VRTÁK DO DREVA LEWIS

PRE TRÁMY, PREGLEJKY, MÄKKÉ DREVO, TVRDÉ DREVO, ŠTIEPANÉ DREVO, LAMINOVANÚ ŠTIEPKU, DYHOVÉ DREVO

Vrták do dreva LEWIS.

Obj. číslo EAN	Prie- mer (mm)	Celk. dĺžka	Prac. dĺžka (mm)	Balenie (ks)	MOC (bez DPH)	MOC (s DPH)
 23310 1 4010159233101	8	460	375	1	21,12€	25,34€
 19035 0 4010159190350	10	460	375	1	21,12€	25,34€
 19036 7 4010159190367	12	460	375	1	23,05€	27,66€
 23312 5 4010159233125	12	600	515	1	32,08€	38,50€
 19037 4 4010159190374	15	460	375	1	26,79€	32,15€
 19038 1 4010159190381	16	460	375	1	29,09€	34,91€
 23314 9 4010159233149	16	600	515	1	39,54€	47,45€
 19039 8 4010159190398	18	460	370	1	32,01€	38,41€
 23315 6 4010159233156	18	600	510	1	46,55€	55,86€
 19040 4 4010159190404	20	460	370	1	33,35€	40,02€
 23316 3 4010159233163	20	600	510	1	49,25€	59,10€



VRTÁK DO DREVA HSS TURBO

PRE TRÁMY, PREGLEJKY, MÄKKÉ DREVO, TVRDÉ DREVO, ŠTIEPANÉ DREVO, LAMINOVANÚ ŠTIEPKU, DYHOVÉ DREVO

Vrták do dreva HSS TURBO. Dlhá životnosť vďaka kvalite ocele HSS. Vysoká rýchlosť a dobrá evakuácia triesok vďaka veľkoobjemovému špirálovitému dizajnu. Čisté a beztrhavé otvory vďaka presnému špeciálnemu brúseniu. Pracujte s malým tlakom. Pre všetky druhy drevených materiálov od mäkkého dreva po najťažšie lesy.

Obj. číslo EAN	Prie- mer (mm)	Celk. dĺžka	Prac. dĺžka (mm)	Balenie (ks)	MOC (bez DPH)	MOC (s DPH)
28560 5 4010159285605	3	61	33	1	5,12€	6,14€
28561 2 4010159285612	4	75	43	1	5,64€	6,77€
28562 9 4010159285629	5	86	52	1	6,27€	7,52€
28563 6 4010159285636	6	93	57	1	6,78€	8,14€
28565 0 4010159285650	8	117	75	1	8,55€	10,26€
28567 4 4010159285674	10	133	87	1	12,49€	14,99€

Obj. číslo EAN	Prie- mer (mm)	Celk. dĺžka	Prac. dĺžka (mm)	Balenie (ks)	MOC (bez DPH)	MOC (s DPH)
28569 8 4010159285698	12	151	101	1	18,18€	21,82€

VRTÁK DO DREVA CV

PRE TRÁMY, PREGLEJKY, MÄKKÉ DREVO, TVRDÉ DREVO, ŠTIEPANÉ DREVO, LAMINOVANÚ ŠTIEPKU, DYHOVÉ DREVO

Vrták do dreva CV. Presné vrtanie a čisté otvory vďaka brúsenému centrálnemu hrotu a dvom ramenným ostrím. Mimoriadne stabilný vďaka ocele odolnej proti opotrebovaniu. Rýchly náhon a odvod trisiek do tvrdého a mäkkého dreva. Vhodné aj pre použitie v aku vrtáčkach.



Obj. číslo EAN	Prie- mer (mm)	Celk. dĺžka	Prac. dĺžka (mm)	Balenie (ks)	MOC (bez DPH)	MOC (s DPH)
13242 8 4010159132428	3	60	30	1	2,44€	2,93€
11910 8 4010159119108	4	75	43	1	2,22€	2,66€
11912 2 4010159119122	5	85	50	1	2,44€	2,93€
11913 9 4010159119139	6	90	52	1	2,58€	3,10€
23354 5 4010159233545	6	250	200	1	6,35€	7,62€
11915 3 4010159119153	7	110	68	1	2,78€	3,34€
11917 7 4010159119177	8	120	75	1	3,13€	3,76€
23355 2 4010159233552	8	250	200	1	8,29€	9,95€
11920 7 4010159119207	10	130	80	1	3,70€	4,44€
23356 9 4010159233569	10	250	200	1	10,07€	12,08€
11922 1 4010159119221	12	150	100	1	4,32€	5,18€
23357 6 4010159233576	12	250	200	1	10,97€	13,16€
11923 8 4010159119238	13	150	100	1	5,01€	6,01€
11924 5 4010159119245	14	160	105	1	6,12€	7,34€
11925 2 4010159119252	15	170	105	1	6,18€	7,42€
11926 9 4010159119269	16	180	115	1	6,80€	8,16€
11927 6 4010159119276	18	190	120	1	13,87€	16,64€
11928 3 4010159119283	20	200	130	1	17,83€	21,40€

SADA VRTÁKOV FORSTNER HIGH SPEED, 5-DIELNA

PRE TRÁMY, PREGLEJKY, MÄKKÉ DREVO, TVRDÉ DREVO, ŠTIEPANÉ DREVO, LAMINOVANÚ ŠTIEPKU, DYHOVÉ DREVO

Univerzálna sada forstnerových vrtákov.



Obj. číslo EAN	Balenie (ks)	MOC (bez DPH)	MOC (s DPH)
29339 6 4010159293396	1	118,39€	142,07€
18991 0 4010159189910	1	86,10€	103,32€



SADA VRTÁKOV DO DREVA CV 8-DIELNA

PRE TRÁMY, PREGLEJKY, MÄKKÉ DREVO, TVRDÉ DREVO, ŠTIEPANÉ DREVO, LAMINOVANÚ ŠTIEPKU, DYHOVÉ DREVO

Sada vrtákov do dreva CV, ideálna na presné vrtanie a čisté otvory. Mimoriadne stabilné vrtáky vďaka ocele odolnej proti opotrebovaniu. Rýchly náhon a odvod trisiek do tvrdého a mäkkého dreva. Vhodné aj pre použitie v aku vrtáčkach.

Obj. číslo EAN	Balenie (ks)	Rozsah	MOC (bez DPH)	MOC (s DPH)
18736 7 4010159187367	1	3-10mm	21,60€	25,92€



SADA VRTÁKOV DO DREVA CV 5-DIELNA

PRE TRÁMY, PREGLEJKY, MÄKKÉ DREVO, TVRDÉ DREVO, ŠTIEPANÉ DREVO, LAMINOVANÚ ŠTIEPKU, DYHOVÉ DREVO

Sada vrtákov do dreva CV, ideálna na presné vrtanie a čisté otvory. Mimoriadne stabilné vrtáky vďaka ocele odolnej proti opotrebovaniu. Rýchly náhon a odvod trisiek do tvrdého a mäkkého dreva. Vhodné aj pre použitie v aku vrtáčkach.

Obj. číslo EAN	Balenie (ks)	Rozsah	MOC (bez DPH)	MOC (s DPH)
16872 4 4010159168724	1	4-10mm	13,63€	16,36€



ZÁHLBNÍK NÁSTRČNÝ 90°

PRE TRÁMY, PREGLEJKY, MÄKKÉ DREVO, TVRDÉ DREVO, ŠTIEPANÉ DREVO, LAMINOVANÚ ŠTIEPKU, DYHOVÉ DREVO

Univerzálne použiteľný, 5-lopátková geometria pre čisté ponorenie aj do tvrdého materiálu, uhol zahĺbenia 90° umožňuje presné zahĺbenie skrutiek, možnosť použitia aj ako hĺbkový doraz, Ideálne pre akumulátorové vrtáčky

Obj. číslo EAN	Typ	Priemer (mm)	Celk. dĺžka	Prac. dĺžka (mm)	Balenie (ks)	MOC (bez DPH)	MOC (s DPH)
11857 6 4010159118576	0102	3	25	16	1	16,63€	19,96€
11858 3 4010159118583	0102	3.5	25	16	1	16,63€	19,96€
11859 0 4010159118590	0102	4	25	16	1	14,82€	17,78€
11861 3 4010159118613	0102	5	25	16	1	15,49€	18,59€
11863 7 4010159118637	0102	6	25	16	1	15,49€	18,59€



ZÁHLBNÍK DO DREVA

PRE TRÁMY, PREGLEJKY, MÄKKÉ DREVO, TVRDÉ DREVO, DREVOTRIESKU, LAMINOVANÚ DREVOTRIESKU, DYHOVÉ DREVO

Špeciálny vrták na zahĺbenie akejkoľvek hlavy skrutky. Spohľadná a precízna práca vo všetkých druhoch dreva. Rýchle skosenie vyvrtaných otvorov. Presné zapustenie skrutiek so zápusťnou hlavou. 5 nožov zaisťuje precíznu prácu.

Obj. číslo EAN	Typ	Priemer (mm)	Celk. dĺžka	Prac. dĺžka (mm)	Balenie (ks)	MOC (bez DPH)	MOC (s DPH)
12009 8 4010159120098	0122	13	80	80	1	13,63€	16,36€
12010 4 4010159120104	0122	16	90	90	1	14,76€	17,71€
12011 1 4010159120111	0122	20	100	100	1	18,18€	21,82€

VRTÁK OBOJSTRANNÝ HSS-G

PRE KOV, FAREBNÝ KOV

Obojstranne použiteľné - možná rýchla výmena. Vrták na tenký plech pre karosériu a kovovú konštrukciu, ako aj pre otvory pre duté nity. Presné brúsenie drážok a priemerov pre vynikajúcu rozmerovú presnosť. Vysoká sústrednosť.



Obj. číslo EAN	Prie- mer (mm)	Celk. dĺžka	Prac. dĺžka (mm)	Balenie (ks)	MOC (bez DPH)	MOC (s DPH)
21410 0 4010159214100	3.2	49	11	10	14,27€	17,12€
21413 1 4010159214131	4	55	14	10	18,51€	22,21€
21415 5 4010159214155	4.2	55	14	10	17,99€	21,59€
21418 6 4010159214186	5	62	17	10	23,04€	27,65€



VRTÁK HSS SO ZÚŽENOU STOPKOU

PRE KOV, FAREBNÝ KOV

Stupňovitá stopka umožňuje vrtanie otvorov s väčším priemerom do malých skľučovadiel a ručných vrtákov. Kónické brúsenie povrchu s uhlom hrotu 118 ° pre maximálnu dlhú životnosť. Ideálne na vrtanie legovaných a nelegovaných ocelí do 1100 N / mm².

Obj. číslo EAN	Prie- mer (mm)	Celk. dĺžka	Prac. dĺžka (mm)	Balenie (ks)	MOC (bez DPH)	MOC (s DPH)
21548 0 4010159215480	13	151	101	1	8,80€	10,56€
21549 7 4010159215497	13.5	160	108	1	10,31€	12,37€
21550 3 4010159215503	14	160	108	1	10,31€	12,37€
21551 0 4010159215510	14.5	169	114	1	11,26€	13,51€
21552 7 4010159215527	15	169	114	1	11,26€	13,51€
21553 4 4010159215534	15.5	178	120	1	12,30€	14,76€
21554 1 4010159215541	16	178	120	1	12,75€	15,30€
21555 8 4010159215558	16.5	184	125	1	14,24€	17,09€
21556 5 4010159215565	17	184	125	1	14,47€	17,36€
21557 2 4010159215572	17.5	191	130	1	15,07€	18,08€
21558 9 4010159215589	18	191	130	1	15,38€	18,46€
21559 6 4010159215596	18.5	198	135	1	16,80€	20,16€
21560 2 4010159215602	19	198	135	1	17,01€	20,41€
21561 9 4010159215619	19.5	205	140	1	17,83€	21,40€
21562 6 4010159215626	20	205	140	1	19,11€	22,93€



VRTÁK HSS OCEĽ

PRE OCEĽ

Usadená stopka umožňuje vyvrtáť otvory väčšieho priemeru v malom sklúčidle a v ručných vrtáčkach. Podbrúsenie kuželovej plochy s uhlom hrotu 118° pre maximálnu dlhodobú životnosť. Ideálne pre vrtanie do legovaných a nelegovaných ocelí do 1100 N/mm².





Obj. číslo EAN	Priemer (mm)	Celk. dĺžka	Prac. dĺžka (mm)	Balenie (ks)	MOC (bez DPH)	MOC (s DPH)
26042 8 4010159260428	13	165	76	1	8,80€	10,56€
26044 2 4010159260442	14	165	76	1	10,31€	12,37€



VRTÁK DO TVRDÝCH MATERIÁLOV CERA EXPERT

PRE GRES, KERAMIKA, TVRDÁ PÁLENÁ DLAŽBA, ŽULA

Vrták do tvrdých materiálov. Najlepšie výsledky dosiahne pri dlaždiciach, strešných doskách a porcelánovom kamení. Nie je potrebné chladenie.

Obj. číslo EAN	Priemer (mm)	Prac. dĺžka (mm)	Balenie (ks)	MOC (bez DPH)	MOC (s DPH)
 28674 9 4010159286749	5	120	1	20,46€	24,55€
 28675 6 4010159286756	6	120	1	21,60€	25,92€
 28676 3 4010159286763	8	125	1	22,74€	27,29€
 28677 0 4010159286770	10	125	1	26,15€	31,38€



VRTÁK DO KOVU HSS-TiN DIN 338

PRE OCEĽ (LEGOVANÁ A NELEGOVANÁ), ŽELEZO, LIATINA, PLECH, NEŽELEZNÉ KOVY, PLASTY

Vrták z ľahkej ocele HSS-TiN. Mimoriadne dlhá životnosť a vrtací výkon vďaka titánovému povlaku. V špeciálnej kvalite HSS pre dlhú životnosť prierezu a 135° uhol bodu pre optimálne centrovanie pri vrtaní. Presný nástroj podľa DIN 338 RN pre vynikajúcu rozmerovú presnosť otvoru. Vysoká sústrednosť podľa DIN 1414. Oblasť použitia: oceľ (legovaná a nelegovaná), železo, liatina, plech, neželezné kovy, plasty, oceľ a ocelové odliatky do pevnosti 1400 N/mm².

Obj. číslo EAN	Priemer (mm)	Celk. dĺžka	Prac. dĺžka (mm)	Balenie (ks)	MOC (bez DPH)	MOC (s DPH)
29288 7 4010159292887	3.52	70	39	10	11,29€	13,55€
29290 0 4010159292900	4.2	75	43	10	12,90€	15,48€
29296 2 4010159292962	6.5	101	63	10	23,13€	27,76€
29297 9 4010159292979	7	109	69	10	30,67€	36,80€

VRTÁK DO KOVU HSS-Tin

PRE OCEĽ (LEGOVANÁ A NELEGOVANÁ), ŽELEZO, LIATINA, PLECH, NEŽELEZNÉ KOVY, PASTY

Vrták z ľahkej ocele HSS-Tin. Mimoriadne dlhá životnosť a vrtací výkon vďaka titánovému povlaku. V špeciálnej kvalite HSS pre dlhú životnosť prierezu a 135 ° uhol bodu pre optimálne centrovanie pri vrtaní. Presný nástroj podľa DIN 338 RN pre vynikajúcu rozmerovú presnosť otvoru. Vysoká sústrednosť podľa DIN 1414. Oblasť použitia: oceľ (legovaná a nelegovaná), železo, liatina, plech, neželezné kovy, plasty, oceľ a ocelové odliatky do pevnosti 1400 N / mm².



Obj. číslo EAN	Prie- mer (mm)	Celk. dĺžka	Prac. dĺžka (mm)	Balenie (ks)	MOC (bez DPH)	MOC (s DPH)
29289 4	4	75	43	10	12,90€	15,48€
4010159292894						
29292 4	4.8	86	52	10	15,60€	18,72€
4010159292924						
29294 8	5.5	93	57	10	20,98€	25,18€
4010159292948						
29295 5	6	93	57	10	20,98€	25,18€
4010159292955						
29299 3	8	112	75	10	37,12€	44,54€
4010159292993						
29300 6	8.5	117	75	10	39,27€	47,12€
4010159293006						
29301 3	9	125	81	10	47,89€	57,47€
4010159293013						
29303 7	10	133	87	10	57,04€	68,45€
4010159293037						
29304 4	10.5	133	87	5	36,05€	43,26€
4010159293044						
29305 1	11	142	94	5	41,97€	50,36€
4010159293051						
29307 5	12	151	101	5	47,89€	57,47€
4010159293075						
29308 2	12.5	151	101	5	52,73€	63,28€
4010159293082						
29309 9	13	151	101	5	53,81€	64,57€
4010159293099						













VRTÁK DO KOVU HSS-R DIN 338

PRE OCEĽ (NELEGOVANÁ)

Ideálne na vrtanie do nelegovaných oceľí. Kónické povrchové brúsenie s uhlom hrotu 118 ° pre dlhú životnosť nástroja. Spoľahlivý vrták HSS s nepretržitou špirálovou tvrdosťou.



Obj. číslo EAN	Prie- mer (mm)	Celk. dĺžka	Prac. dĺžka (mm)	Balenie (ks)	MOC (bez DPH)	MOC (s DPH)
17796 2	3.3	65	36	2	1,49€	1,79€
4010159177962						
17808 2	8	117	75	1	2,92€	3,50€
4010159178082						
18450 2	1	34	12	10	5,07€	6,08€
4010159184502						
18451 9	1.1	36	14	10	4,95€	5,94€
4010159184519						
18452 6	1.2	38	16	10	4,95€	5,94€
4010159184526						
18453 3	1.3	38	16	10	4,95€	5,94€
4010159184533						
18454 0	1.4	40	18	10	4,95€	5,94€
4010159184540						
18455 7	1.5	40	18	10	4,09€	4,91€
4010159184557						
18456 4	1.6	43	20	10	4,09€	4,91€
4010159184564						
18457 1	1.7	43	20	10	4,09€	4,91€
4010159184571						
18458 8	1.8	46	22	10	4,09€	4,91€
4010159184588						
18459 5	1.9	46	22	10	4,09€	4,91€
4010159184595						
17792 4	2	49	24	3	1,87€	2,24€
4010159177924						

Obj. číslo EAN	Prie- mer (mm)	Celk. dĺžka	Prac. dĺžka (mm)	Balenie (ks)	MOC (bez DPH)	MOC (s DPH)
 18460 1 4010159184601	2	49	24	10	4,09€	4,91€
18461 8 4010159184618	2.1	49	24	10	4,09€	4,91€
18462 5 4010159184625	2.2	53	27	10	4,09€	4,91€
18463 2 4010159184632	2.3	53	27	10	4,09€	4,91€
18464 9 4010159184649	2.4	57	30	10	4,47€	5,36€
17793 1 4010159177931	2.5	57	30	2	1,35€	1,62€
 18465 6 4010159184656	2.5	57	30	10	4,47€	5,36€
18466 3 4010159184663	2.6	57	30	10	4,47€	5,36€
18467 0 4010159184670	2.7	61	33	10	4,64€	5,57€
18468 7 4010159184687	2.8	61	33	10	4,64€	5,57€
18469 4 4010159184694	2.9	61	33	10	4,64€	5,57€
17794 8 4010159177948	3	61	33	2	1,49€	1,79€
 18470 0 4010159184700	3	61	33	10	4,64€	5,57€
 18471 7 4010159184717	3.1	65	36	10	4,95€	5,94€
17795 5 4010159177955	3.2	65	36	2	1,49€	1,79€
 18472 4 4010159184724	3.2	65	36	10	4,95€	5,94€
 18473 1 4010159184731	3.3	65	36	10	4,95€	5,94€
18474 8 4010159184748	3.4	70	39	10	5,67€	6,80€
17797 9 4010159177979	3.5	70	39	2	1,65€	1,98€
 18475 5 4010159184755	3.5	70	39	10	5,67€	6,80€
18476 2 4010159184762	3.6	70	39	10	5,67€	6,80€
18477 9 4010159184779	3.7	70	39	10	5,67€	6,80€
18478 6 4010159184786	3.8	75	43	10	6,49€	7,79€
18479 3 4010159184793	3.9	75	43	10	6,49€	7,79€
17798 6 4010159177986	4	75	43	2	1,87€	2,24€
 18480 9 4010159184809	4	75	43	10	6,49€	7,79€
 18481 6 4010159184816	4.1	75	43	10	6,49€	7,79€
17799 3 4010159177993	4.2	75	43	2	2,17€	2,60€
 18482 3 4010159184823	4.2	75	43	10	6,49€	7,79€
18483 0 4010159184830	4.3	80	47	10	7,34€	8,81€
18484 7 4010159184847	4.4	80	47	10	7,34€	8,81€
17800 6 4010159178006	4.5	80	47	2	2,17€	2,60€
 18485 4 4010159184854	4.5	80	47	10	7,34€	8,81€
18486 1 4010159184861	4.6	80	47	10	7,34€	8,81€
18487 8 4010159184878	4.7	80	47	10	7,34€	8,81€
18488 5 4010159184885	4.8	86	52	10	8,29€	9,95€
18489 2 4010159184892	4.9	86	52	10	8,29€	9,95€
17802 0 4010159178020	5	86	52	2	2,45€	2,94€
 18490 8 4010159184908	5	86	52	10	8,29€	9,95€
 18491 5 4010159184915	5.1	86	52	10	9,17€	11,00€

Obj. číslo EAN	Prie- mer (mm)	Celk. dĺžka	Prac. dĺžka (mm)	Balenie (ks)	MOC (bez DPH)	MOC (s DPH)
18492 2 4010159184922	5.2	86	52	10	9,17€	11,00€
18493 9 4010159184939	5.3	86	52	10	9,17€	11,00€
18494 6 4010159184946	5.4	93	57	10	10,44€	12,53€
17803 7 4010159178037	5.5	93	57	2	3,07€	3,68€
18495 3 4010159184953	5.5	93	57	10	10,44€	12,53€
18496 0 4010159184960	5.6	93	57	10	10,82€	12,98€
18497 7 4010159184977	5.7	93	57	10	10,82€	12,98€
18498 4 4010159184984	5.8	93	57	10	10,82€	12,98€
18499 1 4010159184991	5.9	93	57	10	10,82€	12,98€
17804 4 4010159178044	6	93	57	2	3,29€	3,95€
18500 4 4010159185004	6	93	57	10	10,82€	12,98€
18501 1 4010159185011	6.1	101	63	10	12,40€	14,88€
18502 8 4010159185028	6.2	101	63	10	12,40€	14,88€
18503 5 4010159185035	6.3	101	63	10	12,40€	14,88€
18504 2 4010159185042	6.4	101	63	10	13,12€	15,74€
17805 1 4010159178051	6.5	101	63	1	1,87€	2,24€
18505 9 4010159185059	6.5	101	63	10	13,12€	15,74€
18506 6 4010159185066	6.6	101	63	10	13,12€	15,74€
18507 3 4010159185073	6.7	101	63	10	13,12€	15,74€
18508 0 4010159185080	6.8	109	69	10	14,78€	17,74€
18509 7 4010159185097	6.9	109	69	10	14,78€	17,74€
17806 8 4010159178068	7	109	69	1	2,17€	2,60€
18510 3 4010159185103	7	101	69	1	14,78€	17,74€
18511 0 4010159185110	7.1	109	69	10	14,78€	17,74€
18512 7 4010159185127	7.2	109	69	10	14,78€	17,74€
18513 4 4010159185134	7.3	109	69	10	14,78€	17,74€
18514 1 4010159185141	7.4	109	69	10	14,78€	17,74€
18515 8 4010159185158	7.5	109	69	10	14,78€	17,74€
18516 5 4010159185165	7.6	117	75	10	17,83€	21,40€
18517 2 4010159185172	7.7	117	75	10	17,83€	21,40€
18518 9 4010159185189	7.8	117	75	10	17,83€	21,40€
18519 6 4010159185196	7.9	117	75	10	17,83€	21,40€
18520 2 4010159185202	8	117	75	10	18,35€	22,02€
18521 9 4010159185219	8.1	117	75	10	18,35€	22,02€
18522 6 4010159185226	8.2	117	75	10	18,35€	22,02€
18523 3 4010159185233	8.3	117	75	10	18,35€	22,02€
18524 0 4010159185240	8.4	117	75	10	19,02€	22,82€
17809 9 4010159178099	8.5	117	75	1	2,75€	3,30€
18525 7 4010159185257	8.5	117	75	10	19,02€	22,82€
18526 4 4010159185264	8.6	125	81	10	21,93€	26,32€

Obj. číslo EAN	Prie- mer (mm)	Celk. dĺžka	Prac. dĺžka (mm)	Balenie (ks)	MOC (bez DPH)	MOC (s DPH)
18527 1						
4010159185271	8.7	125	81	10	21,93€	26,32€
18528 8						
4010159185288	8.8	125	81	10	21,93€	26,32€
18529 5						
4010159185295	8.9	125	81	10	21,93€	26,32€
17810 5						
4010159178105	9	125	81	1	3,19€	3,83€
18530 1						
4010159185301	9	125	81	10	21,93€	26,32€
18531 8						
4010159185318	9.1	125	81	10	22,67€	27,20€
18532 5						
4010159185325	9.2	125	81	10	22,67€	27,20€
18533 2						
4010159185332	9.3	125	81	10	22,67€	27,20€
18534 9						
4010159185349	9.4	125	81	10	22,67€	27,20€
18535 6						
4010159185356	9.5	125	81	10	22,67€	27,20€
18536 3						
4010159185363	9.6	133	87	10	24,84€	29,81€
18537 0						
4010159185370	9.7	133	87	10	24,84€	29,81€
18538 7						
4010159185387	9.8	133	87	10	24,84€	29,81€
18539 4						
4010159185394	9.9	133	87	10	26,28€	31,54€
17812 9						
4010159178129	10	133	87	1	3,95€	4,74€
18540 0						
4010159185400	10	133	87	10	26,28€	31,54€
18541 7						
4010159185417	10.2	133	87	5	15,81€	18,97€
18542 4						
4010159185424	10.5	133	87	5	16,27€	19,52€
17814 3						
4010159178143	11	142	94	1	5,44€	6,53€
18544 8						
4010159185448	11	142	94	5	18,20€	21,84€
18546 2						
4010159185462	11.5	142	94	5	19,11€	22,93€
17816 7						
4010159178167	12	151	101	1	6,42€	7,70€
18548 6						
4010159185486	12	151	101	5	21,87€	26,24€
18550 9						
4010159185509	12.5	51	101	5	22,02€	26,42€
17818 1						
4010159178181	13	151	101	1	6,80€	8,16€
18552 3						
4010159185523	13	151	101	5	23,43€	28,12€



VRTÁK DO KOVU HSS-G SUPER DIN 338 RN

PRE OCEĽ (LEGOVANÁ A NELEGOVANÁ)

Ideálne pre vrtanie do legovaných i nelegovaných ocelí. Presný nástroj podľa DIN 338 RN pre vynikajúcu rozmerovú presnosť vývrtnu. Krížový výbrus a uhol hrotu 135° pre optimálne vystredenie pri navrtávaní. Vysoká obežná presnosť.

Obj. číslo EAN	Prie- mer (mm)	Celk. dĺžka	Prac. dĺžka (mm)	Balenie (ks)	MOC (bez DPH)	MOC (s DPH)
21121 5						
4010159211215	1	34	12	10	10,90€	13,08€
21126 0						
4010159211260	1.5	40	18	10	8,29€	9,95€
21131 4						
4010159211314	2	49	24	10	7,09€	8,51€
21136 9						
4010159211369	2.5	57	30	10	8,80€	10,56€
21141 3						
4010159211413	3	61	33	10	8,80€	10,56€
21143 7						
4010159211437	3.2	65	36	10	8,80€	10,56€

Obj. číslo EAN	Prie- mer (mm)	Celk. dĺžka	Prac. dĺžka (mm)	Balenie (ks)	MOC (bez DPH)	MOC (s DPH)
21144 4 4010159211444	3.3	65	36	10	9,85€	11,82€
21146 8 4010159211468	3.5	70	39	10	10,15€	12,18€
21151 2 4010159211512	4	75	43	10	11,35€	13,62€
21153 6 4010159211536	4.2	75	43	10	11,35€	13,62€
21156 7 4010159211567	4.5	80	47	10	12,75€	15,30€
21159 8 4010159211598	4.8	86	52	10	13,93€	16,72€
21160 4 4010159211604	4.9	86	52	10	13,93€	16,72€
21161 1 4010159211611	5	86	52	10	13,93€	16,72€
21163 5 4010159211635	5.2	86	52	10	15,52€	18,62€
21166 6 4010159211666	5.5	93	57	10	18,88€	22,66€
21171 0 4010159211710	6	93	57	10	18,88€	22,66€
21174 1 4010159211741	6.3	101	63	10	21,33€	25,60€
21175 8 4010159211758	6.4	101	63	10	22,84€	27,41€
21176 5 4010159211765	6.5	101	63	10	22,84€	27,41€
21179 6 4010159211796	6.8	109	69	10	29,16€	34,99€
21181 9 4010159211819	7	109	69	10	27,39€	32,87€
21186 4 4010159211864	7.5	109	69	10	28,04€	33,65€
21191 8 4010159211918	8	117	75	10	33,05€	39,66€
21196 3 4010159211963	8.5	117	75	10	35,00€	42,00€
21201 4 4010159212014	9	125	81	10	42,77€	51,32€
21206 9 4010159212069	9.5	125	81	10	46,18€	55,42€
21211 3 4010159212113	10	133	87	10	50,95€	61,14€
21212 0 4010159212120	10.2	133	87	5	28,14€	33,77€
21213 7 4010159212137	10.5	133	87	5	32,16€	38,59€
21214 4 4010159212144	11	142	94	5	37,38€	44,86€
21216 8 4010159212168	11.5	142	94	5	39,02€	46,82€
21217 5 4010159212175	12	151	101	5	43,19€	51,83€
21220 5 4010159212205	13	151	101	5	48,27€	57,92€
25734 3 4010159257343	13.5	160	108	5	54,35€	65,22€
25736 7 4010159257367	14	160	108	5	58,87€	70,64€
21367 7 4010159213677	8	165	109	1	5,44€	6,53€



VRTÁK DO KOVU HSS-G DIN 340 predĺžený

PRE KOV, FAREBNÝ KOV

Extra dlhé pre veľmi hlboké vývrti, napríklad pri vrtaní skrz vrtacie púzdro. Presný výbrus drážok a priemer pre vynikajúce vystredenie. Vyrobené podľa DIN 340. Zosilnené jadro pre mimoriadnu odolnosť proti zlomeniu.

Obj. číslo EAN	Prie- mer (mm)	Celk. dĺžka	Prac. dĺžka (mm)	Balenie (ks)	MOC (bez DPH)	MOC (s DPH)
21379 0 4010159213790	2	85	56	10	13,87€	16,64€

Obj. číslo EAN	Prie- mer (mm)	Celk. dĺžka	Prac. dĺžka (mm)	Balenie (ks)	MOC (bez DPH)	MOC (s DPH)
21380 6 4010159213806	2.5	95	62	10	13,58€	16,30€
21381 3 4010159213813	3	100	66	10	14,47€	17,36€
21384 4 4010159213844	3.5	112	73	10	16,34€	19,61€
21385 1 4010159213851	4	119	78	10	17,99€	21,59€
21386 8 4010159213868	4.2	119	78	10	17,99€	21,59€
21387 5 4010159213875	4.5	126	82	10	21,12€	25,34€
21388 2 4010159213882	4.8	132	87	10	24,18€	29,02€
21389 9 4010159213899	5	132	87	10	24,18€	29,02€
21391 2 4010159213912	5.5	139	91	10	27,54€	33,05€
21392 9 4010159213929	6	139	91	10	28,28€	33,94€
21393 6 4010159213936	6.5	148	97	10	33,94€	40,73€
21394 3 4010159213943	6.8	156	102	10	41,70€	50,04€
21395 0 4010159213950	7	156	102	10	41,70€	50,04€
21397 4 4010159213974	8	165	109	10	50,65€	60,78€
21398 1 4010159213981	8.5	165	109	10	52,17€	62,60€
21399 8 4010159213998	9	175	115	10	56,63€	67,96€
21401 8 4010159214018	10	184	121	10	67,31€	80,77€
24515 9 4010159245159	10.2	184	121	5	39,25€	47,10€
21405 6 4010159214056	12	205	134	5	48,13€	57,76€
21407 0 4010159214070	13	205	134	10	50,65€	60,78€

VRTÁK DO KOVU HSS-G DIN 1869

PRE KOV, FAREBNÝ KOV

Špeciálny špirálový vrták HSS podľa DIN 1869 pre extra hlboké otvory a hlboké otvory. Špeciálna špirálová konštrukcia pre vysokú sústrednosť a tvarovú stálosť vrtáka. Rýchla evakuácia triesky vďaka parabolickej skrutkovici. Pravidelné vetranie urýchľuje proces vrtania a zvyšuje životnosť. Pre rôzne kovy až do pevnosti 900 N / mm².



Obj. číslo EAN	Prie- mer (mm)	Celk. dĺžka	Prac. dĺžka (mm)	Balenie (ks)	MOC (bez DPH)	MOC (s DPH)
26119 7 4010159261197	3.5	210	145	1	17,67€	21,20€
26123 4 4010159261234	5	245	170	1	25,69€	30,83€
26127 2 4010159261272	7	290	200	1	33,72€	40,46€
26128 9 4010159261289	8	305	210	1	41,50€	49,80€
26131 9 4010159261319	10	340	235	1	66,04€	79,25€
26132 6 4010159261326	10.5	265	185	1	69,25€	83,10€
26134 0 4010159261340	12	375	260	1	94,37€	113,24€



VRTÁK DO KOVU HSS-Co

PRE OCEĽ (LEGOVANÁ A NELEGOVANÁ)

Pre vrtanie do vysoko legovanej a nerézovej oceli. Krížový výbrus a uhol hrotu 135° pre optimálne bodové presné navrtanie. Vyrobené s použitím špeciálnej HSS oceli s 5% obsahom kobaltu. Presný nástroj podľa DIN 338 RN pre vynikajúce rozmerovú presnosť vývrtu.

Obj. číslo EAN	Prie- mer (mm)	Celk. dĺžka	Prac. dĺžka (mm)	Balenie (ks)	MOC (bez DPH)	MOC (s DPH)
21283 0	4.2	75	46	10	38,19€	45,83€
4010159212830						
21251 9	1	34	12	10	35,31€	42,37€
4010159212519						
21252 6	1.1	36	14	10	32,46€	38,95€
4010159212526						
21253 3	1.2	38	16	10	32,46€	38,95€
4010159212533						
21254 0	1.3	38	16	10	32,46€	38,95€
4010159212540						
21255 7	1.4	40	18	10	32,46€	38,95€
4010159212557						
21256 4	1.5	40	18	10	30,67€	36,80€
4010159212564						
21257 1	1.6	43	20	10	32,46€	38,95€
4010159212571						
21258 8	1.7	43	20	10	32,46€	38,95€
4010159212588						
21259 5	1.8	46	22	10	32,46€	38,95€
4010159212595						
21260 1	1.9	46	22	10	32,46€	38,95€
4010159212601						
21261 8	2	49	24	10	26,28€	31,54€
4010159212618						
21262 5	2.1	49	24	10	26,28€	31,54€
4010159212625						
21263 2	2.2	53	27	10	26,28€	31,54€
4010159212632						
21264 9	2.3	53	27	10	26,28€	31,54€
4010159212649						
21265 6	2.4	57	30	10	28,04€	33,65€
4010159212656						
21224 3	2.5	57	30	1	2,92€	3,50€
4010159212243						
21266 3	2.5	57	30	10	27,01€	32,41€
4010159212663						
21267 0	2.6	57	30	10	28,14€	33,77€
4010159212670						
21268 7	2.7	61	33	10	29,16€	34,99€
4010159212687						
21269 4	2.8	61	33	10	29,16€	34,99€
4010159212694						
21270 0	2.9	61	33	10	29,92€	35,90€
4010159212700						
21225 0	3	61	33	1	3,13€	3,76€
4010159212250						
21271 7	3	61	33	10	28,14€	33,77€
4010159212717						
21272 4	3.1	65	36	10	29,62€	35,54€
4010159212724						
21273 1	3.2	65	36	10	29,62€	35,54€
4010159212731						
21274 8	3.3	65	36	10	30,67€	36,80€
4010159212748						
21275 5	3.4	70	39	10	34,26€	41,11€
4010159212755						
21276 2	3.5	70	39	10	34,26€	41,11€
4010159212762						
21277 9	3.6	70	39	10	34,26€	41,11€
4010159212779						
21278 6	3.7	70	39	10	34,26€	41,11€
4010159212786						
21279 3	3.8	75	43	10	37,46€	44,95€
4010159212793						
21280 9	3.9	75	43	10	38,19€	45,83€
4010159212809						
21229 8	4	75	43	1	4,04€	4,85€
4010159212298						
21281 6	4	75	43	10	37,46€	44,95€
4010159212816						

Obj. číslo EAN	Prie- mer (mm)	Celk. dĺžka	Prac. dĺžka (mm)	Balenie (ks)	MOC (bez DPH)	MOC (s DPH)
21282 3						
4010159212823	4.1	75	43	10	38,19€	45,83€
21230 4						
4010159212304	4.2	75	43	1	4,09€	4,91€
21284 7						
4010159212847	4.3	80	47	10	41,70€	50,04€
21285 4						
4010159212854	4.4	80	47	10	41,70€	50,04€
21231 1						
4010159212311	4.5	80	47	1	4,41€	5,29€
21286 1						
4010159212861	4.5	80	47	10	41,70€	50,04€
21287 8						
4010159212878	4.6	80	47	10	41,70€	50,04€
21288 5						
4010159212885	4.7	80	47	10	41,70€	50,04€
21289 2						
4010159212892	4.8	86	52	10	43,19€	51,83€
21290 8						
4010159212908	4.9	86	52	10	44,69€	53,63€
21233 5						
4010159212335	5	86	52	1	4,77€	5,72€
21291 5						
4010159212915	5	86	52	10	44,69€	53,63€
21292 2						
4010159212922	5.1	86	52	10	46,77€	56,12€
21293 9						
4010159212939	5.2	86	52	10	46,77€	56,12€
21294 6						
4010159212946	5.3	86	52	10	46,77€	56,12€
21295 3						
4010159212953	5.4	93	57	10	59,85€	71,82€
21234 2						
4010159212342	5.5	93	57	1	6,05€	7,26€
21296 0						
4010159212960	5.5	93	57	10	57,67€	69,20€
21297 7						
4010159212977	5.6	93	57	10	61,34€	73,61€
21298 4						
4010159212984	5.7	93	57	10	61,34€	73,61€
21299 1						
4010159212991	5.8	93	57	10	61,34€	73,61€
21300 4						
4010159213004	5.9	93	57	10	61,34€	73,61€
21301 1						
4010159213011	6	93	57	10	59,85€	71,82€
21302 8						
4010159213028	6.1	101	63	10	68,49€	82,19€
21303 5						
4010159213035	6.2	101	63	10	68,49€	82,19€
21304 2						
4010159213042	6.3	101	63	10	68,49€	82,19€
21305 9						
4010159213059	6.4	101	63	10	74,10€	88,92€
21306 6						
4010159213066	6.5	101	63	10	68,49€	82,19€
21307 3						
4010159213073	6.6	101	63	10	74,16€	88,99€
21308 0						
4010159213080	6.7	101	63	10	74,16€	88,99€
21309 7						
4010159213097	6.8	109	69	10	80,08€	96,10€
21310 3						
4010159213103	6.9	109	69	10	80,08€	96,10€
21237 3						
4010159212373	7	109	69	1	7,69€	9,23€
21312 7						
4010159213127	7.1	109	69	10	95,90€	115,08€
21313 4						
4010159213134	7.2	109	69	10	95,90€	115,08€
21314 1						
4010159213141	7.3	109	69	10	95,90€	115,08€
21315 8						
4010159213158	7.4	109	69	10	95,90€	115,08€
21316 5						
4010159213165	7.5	109	69	10	76,63€	91,96€
21317 2						
4010159213172	7.6	117	75	10	98,95€	118,74€
21318 9						
4010159213189	7.7	117	75	10	98,95€	118,74€

Obj. číslo EAN	Prie- mer (mm)	Celk. dĺžka	Prac. dĺžka (mm)	Balenie (ks)	MOC (bez DPH)	MOC (s DPH)
21319 6						
4010159213196	7.8	117	75	10	98,95€	118,74€
21320 2						
4010159213202	7.9	117	75	10	98,95€	118,74€
21311 0						
4010159213110	7	109	69	10	73,50€	88,20€
21239 7						
4010159212397	8	117	75	1	9,42€	11,30€
21321 9						
4010159213219	8	117	75	10	90,81€	108,97€
21322 6						
4010159213226	8.1	117	75	10	111,02€	133,22€
21324 0						
4010159213240	8.3	117	75	10	116,09€	139,31€
21323 3						
4010159213233	8.2	117	75	10	111,02€	133,22€
21325 7						
4010159213257	8.4	117	75	10	116,09€	139,31€
21326 4						
4010159213264	8.5	117	75	10	93,71€	112,45€
21327 1						
4010159213271	8.6	125	81	10	136,25€	163,50€
21328 8						
4010159213288	8.7	125	81	10	136,25€	163,50€
21329 5						
4010159213295	8.8	125	81	10	141,34€	169,61€
21330 1						
4010159213301	8.9	125	81	10	141,34€	169,61€
21241 0						
4010159212410	9	125	81	1	12,23€	14,68€
21331 8						
4010159213318	9	125	81	10	118,94€	142,73€
21332 5						
4010159213325	9.1	125	81	10	154,97€	185,96€
21333 2						
4010159213332	9.2	125	81	10	154,97€	185,96€
21334 9						
4010159213349	9.3	125	81	10	162,15€	194,58€
21335 6						
4010159213356	9.4	125	81	10	162,15€	194,58€
21336 3						
4010159213363	9.5	125	81	10	123,35€	148,02€
21337 0						
4010159213370	9.6	133	87	10	165,80€	198,96€
21338 7						
4010159213387	9.7	133	87	10	165,80€	198,96€
21339 4						
4010159213394	9.8	133	87	10	173,02€	207,62€
21340 0						
4010159213400	9.9	133	87	10	173,02€	207,62€
21243 4						
4010159212434	10	133	87	1	14,11€	16,93€
21341 7						
4010159213417	10	133	87	10	136,99€	164,39€
21342 4						
4010159213424	10.2	133	87	5	88,34€	106,01€
21244 1						
4010159212441	10.5	133	87	1	17,83€	21,40€
21343 1						
4010159213431	10.5	133	87	5	88,34€	106,01€
21245 8						
4010159212458	11	142	94	1	22,31€	26,77€
21345 5						
4010159213455	11.5	142	94	5	129,75€	155,70€
21344 8						
4010159213448	11	142	94	5	109,92€	131,90€
21247 2						
4010159212472	12	151	101	1	27,09€	32,51€
21346 2						
4010159213462	12	151	101	5	133,33€	160,00€
21248 9						
4010159212489	12.5	151	101	1	33,50€	40,20€
21347 9						
4010159213479	12.5	151	101	5	165,80€	198,96€
21249 6						
4010159212496	13	151	101	1	37,17€	44,60€
21348 6						
4010159213486	13	151	101	5	183,84€	220,61€

VRTÁK DO KOVU HSS

PRE KOV, FAREBNÝ KOV

Pre vrtanie do vysoko legovanej a nerézovej oceli. Krížový výbrus a uhol hrotu 135° pre optimálne bodové presné navrtanie. Vyrobené s použitím špeciálnej HSS oceli s 5% obsahom kobaltu. Presný nástroj podľa DIN 338 RN pre vynikajúce rozmerovú presnosť vývrtu.



Obj. číslo EAN	Priemer (mm)	Celk. dĺžka	Balenie (ks)	MOC (bez DPH)	MOC (s DPH)
29293 1 4010159292931	5	52	10	15,60€	18,72€

KORUNKA VRTACIA HSS BI-METAL

PRE OCEĽ, LIATINU, PLASTY, IZOLAČNÉ MATERIÁLY, TVRDÉ A MÄKKÉ DREVO

Pre vrtanie do vysoko legovanej a nerézovej oceli. Krížový výbrus a uhol hrotu 135° pre optimálne bodové presné navrtanie. Vyrobené s použitím špeciálnej HSS oceli s 5% obsahom kobaltu. Presný nástroj podľa DIN 338 RN pre vynikajúce rozmerovú presnosť vývrtu.



Obj. číslo EAN	Priemer (mm)	Balenie (ks)	MOC (bez DPH)	MOC (s DPH)
11903 0 4010159119030	14	1	8,88€	10,66€
11904 7 4010159119047	16	1	8,88€	10,66€
19071 8 4010159190718	19	1	8,88€	10,66€
19072 5 4010159190725	20	1	8,88€	10,66€
19073 2 4010159190732	22	1	10,37€	12,44€
17907 2 4010159179072	24	1	10,37€	12,44€
19074 9 4010159190749	25	1	10,37€	12,44€
19908 7 4010159199087	27	1	10,37€	12,44€
19909 4 4010159199094	29	1	11,85€	14,22€
19075 6 4010159190756	30	1	11,85€	14,22€
19076 3 4010159190763	32	1	11,85€	14,22€
19910 0 4010159199100	33	1	11,85€	14,22€
19077 0 4010159190770	35	1	13,36€	16,03€
19078 7 4010159190787	38	1	14,85€	17,82€
19079 4 4010159190794	40	1	14,85€	17,82€
19912 4 4010159199124	41	1	14,85€	17,82€
19913 1 4010159199131	43	1	14,85€	17,82€
19080 0 4010159190800	44	1	16,34€	19,61€
19914 8 4010159199148	46	1	16,34€	19,61€
19915 5 4010159199155	48	1	16,34€	19,61€
19081 7 4010159190817	50	1	16,34€	19,61€
19916 2 4010159199162	51	1	17,83€	21,40€
19917 9 4010159199179	52	1	17,83€	21,40€
19082 4 4010159190824	54	1	19,33€	23,20€
19083 1 4010159190831	57	1	19,33€	23,20€
19084 8 4010159190848	60	1	19,33€	23,20€
19085 5 4010159190855	64	1	19,33€	23,20€

Obj. číslo EAN	Priemer (mm)	Balenie (ks)	MOC (bez DPH)	MOC (s DPH)
19918 6 4010159199186	65	1	19,33€	23,20€
19919 3 4010159199193	67	1	20,81€	24,97€
19086 2 4010159190862	68	1	22,31€	26,77€
19087 9 4010159190879	70	1	22,31€	26,77€
19920 9 4010159199209	73	1	22,31€	26,77€
19088 6 4010159190886	76	1	22,31€	26,77€
19921 6 4010159199216	79	1	23,80€	28,56€
19089 3 4010159190893	83	1	23,80€	28,56€
19090 9 4010159190909	89	1	25,28€	30,34€
19923 0 4010159199230	92	1	26,79€	32,15€
19924 7 4010159199247	95	1	26,79€	32,15€
19091 6 4010159190916	102	1	31,27€	37,52€
19926 1 4010159199261	105	1	31,27€	37,52€
19928 5 4010159199285	114	1	35,75€	42,90€
19929 2 4010159199292	121	1	38,73€	46,48€
19930 8 4010159199308	127	1	44,69€	53,63€
19931 5 4010159199315	140	1	50,65€	60,78€
28805 7 4010159288057	146	1	74,81€	89,77€
19932 2 4010159199322	152	1	53,64€	64,37€



SADA VŘTACÍCH KORUNIEK HSS BI-METAL, 9-DIELNA

PRE OCEĽ, LIATINU, PLASTY, IZOLAČNÉ MATERIÁLY, TVRDÉ A MÄKKÉ DREVO

Pre vrtanie do vysoko legovanej a nerézovej oceli. Krížový výbrus a uhol hrotu 135° pre optimálne bodové presné navrtanie. Vyrobené s použitím špeciálnej HSS oceli s 5% obsahom kobaltu. Presný nástroj podľa DIN 338 RN pre vynikajúce rozmerovú presnosť vývrtu.

Obj. číslo EAN	Balenie (ks)	Rozsah	MOC (bez DPH)	MOC (s DPH)
50102 6 4010159501026	sada	19/22/29/38/44/57 mm	122,77€	147,32€



SADA VŘTACÍCH KORUNIEK HSS BI-METAL, 11-DIELNA

PRE OCEĽ, LIATINU, PLASTY, IZOLAČNÉ MATERIÁLY, TVRDÉ A MÄKKÉ DREVO

Pre vrtanie do vysoko legovanej a nerézovej oceli. Krížový výbrus a uhol hrotu 135° pre optimálne bodové presné navrtanie. Vyrobené s použitím špeciálnej HSS oceli s 5% obsahom kobaltu. Presný nástroj podľa DIN 338 RN pre vynikajúce rozmerovú presnosť vývrtu.

Obj. číslo EAN	Balenie (ks)	Rozsah	MOC (bez DPH)	MOC (s DPH)
23412 2 4010159234122	sada	12/25/38/48/68/83 mm	138,11€	165,73€



KORUNKA HSS-CO

PRE OCEĽ, LIATINU, TVRDÉ A MÁKKÉ DREVO

Presné otvory pre prívodné hrdlá, prechodky káblov a potrubí. Veľmi plynulý chod vďaka ozubeniu Vario. Vrtáky so zníženou vibráciou a rýchly postup pílenia. Dlhá životnosť vďaka telu zo špeciálne legovanej nástrojovej ocele s pevnou montážnou doskou. 8% ozubenie z rýchloreznej ocele zo zliatiny kobaltu v kvalite bimetalu. Obzvlášť vhodné pre hrúbky materiálu do 1 mm. Použitie rezného oleja trvalo predlžuje životnosť nástroja.

Obj. číslo EAN	Prie- mer (mm)	Celk. dĺžka	Prac. dĺžka (mm)	Balenie (ks)	MOC (bez DPH)	MOC (s DPH)
26632 1	16	48	38	1	11,45€	13,74€
4010159266321						
26634 5	19	48	38	1	12,13€	14,56€
4010159266345						
26635 2	20	48	38	1	12,19€	14,63€
4010159266352						
26637 6	22	48	38	1	12,54€	15,05€
4010159266376						
26640 6	25	48	38	1	13,33€	16,00€
4010159266406						
26641 3	27	48	38	1	13,74€	16,49€
4010159266413						
26642 0	29	48	38	1	14,24€	17,09€
4010159266420						
26643 7	30	48	38	1	14,44€	17,33€
4010159266437						
26644 4	32	48	38	1	14,67€	17,60€
4010159266444						
27414 2	35	48	38	1	15,77€	18,92€
4010159274142						
26645 1	38	48	38	1	16,83€	20,20€
4010159266451						
26646 8	40	48	38	1	17,41€	20,89€
4010159266468						
26647 5	44	48	38	1	18,62€	22,34€
4010159266475						
26650 5	51	48	38	1	21,25€	25,50€
4010159266505						
26652 9	57	48	38	1	23,14€	27,77€
4010159266529						
26653 6	60	48	38	1	24,37€	29,24€
4010159266536						
26654 3	64	48	38	1	24,83€	29,80€
4010159266543						
26656 7	68	48	38	1	26,69€	32,03€
4010159266567						
26657 4	70	48	38	1	27,18€	32,62€
4010159266574						
27395 4	83	48	38	1	31,08€	37,30€
4010159273954						
27396 1	105	48	38	1	46,65€	55,98€
4010159273961						



ZÁHLBNÍK KUŽEĽOVÝ HSS 0922, 90°

PRE PVC, ŽELEZO, LIATINU, FAREBNÉ KOVY, NEHRDZAVEJÚCU OCEĽ

Precízny nástroj s tormi hranami v profesionálnej kvalite. Vhodný pre odhrotovanie a zahĺbenie súčasne, dlhá životnosť, mimoriadna presnosť

Obj. číslo EAN	Typ	Prie- mer (mm)	Prac. dĺžka (mm)	Balenie (ks)	MOC (bez DPH)	MOC (s DPH)
22583 0	0922	6.3	45	1	9,69€	11,63€
4010159225830	HSS					
22584 7	0922	8.3	50	1	10,37€	12,44€
4010159225847	HSS					
22585 4	0922	10.4	50	1	11,85€	14,22€
4010159225854	HSS					
22586 1	0922	12.4	56	1	12,68€	15,22€
4010159225861	HSS					
22587 8	0922	16.5	60	1	17,83€	21,40€
4010159225878	HSS					
22588 5	0922	20.5	63	1	22,31€	26,77€
4010159225885	HSS					

Obj. číslo EAN	Typ	Priemer (mm)	Prac. dĺžka (mm)	Balenie (ks)	MOC (bez DPH)	MOC (s DPH)
22589 2 4010159225892	0922 HSS	25	67	1	28,28€	33,94€



SADA VRTÁKOV HSS-TIN DIN 338 19-DIELNA

PRE OCEĽ (LEGOVANÁ A NELEGOVANÁ)

Mimoriadne vysoká životnosť a vrtací výkon vďaka titánovému povlaku v špeciálnej kvalite HSS pre vysokú životnosť. Krížové ostrie a uhol hrotu 135° pre optimálne vystredenie pri navíťovaní precízneho nástroja podľa DIN 338 RN pre vynikajúcu presnosť rozmeru vrtania. Vysoká presnosť obehu podľa DIN 1414 oblasť použitia: Oceľ (legovaná a nelegovaná), železo, liatina, plechy, farebné kovy, plasty, oceľ a ocelová liatina do 1400N/m² pevnosti.

Obj. číslo EAN	Rozsah	MOC (bez DPH)	MOC (s DPH)
29352 5 4010159293525	1-10mm	59,19€	71,03€



SADA VRTÁKOV HSS-TIN DIN 338 25-DIELNA

PRE OCEĽ (LEGOVANÁ A NELEGOVANÁ)

Mimoriadne vysoká životnosť a vrtací výkon vďaka titánovému povlaku v špeciálnej kvalite HSS pre vysokú životnosť. Krížové ostrie a uhol hrotu 135° pre optimálne vystredenie pri navíťovaní precízneho nástroja podľa DIN 338 RN pre vynikajúcu presnosť rozmeru vrtania. Vysoká presnosť obehu podľa DIN 1414 oblasť použitia: Oceľ (legovaná a nelegovaná), železo, liatina, plechy, farebné kovy, plasty, oceľ a ocelová liatina do 1400N/m² pevnosti.

Obj. číslo EAN	Rozsah	MOC (bez DPH)	MOC (s DPH)
29353 2 4010159293532	1-13mm	110,86€	133,03€



SADA VRTÁKOV HSS-R DIN 338 RN 6-DIELNA

PRE OCEĽ (NELEGOVANÁ)

Sada špirálových vrtákov do kovu HSS-R DIN.

Obj. číslo EAN	Rozsah	MOC (bez DPH)	MOC (s DPH)
17732 0 4010159177320	2-8mm	6,78€	8,14€



SADA VRTÁKOV HSS-R DIN 338 RN 13-DIELNA

PRE OCEĽ (NELEGOVANÁ)

Sada špirálových vrtákov do kovu HSS-R DIN.

Obj. číslo EAN	Rozsah	MOC (bez DPH)	MOC (s DPH)
17734 4 4010159177344	2-8mm	17,04€	20,45€



SADA VRTÁKOV HSS-R DIN 338 RN 19-DIELNA

PRE OCEĽ (NELEGOVANÁ)

Sada špirálových vrtákov do kovu HSS-R DIN.

Obj. číslo EAN	Rozsah	MOC (bez DPH)	MOC (s DPH)
17737 5 4010159177375	1-10mm	28,43€	34,12€



SADA VRTÁKOV HSS-R DIN 338 RN 25-DIELNA

PRE OCEĽ (NELEGOVANÁ)

Sada špirálových vrtákov do kovu HSS-R DIN.

Obj. číslo EAN	Rozsah	MOC (bez DPH)	MOC (s DPH)
18371 0 4010159183710	1-13mm	56,93€	68,32€



SADA VRTÁKOV HSS-G DIN 338 RN 6-DIELNA

PRE OCEĽ (LEGOVANÁ A NELEGOVANÁ)

Sada špirálových vrtákov do kovu HSS-G DIN.

Obj. číslo EAN	Rozsah	MOC (bez DPH)	MOC (s DPH)
17731 3 4010159177313	2-8mm	13,63€	16,36€



SADA VRTÁKOV HSS-G DIN 338 RN 13-DIELNA

PRE OCEĽ (LEGOVANÁ A NELEGOVANÁ)

Sada špirálových vrtákov do kovu HSS-G DIN.

Obj. číslo EAN	Rozsah	MOC (bez DPH)	MOC (s DPH)
17733 7 4010159177337	2-8mm	28,43€	34,12€



SADA VRTÁKOV HSS-G DIN 338 RN 19-DIELNA

PRE OCEĽ (LEGOVANÁ A NELEGOVANÁ)

Sada špirálových vrtákov do kovu HSS-G DIN.

Obj. číslo EAN	Rozsah	MOC (bez DPH)	MOC (s DPH)
21961 7 4010159219617	1-10mm	45,53€	54,64€



SADA VRTÁKOV HSS-G DIN 338 RN 25-DIELNA

PRE OCEĽ (LEGOVANÁ A NELEGOVANÁ)

Sada špirálových vrtákov do kovu HSS-G DIN.

Obj. číslo EAN	Rozsah	MOC (bez DPH)	MOC (s DPH)
21964 8 4010159219648	1-13mm	91,13€	109,36€



SADA VRTÁKOV HSS-Co DIN 338 RN 6-DIELNA

PRE OCEĽ (LEGOVANÁ A NELEGOVANÁ)

Sada špirálových vrtákov do kovu HSS-Co DIN.

Obj. číslo EAN	Rozsah	MOC (bez DPH)	MOC (s DPH)
17735 1 4010159177351	2-8mm	22,74€	27,29€



SADA VRTÁKOV HSS-Co DIN 338 RN 19-DIELNA

PRE OCEĽ (LEGOVANÁ A NELEGOVANÁ)

Sada špirálových vrtákov do kovu HSS-Co DIN.

Obj. číslo EAN	Balenie (ks)	Rozsah	MOC (bez DPH)	MOC (s DPH)
21962 4 4010159219624	1	1-10mm	102,52€	123,02€



SADA VRTÁKOV HSS-Co DIN 338 RN 25-DIELNA

PRE OCEĽ (LEGOVANÁ A NELEGOVANÁ)

Sada špirálových vrtákov do kovu HSS-Co DIN.

Obj. číslo EAN	Balenie (ks)	Rozsah	MOC (bez DPH)	MOC (s DPH)
21965 5 4010159219655	1	1-13mm	205,10€	246,12€



SADA VRTÁKOV 0906 DIN338RN HSS-G TURBO 19-DIELNA

PRE KOV, FAREBNÝ KOV

Sada špirálových vrtákov do kovu s brúsenou valcovou stopkou HSS-G TURBO.

Obj. číslo EAN	Balenie (ks)	MOC (bez DPH)	MOC (s DPH)
28706 7 4010159287067	1	92,79€	111,35€



SADA VRTÁKOV 0906 DIN338RN HSS-G TURBO 25-DIELNA

PRE KOV, FAREBNÝ KOV

Sada špirálových vrtákov do kovu s brúsenou valcovou stopkou HSS-G TURBO.

Obj. číslo EAN	Balenie (ks)	MOC (bez DPH)	MOC (s DPH)
28707 4 4010159287074	1	203,28€	243,94€

SADA KUŽELOVÝCH VRTÁKOV HSS 3-DIELNA

PRE KOV, PLECH

Sada kuželových vrtákov. Stúpanie priemeru integrované do vrtáka, uhol skosenia 20° - 30°. Vysoko flexibilné v priemere vrtania.



Obj. číslo EAN	Balenie (ks)	MOC (bez DPH)	MOC (s DPH)
22604 2 4010159226042	1	99,90€	119,88€

SADA KUŽELOVÝCH ZÁHLBNÍKOV 0922 6-DIELNA

PRE PVC, ŽELEZO, LIATINU, FAREBNÉ KOVY, NEHRDZAVEJÚCU OCEĽ

Precízny nástroj s tormi hranami v profesionálnej kvalite. Vhodný pre odhrotovanie a zahĺbenie súčasne, dlhá životnosť, mimoriadna presnosť



Obj. číslo EAN	Typ	Balenie (ks)	Zloženie sady	Rozsah	MOC (bez DPH)	MOC (s DPH)
22590 8 4010159225908	0299 HSS	1	6,3/8,3/10,4/12,4/16,5/20,5	6-dielna	82,20€	98,64€



IHLA RYSOVACIA

Rysovacia ihla.

Obj. číslo EAN	Priemer (mm)	Prac. dĺžka (mm)	MOC (bez DPH)	MOC (s DPH)
10319 0 4010159103190	7	145	6,18€	7,42€



SADA ŠPIRÁLOVÝCH VRTÁKOV DO KOVU HSS TIN DIN 338 13-DIELNA

PRE OCEĽ (LEGOVANÁ A NELEGOVANÁ)

Mimoriadne vysoká životnosť a vrtací výkon vďaka titánovému povlaku v špeciálnej kvalite HSS pre vysokú životnosť. Krížové ostrie a uhol hrotu 135° pre optimálne vystredenie pri navrtávaní precízneho nástroja podľa DIN 338 RN pre vynikajúcu presnosť rozmeru vrtania. Oblasť použitia: Oceľ (legovaná a nelegovaná), železo, liatina, plechy, farebné kovy, plasty, oceľ a oceleová liatina do 1400N/m² pevnosti.

Obj. číslo EAN	MOC (bez DPH)	MOC (s DPH)
29351 8 4010159293518	38,74€	46,49€

VRTÁK VIACÚČELOVÝ ALLMAT s valc. stopkou

PRE POROBETÓN, IZOLAČNÉ MATERIÁLY, VÁPENNO-PIESKOVÉ TEHLY, TEHLY, MURIVO, PRÍRODNÝ KAMEŇ, BETÓN

Spoločný univerzálny vrták, ideálny pre mnoho materiálov používaných v stavebníctve. Diamantom brúsená karbidová centrovacná rezná hlava. Pre vrtanie na hladkých a tvrdých povrchoch. Dostupné aj so stopkou SDS-Plus.



Obj. číslo EAN	Typ	Priemer (mm)	Celk. dĺžka	Prac. dĺžka (mm)	Balenie (ks)	MOC (bez DPH)	MOC (s DPH)
22680 6 4010159226806	3740 ALLMAT	3	70	30	1	3,91€	4,69€
21985 3 4010159219853	3740 ALLMAT	4	85	45	1	3,80€	4,56€
19414 3 4010159194143	3740 ALLMAT	5	95	50	1	3,94€	4,73€
21673 9 4010159216739	3740 ALLMAT	5	150	110	1	6,14€	7,37€
19415 0 4010159194150	3740 ALLMAT	6	100	60	1	4,33€	5,20€
21674 6 4010159216746	3740 ALLMAT	6	150	110	1	6,64€	7,97€
19416 7 4010159194167	3740 ALLMAT	8	120	80	1	5,22€	6,26€
21675 3 4010159216753	3740 ALLMAT	8	200	135	1	8,02€	9,62€
19417 4 4010159194174	3740 ALLMAT	10	120	80	1	6,18€	7,42€
21676 0 4010159216760	3740 ALLMAT	10	200	135	1	9,62€	11,54€
19420 4 4010159194204	3740 ALLMAT	12	150	90	1	8,34€	10,01€
21677 7 4010159216777	3740 ALLMAT	12	220	150	1	12,60€	15,12€
21678 4 4010159216784	3740 ALLMAT	14	260	200	1	15,80€	18,96€



SADA VRTÁKOV ALLMAT 4-DIELNA

PRE POROBETÓN, IZOLAČNÉ MATERIÁLY, VÁPENNO-PIESKOVÉ TEHLY, TEHLY, MURIVO, PRÍRODNÝ KAMEŇ, BETÓN

Sada univerzálnych vrtákov ALLMAT pre rôzne druhy materiálov používaných v stavebníctve. Diamantom brúsená karbidová centrovacná rezná hlava. Pre vrtanie na hladkých a tvrdých povrchoch. Dostupné aj so stopkou SDS-Plus.

Obj. číslo EAN	Balenie (ks)	Rozsah	MOC (bez DPH)	MOC (s DPH)
22697 4 4010159226974	4	5-10mm	30,81€	36,97€



SADA VRTÁKOV 3775 QUICKBIT ALLMAT UNIVERSAL 5-DIELNA

PRE POROBETÓN, IZOLAČNÉ MATERIÁLY, VÁPENNO-PIESKOVÉ TEHLY, TEHLY, MURIVO, PRÍRODNÝ KAMEŇ, BETÓN

Sada univerzálnych vrtákov ALLMAT pre rôzne druhy materiálov používaných v stavebníctve. Diamantom brúsená karbidová centrovacná rezná hlava. Pre vrtanie na hladkých a tvrdých povrchoch. Dostupné aj so stopkou SDS-Plus.

Obj. číslo EAN	Balenie (ks)	MOC (bez DPH)	MOC (s DPH)
26284 2 4010159262842	5	25,90€	31,08€

VRTÁK QUICKBIT ALLMAT 1/4"

PRE POROBETÓN, IZOLAČNÉ MATERIÁLY, VÁPENNO-PIESKOVÉ TEHLY, TEHLY, MURIVO, PRÍRODNÝ KAMEŇ, BETÓN

Optimálny univerzálny vrták pre najrôznejšie materiály používané v stavebníctve. Jednoduché vrtanie aj na hladkých a tvrdých povrchoch vďaka špeciálnemu ostreniu reznej plochy. Produkty Heller QuickBit: optimálne prispôbené pre použitie v bezdrôtových strojoch. Veľmi rýchla zmena medzi vrtákmi a bitmi.



Obj. číslo EAN	Prie- mer (mm)	Celk. dĺžka	Prac. dĺžka (mm)	Balenie (ks)	MOC (bez DPH)	MOC (s DPH)
26263 7 4010159262637	4	85	45	1	5,18€	6,22€
26264 4 4010159262644	5	96	50	1	5,38€	6,46€
26267 5 4010159262675	8	120	70	1	7,08€	8,50€
26268 2 4010159262682	10	120	70	1	8,44€	10,13€



VRTÁK DO SKLA 3900 CERAMICMASTER

PRE GRES, KERAMIKA, SKLO

Na použitie v skle a mäkkých keramických materiáloch. Optimálne prispôbené pre použitie v akumulátorových strojoch. Rýchlonastaviteľná výmena medzi vrtákom a bity $\cdot \frac{1}{4}$ „šesťhranná stopka zabraňuje preklznutiu vrtáka v skľučovadle. Používať možno len pri nízkych otáčkach.

Obj. číslo EAN	Priemer (mm)	Prac. dĺžka (mm)	Balenie (ks)	MOC (bez DPH)	MOC (s DPH)
50094 4 4010159500944	6	75	1	7,98€	9,58€

VRTÁK DO SKLA 3900 CERAMICMASTER

PRE GRES, KERAMIKA, SKLO

Na použitie v skle a mäkkých keramických materiáloch. Optimálne prispôbené pre použitie v akumulátorových strojoch. Rýchlonastaviteľná výmena medzi vrtákom a bity $\cdot \frac{1}{4}$ „šesťhranná stopka zabraňuje preklznutiu vrtáka v skľučovadle. Používať možno len pri nízkych otáčkach.

Obj. číslo EAN	Priemer (mm)	Prac. dĺžka (mm)	Balenie (ks)	MOC (bez DPH)	MOC (s DPH)
50096 8 4010159500968	8	85	1	11,05€	13,26€

SADA VRTÁKOV CERAMIC MASTER 5-DIELNA

PRE GRES, KERAMIKA, SKLO

Sada vrtákov CERAMIC MASTER na použitie v skle a mäkkých keramických materiáloch. Optimálne prispôbené pre použitie v akumulátorových strojoch. Rýchlonastaviteľná výmena medzi vrtákom a bity $\cdot \frac{1}{4}$ „šesťhranná stopka zabraňuje preklznutiu vrtáka v skľučovadle. Používať možno len pri nízkych otáčkach.

Obj. číslo EAN	Balenie (ks)	Rozsah	MOC (bez DPH)	MOC (s DPH)
29628 1 4010159296281	5	6-10mm	52,69€	63,23€



SADA PÍLOVÝCH LISTOV 5-DIELNA

PRE TRÁMY, PREGLEJKY, MÄKKÉ DREVO, TVRDÉ DREVO, ŠTIEPANÉ DREVO, LAMINOVANÚ ŠTIEPKU, DYHOVÉ DREVO
Sada pilových listov S5644D, S1531L, S923BF, S1122BF, S1136BEF.

Obj. číslo EAN	Balenie (ks)	MOC (bez DPH)	MOC (s DPH)
27499 9 4010159274999	5	27,68€	33,22€



LIST PÍLOVÝ T 101 D

PRE TRÁMY, PREGLEJKY, MÄKKÉ DREVO, TVRDÉ DREVO, ŠTIEPANÉ DREVO, LAMINOVANÚ ŠTIEPKU, DYHOVÉ DREVO
Pilový list najvyššej kvality, vhodný pre všetky bežné stroje.

Obj. číslo EAN	Balenie (ks)	MOC (bez DPH)	MOC (s DPH)
24014 7 4010159240147	5	11,18€	13,42€

LIST PÍLOVÝ T 101 BR

PRE TRÁMY, PREGLEJKY, MÄKKÉ DREVO, TVRDÉ DREVO, ŠTIEPANÉ DREVO, LAMINOVANÚ ŠTIEPKU, DYHOVÉ DREVO
Pilový list najvyššej kvality, vhodný pre všetky bežné stroje.

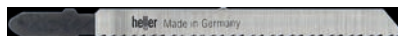

Obj. číslo EAN	Balenie (ks)	MOC (bez DPH)	MOC (s DPH)
24017 8 4010159240178	5	12,68€	15,22€

LIST PÍLOVÝ T 101 B

PRE TRÁMY, PREGLEJKY, MÄKKÉ DREVO, TVRDÉ DREVO, ŠTIEPANÉ DREVO, LAMINOVANÚ ŠTIEPKU, DYHOVÉ DREVO
Pilový list najvyššej kvality, vhodný pre všetky bežné stroje.

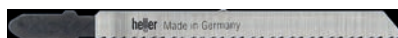

Obj. číslo EAN	Balenie (ks)	MOC (bez DPH)	MOC (s DPH)
24013 0 4010159240130	5	11,18€	13,42€

LIST PÍLOVÝ T 101 AIF

PRE TRÁMY, PREGLEJKY, MÄKKÉ DREVO, TVRDÉ DREVO, ŠTIEPANÉ DREVO, LAMINOVANÚ ŠTIEPKU, DYHOVÉ DREVO
Pilový list najvyššej kvality, vhodný pre všetky bežné stroje.



Obj. číslo EAN	Balenie (ks)	MOC (bez DPH)	MOC (s DPH)
25817 3 4010159258173	5	22,31€	26,77€

LIST PÍLOVÝ T 111 HF

PRE TRÁMY, PREGLEJKY, MÄKKÉ DREVO, TVRDÉ DREVO, ŠTIEPANÉ DREVO, LAMINOVANÚ ŠTIEPKU, DYHOVÉ DREVO
Pilový list najvyššej kvality, vhodný pre všetky bežné stroje.



Obj. číslo EAN	Balenie (ks)	MOC (bez DPH)	MOC (s DPH)
25818 0 4010159258180	5	20,81€	24,97€

LIST PÍLOVÝ T 118 A

PRE TRÁMY, PREGLEJKY, MÄKKÉ DREVO, TVRDÉ DREVO, ŠTIEPANÉ DREVO, LAMINOVANÚ ŠTIEPKU, DYHOVÉ DREVO
Pilový list najvyššej kvality, vhodný pre všetky bežné stroje.



Obj. číslo EAN	Balenie (ks)	MOC (bez DPH)	MOC (s DPH)
24001 7 4010159240017	5	11,18€	13,42€

LIST PÍLOVÝ T 118 AF

PRE TRÁMY, PREGLEJKY, MÄKKÉ DREVO, TVRDÉ DREVO, ŠTIEPANÉ DREVO, LAMINOVANÚ ŠTIEPKU, DYHOVÉ DREVO
Pilový list najvyššej kvality, vhodný pre všetky bežné stroje.



Obj. číslo EAN	Balenie (ks)	MOC (bez DPH)	MOC (s DPH)
24008 6 4010159240086	5	15,68€	18,82€

LIST PÍLOVÝ T 118 B

PRE TRÁMY, PREGLEJKY, MÄKKÉ DREVO, TVRDÉ DREVO, ŠTIEPANÉ DREVO, LAMINOVANÚ ŠTIEPKU, DYHOVÉ DREVO
Pilový list najvyššej kvality, vhodný pre všetky bežné stroje.



Obj. číslo EAN	Balenie (ks)	MOC (bez DPH)	MOC (s DPH)
24002 4 4010159240024	5	10,37€	12,44€

LIST PÍLOVÝ T 119 BO

PRE TRÁMY, PREGLEJKY, MÄKKÉ DREVO, TVRDÉ DREVO, ŠTIEPANÉ DREVO, LAMINOVANÚ ŠTIEPKU, DYHOVÉ DREVO
Pilový list najvyššej kvality, vhodný pre všetky bežné stroje.



Obj. číslo EAN	Balenie (ks)	MOC (bez DPH)	MOC (s DPH)
24016 1 4010159240161	5	8,20€	9,84€

LIST PÍLOVÝ T 144 D

PRE TRÁMY, PREGLEJKY, MÄKKÉ DREVO, TVRDÉ DREVO, ŠTIEPANÉ DREVO, LAMINOVANÚ ŠTIEPKU, DYHOVÉ DREVO
Pílový list najvyššej kvality, vhodný pre všetky bežné stroje.



Obj. číslo EAN	Balenie (ks)	MOC (bez DPH)	MOC (s DPH)
24015 4 4010159240154	5	8,20€	9,84€

LIST PÍLOVÝ T 144 DF

PRE TRÁMY, PREGLEJKY, MÄKKÉ DREVO, TVRDÉ DREVO, ŠTIEPANÉ DREVO, LAMINOVANÚ ŠTIEPKU, DYHOVÉ DREVO
Pílový list najvyššej kvality, vhodný pre všetky bežné stroje.



Obj. číslo EAN	Balenie (ks)	MOC (bez DPH)	MOC (s DPH)
24019 2 4010159240192	5	19,19€	23,03€

LIST PÍLOVÝ T 744 D

PRE TRÁMY, PREGLEJKY, MÄKKÉ DREVO, TVRDÉ DREVO, ŠTIEPANÉ DREVO, LAMINOVANÚ ŠTIEPKU, DYHOVÉ DREVO
Pílový list najvyššej kvality, vhodný pre všetky bežné stroje.



Obj. číslo EAN	Balenie (ks)	MOC (bez DPH)	MOC (s DPH)
27634 4 4010159276344	5	21,89€	26,27€

LIST PÍLOVÝ T 218 A

PRE TRÁMY, PREGLEJKY, MÄKKÉ DREVO, TVRDÉ DREVO, ŠTIEPANÉ DREVO, LAMINOVANÚ ŠTIEPKU, DYHOVÉ DREVO
Pílový list najvyššej kvality, vhodný pre všetky bežné stroje.



Obj. číslo EAN	Balenie (ks)	MOC (bez DPH)	MOC (s DPH)
24007 9 4010159240079	5	14,18€	17,02€

LIST PÍLOVÝ T 301 CD

PRE TRÁMY, PREGLEJKY, MÄKKÉ DREVO, TVRDÉ DREVO, ŠTIEPANÉ DREVO, LAMINOVANÚ ŠTIEPKU, DYHOVÉ DREVO
Pílový list najvyššej kvality, vhodný pre všetky bežné stroje.



Obj. číslo EAN	Balenie (ks)	MOC (bez DPH)	MOC (s DPH)
25803 6 4010159258036	5	12,68€	15,22€

LIST PÍLOVÝ T 308 B

PRE TRÁMY, PREGLEJKY, MÄKKÉ DREVO, TVRDÉ DREVO, ŠTIEPANÉ DREVO, LAMINOVANÚ ŠTIEPKU, DYHOVÉ DREVO
Pílový list najvyššej kvality, vhodný pre všetky bežné stroje.



Obj. číslo EAN	Balenie (ks)	MOC (bez DPH)	MOC (s DPH)
27633 7 4010159276337	5	13,87€	16,64€

LIST PÍLOVÝ T 318 BF

PRE TRÁMY, PREGLEJKY, MÄKKÉ DREVO, TVRDÉ DREVO, ŠTIEPANÉ DREVO, LAMINOVANÚ ŠTIEPKU, DYHOVÉ DREVO
Pílový list najvyššej kvality, vhodný pre všetky bežné stroje.



Obj. číslo EAN	Balenie (ks)	MOC (bez DPH)	MOC (s DPH)
24005 5 4010159240055	5	20,16€	24,19€

LIST PÍLOVÝ T 344 D

PRE TRÁMY, PREGLEJKY, MÄKKÉ DREVO, TVRDÉ DREVO, ŠTIEPANÉ DREVO, LAMINOVANÚ ŠTIEPKU, DYHOVÉ DREVO
Pílový list najvyššej kvality, vhodný pre všetky bežné stroje.



Obj. číslo EAN	Balenie (ks)	MOC (bez DPH)	MOC (s DPH)
25802 9 4010159258029	5	17,83€	21,40€

LIST PÍLOVÝ T 718 AF

PRE TRÁMY, PREGLEJKY, MÄKKÉ DREVO, TVRDÉ DREVO, ŠTIEPANÉ DREVO, LAMINOVANÚ ŠTIEPKU, DYHOVÉ DREVO
Pílový list najvyššej kvality, vhodný pre všetky bežné stroje.



Obj. číslo EAN	Balenie (ks)	MOC (bez DPH)	MOC (s DPH)
25816 6 4010159258166	5	26,79€	32,15€

LIST PÍLOVÝ S 123 XF

PRE TRÁMY, PREGLEJKY, MÄKKÉ DREVO, TVRDÉ DREVO, ŠTIEPANÉ DREVO, LAMINOVANÚ ŠTIEPKU, DYHOVÉ DREVO
Profesionálne pílové listy: rýchle, presné, odolné.



Obj. číslo EAN	Balenie (ks)	MOC (bez DPH)	MOC (s DPH)
27637 5 4010159276375	5	31,33€	37,60€

LIST PÍLOVÝ S 611 DF

PRE TRÁMY, PREGLEJKY, MÄKKÉ DREVO, TVRDÉ DREVO, ŠTIEPANÉ DREVO, LAMINOVANÚ ŠTIEPKU, DYHOVÉ DREVO
 Profesionálne pílové listy: rýchle, presné, odolné.



Obj. číslo EAN	Balenie (ks)	MOC (bez DPH)	MOC (s DPH)
25806 7 4010159258067	5	23,14€	27,77€

LIST PÍLOVÝ S 644 D

PRE TRÁMY, PREGLEJKY, MÄKKÉ DREVO, TVRDÉ DREVO, ŠTIEPANÉ DREVO, LAMINOVANÚ ŠTIEPKU, DYHOVÉ DREVO
 Profesionálne pílové listy: rýchle, presné, odolné.



Obj. číslo EAN	Balenie (ks)	MOC (bez DPH)	MOC (s DPH)
24042 0 4010159240420	5	20,16€	24,19€

LIST PÍLOVÝ S 922 VF

PRE TRÁMY, PREGLEJKY, MÄKKÉ DREVO, TVRDÉ DREVO, ŠTIEPANÉ DREVO, LAMINOVANÚ ŠTIEPKU, DYHOVÉ DREVO
 Profesionálne pílové listy: rýchle, presné, odolné.



Obj. číslo EAN	Balenie (ks)	MOC (bez DPH)	MOC (s DPH)
25811 1 4010159258111	5	21,64€	25,97€

LIST PÍLOVÝ S 922 EF

PRE TRÁMY, PREGLEJKY, MÄKKÉ DREVO, TVRDÉ DREVO, ŠTIEPANÉ DREVO, LAMINOVANÚ ŠTIEPKU, DYHOVÉ DREVO
 Profesionálne pílové listy: rýchle, presné, odolné.



Obj. číslo EAN	Balenie (ks)	MOC (bez DPH)	MOC (s DPH)
24037 6 4010159240376	5	21,64€	25,97€

LIST PÍLOVÝ S 922 BF

PRE TRÁMY, PREGLEJKY, MÄKKÉ DREVO, TVRDÉ DREVO, ŠTIEPANÉ DREVO, LAMINOVANÚ ŠTIEPKU, DYHOVÉ DREVO
 Profesionálne pílové listy: rýchle, presné, odolné.



Obj. číslo EAN	Balenie (ks)	MOC (bez DPH)	MOC (s DPH)
24036 9 4010159240369	5	21,64€	25,97€

LIST PÍLOVÝ S 922 AF

PRE TRÁMY, PREGLEJKY, MÄKKÉ DREVO, TVRDÉ DREVO, ŠTIEPANÉ DREVO, LAMINOVANÚ ŠTIEPKU, DYHOVÉ DREVO
Profesionálne pílové listy: rýchle, presné, odolné.



Obj. číslo EAN	Balenie (ks)	MOC (bez DPH)	MOC (s DPH)
24048 2 4010159240482	5	21,64€	25,97€

LIST PÍLOVÝ S 1120 CF

PRE TRÁMY, PREGLEJKY, MÄKKÉ DREVO, TVRDÉ DREVO, ŠTIEPANÉ DREVO, LAMINOVANÚ ŠTIEPKU, DYHOVÉ DREVO
Profesionálne pílové listy: rýchle, presné, odolné.



Obj. číslo EAN	Balenie (ks)	MOC (bez DPH)	MOC (s DPH)
25809 8 4010159258098	5	58,94€	70,73€

LIST PÍLOVÝ S 1122 BF

PRE TRÁMY, PREGLEJKY, MÄKKÉ DREVO, TVRDÉ DREVO, ŠTIEPANÉ DREVO, LAMINOVANÚ ŠTIEPKU, DYHOVÉ DREVO
Profesionálne pílové listy: rýchle, presné, odolné.



Obj. číslo EAN	Balenie (ks)	MOC (bez DPH)	MOC (s DPH)
24038 3 4010159240383	5	30,60€	36,72€

LIST PÍLOVÝ S 1122 EF

PRE TRÁMY, PREGLEJKY, MÄKKÉ DREVO, TVRDÉ DREVO, ŠTIEPANÉ DREVO, LAMINOVANÚ ŠTIEPKU, DYHOVÉ DREVO
Profesionálne pílové listy: rýchle, presné, odolné.



Obj. číslo EAN	Balenie (ks)	MOC (bez DPH)	MOC (s DPH)
24039 0 4010159240390	5	30,60€	36,72€

LIST PÍLOVÝ S 1344 D

PRE TRÁMY, PREGLEJKY, MÄKKÉ DREVO, TVRDÉ DREVO, ŠTIEPANÉ DREVO, LAMINOVANÚ ŠTIEPKU, DYHOVÉ DREVO
Profesionálne pílové listy: rýchle, presné, odolné.



Obj. číslo EAN	Balenie (ks)	MOC (bez DPH)	MOC (s DPH)
24046 8 4010159240468	5	29,78€	35,74€

LIST PÍLOVÝ S 1531 L

PRE TRÁMY, PREGLEJKY, MÄKKÉ DREVO, TVRDÉ DREVO, ŠTIEPANÉ DREVO, LAMINOVANÚ ŠTIEPKU, DYHOVÉ DREVO
 Profesionálne pilové listy: rýchle, presné, odolné.



Obj. číslo EAN	Balenie (ks)	MOC (bez DPH)	MOC (s DPH)
24044 4 4010159240444	5	31,27€	37,52€

KOTÚČ PILOVÝ NA CETRIS 160x20mm/4F NEG

PRE CEMENTO-VLÁKNITÉ DOSKY (CETRIS)

Profesionálny pilový kotúč.



Obj. číslo EAN	Priemer (mm)	Prac. dĺžka (mm)	MOC (bez DPH)	MOC (s DPH)
29750 9 4010159297509	160	20	79,99€	95,99€

KOTÚČ PILOVÝ NA CETRIS 190x30mm/4F NEG

PRE CEMENTO-VLÁKNITÉ DOSKY (CETRIS)

Profesionálny pilový kotúč.



Obj. číslo EAN	Priemer (mm)	Prac. dĺžka (mm)	MOC (bez DPH)	MOC (s DPH)
29751 6 4010159297516	190	30	99,99€	119,99€

KOTÚČ PÍLOVÝ 160x20x2,6 18Z

PRE MÄKKÉ DREVO, TVRDÉ DREVO, PVC, CEMENT, PÓROVITÝ BETÓN, SADROKARTÓN

Profesionálny pilový kotúč.



Obj. číslo EAN	Priemer (mm)	Balenie (ks)	Počet zubov	MOC (bez DPH)	MOC (s DPH)
29561 1 4010159295611	160	1	18	31,49€	37,79€

KOTÚČ PÍLOVÝ 160x20x2,6 36Z

PRE MÄKKÉ DREVO, TVRDÉ DREVO, PVC, CEMENT, PÓROVITÝ BETÓN, SADROKARTÓN

Profesionálny pilový kotúč.



Obj. číslo EAN	Priemer (mm)	Balenie (ks)	Počet zubov	MOC (bez DPH)	MOC (s DPH)
29562 8 4010159295628	160	1	36	45,48€	54,58€



KOTUČ PÍLOVÝ 160x20x2,6 48Z

PRE MÄKKÉ DREVO, TVRDÉ DREVO, PVC, CEMENT, PÓROVITÝ BETÓN, SADROKARTÓN
Profesionálny pilový kotúč.

Obj. číslo EAN	Priemer (mm)	Balenie (ks)	Počet zubov	MOC (bez DPH)	MOC (s DPH)
29563 5 4010159295635	160	1	48	53,18€	63,82€



KOTUČ PÍLOVÝ 165x20x2,6 24Z

PRE MÄKKÉ DREVO, TVRDÉ DREVO, PVC, CEMENT, PÓROVITÝ BETÓN, SADROKARTÓN
Profesionálny pilový kotúč.

Obj. číslo EAN	Priemer (mm)	Balenie (ks)	Počet zubov	MOC (bez DPH)	MOC (s DPH)
29564 2 4010159295642	165	1	24	39,53€	47,44€



KOTUČ PÍLOVÝ 165x20x2,6 36Z

PRE MÄKKÉ DREVO, TVRDÉ DREVO, PVC, CEMENT, PÓROVITÝ BETÓN, SADROKARTÓN
Profesionálny pilový kotúč.

Obj. číslo EAN	Priemer (mm)	Balenie (ks)	Počet zubov	MOC (bez DPH)	MOC (s DPH)
29565 9 4010159295659	165	1	36	54,23€	65,08€



KOTUČ PÍLOVÝ 165x20x2,6 52Z

PRE MÄKKÉ DREVO, TVRDÉ DREVO, PVC, CEMENT, PÓROVITÝ BETÓN, SADROKARTÓN
Profesionálny pilový kotúč.

Obj. číslo EAN	Priemer (mm)	Balenie (ks)	Počet zubov	MOC (bez DPH)	MOC (s DPH)
29745 5 4010159297455	165	1	52	68,74€	82,49€



KOTUČ PÍLOVÝ 190x30x2,6 16Z

PRE MÄKKÉ DREVO, TVRDÉ DREVO, PVC, CEMENT, PÓROVITÝ BETÓN, SADROKARTÓN
Profesionálny pilový kotúč.

Obj. číslo EAN	Priemer (mm)	Balenie (ks)	Počet zubov	MOC (bez DPH)	MOC (s DPH)
29566 6 4010159295666	190	1	16	32,89€	39,47€



KOTÚČ PÍLOVÝ 190x30x2,6 30Z

PRE MÄKKÉ DREVO, TVRDÉ DREVO, PVC, CEMENT, PÓROVITÝ BETÓN, SADROKARTÓN
Profesionálny pilový kotúč.

Obj. číslo EAN	Priemer (mm)	Balenie (ks)	Počet zubov	MOC (bez DPH)	MOC (s DPH)
29567 3 4010159295673	190	1	30	43,38€	52,06€



KOTÚČ PÍLOVÝ 190x30x2,8 40Z

PRE MÄKKÉ DREVO, TVRDÉ DREVO, PVC, CEMENT, PÓROVITÝ BETÓN, SADROKARTÓN
Profesionálny pilový kotúč.

Obj. číslo EAN	Priemer (mm)	Balenie (ks)	Počet zubov	MOC (bez DPH)	MOC (s DPH)
29568 0 4010159295680	190	1	40	52,13€	62,56€



KOTÚČ PÍLOVÝ 190x30x2,8 54Z

PRE MÄKKÉ DREVO, TVRDÉ DREVO, PVC, CEMENT, PÓROVITÝ BETÓN, SADROKARTÓN
Profesionálny pilový kotúč.

Obj. číslo EAN	Priemer (mm)	Balenie (ks)	Počet zubov	MOC (bez DPH)	MOC (s DPH)
29746 2 4010159297462	190	1	54	70,18€	84,22€



MODUL VYREZÁVAČIEK BI-METAL

Modul - set príslušenstva s konštrukciou, určený na stojany.

Obj. číslo EAN	MOC (bez DPH)	MOC (s DPH)
29437 9 4010159294379	732,82€	879,38€



MODUL VRTÁKOV HSS-R

Modul - set príslušenstva s konštrukciou, určený na stojany.

Obj. číslo EAN	MOC (bez DPH)	MOC (s DPH)
29427 0 4010159294270	316,12€	379,34€



MODUL VRTÁKOV DO DREVA

Modul - set príslušenstva s konštrukciou, určený na stojany.

Obj. číslo EAN	MOC (bez DPH)	MOC (s DPH)
29428 7 4010159294287	712,31€	854,77€



MODUL VRTÁKOV DO DREVA

Modul - set príslušenstva s konštrukciou, určený na stojany.

Obj. číslo EAN	MOC (bez DPH)	MOC (s DPH)
29337 2 4010159293372	1.758,72€	2.110,46€



MODUL VRTÁKOV Bionic SDS-plus

Modul - set príslušenstva s konštrukciou, určený na stojany.

Obj. číslo EAN	MOC (bez DPH)	MOC (s DPH)
29431 7 4010159294317	849,55€	1.019,46€



MODUL VRTÁKOV ALLMAT

Modul - set príslušenstva s konštrukciou, určený na stojany.

Obj. číslo EAN	MOC (bez DPH)	MOC (s DPH)
29447 8 4010159294478	1.229,60€	1.475,52€



MODUL VRTÁKOV 4Power SDS-plus

Modul - set príslušenstva s konštrukciou, určený na stojany.

Obj. číslo EAN	MOC (bez DPH)	MOC (s DPH)
29444 7 4010159294447	1.425,27€	1.710,32€



MODUL SEKÁČOV

Modul - set príslušenstva s konštrukciou, určený na stojany.

Obj. číslo EAN	MOC (bez DPH)	MOC (s DPH)
29448 5 4010159294485	2.202,29€	2.642,75€



MODUL PÍLOVÝCH LISTOV

Modul - set príslušenstva s konštrukciou, určený na stojany.

Obj. číslo EAN	MOC (bez DPH)	MOC (s DPH)
29457 7 4010159294577	1.319,17€	1.583,00€



MODUL PÍLOVÝCH LISTOV

Modul - set príslušenstva s konštrukciou, určený na stojany.

Obj. číslo EAN	MOC (bez DPH)	MOC (s DPH)
29456 0 4010159294560	1.466,34€	1.759,61€



MODUL FRÉZOVACÍCH VRTÁKOV

Modul - set príslušenstva s konštrukciou, určený na stojany.

Obj. číslo EAN	MOC (bez DPH)	MOC (s DPH)
29662 5 4010159296625	616,59€	739,91€



MODUL DIAMANTOVÝCH VYREZÁVAČIEK CERA EXPERT

Modul - set príslušenstva s konštrukciou, určený na stojany.

Obj. číslo EAN	MOC (bez DPH)	MOC (s DPH)
29439 3 4010159294393	1.784,56€	2.141,47€



PRUŽINA VÝSUVNÁ

Vyhadzovacia pružina Pre píly na kovové otvory HSS-BI 6,35 mm x 110 mm

Obj. číslo EAN	MOC (bez DPH)	MOC (s DPH)
21958 7	2,92€	3,50€
 4010159219587		



PASTA NA VRTANIE

Rezná pasta na zahľbenie HSS / kónické vrtáky

Obj. číslo EAN	MOC (bez DPH)	MOC (s DPH)
22614 1	6,80€	8,16€
4010159226141		



ADAPTER SDS-Plus

Upínací držiak pre dierovaciu pílu.

Obj. číslo EAN	MOC (bez DPH)	MOC (s DPH)
18954 5	21,79€	26,15€
4010159189545		

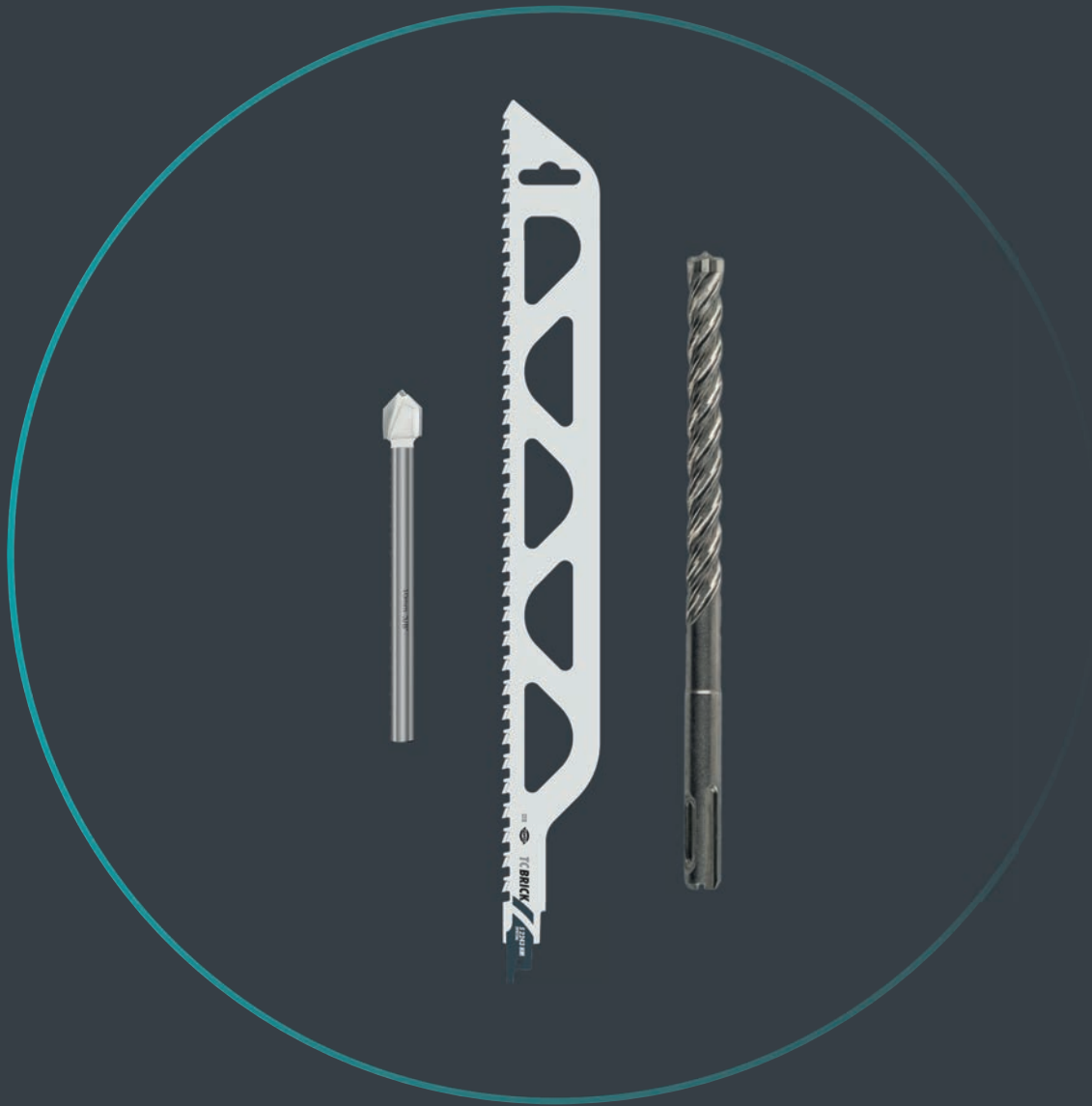

Power for Productivity.



VRTÁK SDS-PLUS/SHARX

Vrták do betónu a kameňa

Obj. číslo EAN	Priemer (mm)	Celk. dĺžka (mm)	Prac. dĺžka (mm)	MOC (bez DPH)	MOC (s DPH)
F00Y266452 3165140891974	5	115	50	3,66€	4,39€
F00Y266453 3165140891981	5	165	100	4,82€	5,78€
F00Y266464 3165140892094	6	115	50	4,04€	4,85€
F00Y266465 3165140892100	6	165	100	4,44€	5,33€
F00Y266466 3165140892117	6	215	150	7,57€	9,08€
F00Y266467 3165140892124	6	265	200	8,41€	10,09€
F00Y266478 3165140892230	8	115	50	5,25€	6,30€
F00Y266479 3165140892247	8	165	100	5,36€	6,43€
F00Y266480 3165140892254	8	215	150	6,41€	7,69€
F00Y266481 3165140892261	8	265	200	8,06€	9,67€
F00Y266482 3165140892278	8	315	250	11,72€	14,06€
F00Y266484 3165140892292	8	460	400	18,35€	22,02€
F00Y266488 3165140892339	10	165	100	6,29€	7,55€
F00Y266489 3165140892346	10	215	150	7,45€	8,94€
F00Y266490 3165140892353	10	265	200	9,44€	11,33€
F00Y266491 3165140892360	10	315	250	10,76€	12,91€
F00Y266493 3165140892384	10	465	400	15,78€	18,94€
F00Y266495 3165140892407	11	215	150	10,69€	12,83€
F00Y266497 3165140892421	12	165	100	7,16€	8,59€
F00Y266498 3165140892438	12	215	150	8,41€	10,09€
F00Y266499 3165140892445	12	265	200	10,76€	12,91€
F00Y266500 3165140892452	12	315	250	13,08€	15,70€
F00Y266502 3165140892476	12	465	400	18,79€	22,55€
F00Y266506 3165140892513	14	165	100	10,69€	12,83€
F00Y266507 3165140892520	14	215	150	12,03€	14,44€
F00Y266508 3165140892537	14	265	200	13,53€	16,24€
F00Y266509 3165140892544	14	315	250	14,35€	17,22€
F00Y266515 3165140892605	16	215	150	15,42€	18,50€
F00Y266516 3165140892612	16	265	200	17,21€	20,65€
F00Y266518 3165140892636	16	465	400	21,52€	25,82€

VRTÁK SDS-PLUS/POWER LS PLUS

Vrták do betónu a kameňa

Obj. číslo EAN	Priemer (mm)	Celk. dĺžka (mm)	Prac. dĺžka (mm)	MOC (bez DPH)	MOC (s DPH)
F00Y101470 4014468004902	4	110	50	3,15€	3,78€
F00Y101471 4014468003745	5	110	50	2,43€	2,92€



Obj. číslo EAN	Priemer (mm)	Celk. dĺžka (mm)	Prac. dĺžka (mm)	MOC (bez DPH)	MOC (s DPH)
F00Y101472 4014468003967	5	160	100	2,90€	3,48€
F00Y101473 4014468004919	5.5	110	50	2,75€	3,30€
F00Y101474 4014468003769	6	115	50	2,43€	2,92€
F00Y101475 4014468003776	6	165	100	2,63€	3,16€
F00Y136246 4014468004933	6	210	150	4,55€	5,46€
F00Y101480 4014468004995	8	110	50	3,04€	3,65€
F00Y101481 4014468003783	8	165	100	3,08€	3,70€
F00Y101482 4014468003790	8	215	150	3,71€	4,45€
F00Y104620 4014468005008	8	260	200	4,64€	5,57€
F00Y101485 4014468003806	10	165	100	3,77€	4,52€
F00Y104621 4014468003813	10	210	150	4,46€	5,35€
F00Y101486 4014468005060	10	165	200	5,65€	6,78€
F00Y104635 4014468003820	10	310	250	6,45€	7,74€
F00Y104623 4014468005084	10	460	400	9,46€	11,35€
F00Y101490 4014468003837	12	160	100	4,31€	5,17€
F00Y104624 4014468003844	12	215	150	5,04€	6,05€
F00Y101491 4014468003851	12	265	200	6,45€	7,74€
F00Y104633 4014468003868	12	460	400	11,27€	13,52€
F00Y101494 4014468005176	14	160	100	6,41€	7,69€
F00Y101495 4014468005183	14	260	200	8,12€	9,74€
F00Y104625 4014468003882	14	210	150	7,21€	8,65€
F00Y104626 4014468003899	14	310	250	8,59€	10,31€
F00Y104300 4014468005190	14	460	400	13,66€	16,39€
F00Y101496 4014468005206	15	160	100	7,83€	9,40€
F00Y101497 4014468005213	15	260	200	10,51€	12,61€
F00Y104294 4014468003905	16	210	150	9,24€	11,09€
F00Y202236	16	215	150	27,52€	33,02€
F00Y202237	16	265	200	6,04€	7,25€
F00Y104632 4014468005299	20	300	250	21,78€	26,14€
F00Y104634 4014468003646	20	450	400	23,26€	27,91€



VRTÁK SDS-MAX/POWER LS MAX

Vrták do betónu a kameňa

Obj. číslo EAN	Priemer (mm)	Celk. dĺžka (mm)	Prac. dĺžka (mm)	MOC (bez DPH)	MOC (s DPH)
F00Y266309 3165140833745	12	340	200	26,70€	32,04€
F00Y266310 3165140833752	12	540	400	31,78€	38,14€
F00Y266311 3165140833769	14	340	200	29,82€	35,78€
F00Y266312 3165140833776	14	540	400	35,71€	42,85€

Obj. číslo EAN	Priemer (mm)	Celk. dĺžka (mm)	Prac. dĺžka (mm)	MOC (bez DPH)	MOC (s DPH)
F00Y265597	16	340	200	33,15€	39,78€
3165140574969					
F00Y265598	16	540	400	38,82€	46,58€
3165140575157					
F00Y265599	18	340	200	34,37€	41,24€
3165140574976					
F00Y265600	18	540	400	40,82€	48,98€
3165140574983					
F00Y265601	20	320	200	36,00€	43,20€
3165140574990					
F00Y265602	20	520	400	41,65€	49,98€
3165140575003					
F00Y265603	22	320	200	38,82€	46,58€
3165140575010					
F00Y265604	22	520	400	44,08€	52,90€
3165140575027					
F00Y266313	24	320	200	42,05€	50,46€
3165140833783					
F00Y266314	24	520	400	48,93€	58,72€
3165140833790					
F00Y265605	25	320	200	40,80€	48,96€
3165140575034					
F00Y265606	25	520	400	48,93€	58,72€
3165140575041					
F00Y265607	28	320	200	46,69€	56,03€
3165140575058					
F00Y265608	28	520	400	55,38€	66,46€
3165140575065					
F00Y265609	30	320	200	48,28€	57,94€
3165140575072					
F00Y265610	30	520	400	59,44€	71,33€
3165140575089					
F00Y265611	32	320	200	52,61€	63,13€
3165140575096					
F00Y265612	32	520	400	64,71€	77,65€
3165140575102					
F00Y265613	35	520	400	70,29€	84,35€
3165140575119					
F00Y265614	40	520	400	104,28€	125,14€
3165140575126					

VRTÁK SDS-PLUS POWER LX PLUS

Vrták do betónu a kameňa



Obj. číslo EAN	Priemer (mm)	Celk. dĺžka (mm)	Prac. dĺžka (mm)	MOC (bez DPH)	MOC (s DPH)
F00Y266579	5	110	50	2,28€	2,74€
3165140945790					
F00Y266580	5	160	100	2,61€	3,13€
3165140945806					
F00Y266585	6	110	50	2,28€	2,74€
3165140945851					
F00Y266586	6	160	100	2,54€	3,05€
3165140945868					
F00Y266587	6	210	150	3,71€	4,45€
3165140945875					
F00Y266588	6	260	200	5,87€	7,04€
3165140945882					
F00Y266596	8	110	50	3,10€	3,72€
3165140945967					
F00Y266597	8	160	100	3,01€	3,61€
3165140945974					
F00Y266598	8	210	150	3,42€	4,10€
3165140945981					
F00Y266599	8	260	200	4,29€	5,15€
3165140945998					
F00Y266600	8	310	250	7,08€	8,50€
3165140946001					
F00Y266602	8	460	400	9,22€	11,06€
3165140946025					
F00Y266606	10	160	100	3,39€	4,07€
3165140946063					
F00Y266607	10	210	150	4,00€	4,80€
3165140946070					
F00Y266608	10	260	200	4,69€	5,63€
3165140946087					

Obj. číslo EAN	Priemer (mm)	Celk. dĺžka (mm)	Prac. dĺžka (mm)	MOC (bez DPH)	MOC (s DPH)
F00Y266609 3165140946094	10	310	250	5,16€	6,19€
F00Y266610 3165140946100	10	360	300	7,37€	8,84€
F00Y266611 3165140946117	10	460	400	8,62€	10,34€
F00Y266613 3165140946131	11	210	150	5,29€	6,35€
F00Y266615 3165140946155	12	160	100	4,15€	4,98€
F00Y266616 3165140946162	12	210	150	4,73€	5,68€
F00Y266617 3165140946179	12	260	200	5,49€	6,59€
F00Y266618 3165140946186	12	310	250	6,36€	7,63€
F00Y266620 3165140946209	12	460	400	9,15€	10,98€
F00Y266624 3165140946247	14	160	100	5,76€	6,91€
F00Y266625 3165140946254	14	210	150	6,27€	7,52€
F00Y266626 3165140946261	14	260	200	7,01€	8,41€
F00Y266627 3165140946278	14	310	250	7,52€	9,02€
F00Y266633 3165140946339	16	210	150	7,77€	9,32€
F00Y266634 3165140946346	16	260	200	9,04€	10,85€



Vrták ACTIVE POWER

Vrták do betónu a kameňa



















Obj. číslo EAN	Priemer (mm)	Celk. dĺžka (mm)	Prac. dĺžka (mm)	MOC (bez DPH)	MOC (s DPH)
F00Y266150 3165140690867	3	90	50	2,59€	3,11€
F00Y266152 3165140690881	4	90	50	2,72€	3,26€
F00Y266154 3165140690904	5	100	50	2,72€	3,26€
F00Y266158 3165140690942	6	100	50	2,88€	3,46€
F00Y266165 3165140691017	8	50	100	4,17€	5,00€
F00Y266171 3165140691079	12	150	90	7,23€	8,68€

Vrták PERFECT POWER

Vrták do betónu a kameňa

Obj. číslo EAN	Typ	Obsah	Priemer (mm)	Celk. dĺžka (mm)	Prac. dĺžka (mm)	Balenie (ks)	MOC (bez DPH)	MOC (s DPH)
F00Y201979 4014468037764			3	70	40		1,35€	1,62€
F00Y201981 4014468037788			5	85	50		1,35€	1,62€
F00Y201983			5.5	85	50		1,30€	1,56€
F00Y201985 4014468037818			6	150	90		1,35€	1,62€
F00Y201986 4014468037825			7	100	60		2,31€	2,77€
F00Y201988 4014468037832			8	150	90		1,35€	1,62€
F00Y203438 4014468040443			8	150	90		2,88€	3,46€
F00Y201990			8	400	350		2,22€	2,66€



Obj. číslo EAN	Typ	Obsah	Priemer (mm)	Celk. dĺžka (mm)	Prac. dĺžka (mm)	Balenie (ks)	MOC (bez DPH)	MOC (s DPH)
 F00Y201991 4014468037856			9	120	80		1,35€	1,62€
 F00Y201993 4014468037863			10	150	90		2,31€	2,77€
F00Y203439 4014468040450			10	150	90		3,64€	4,37€
 F00Y201994			10	200	150		1,62€	1,94€
F00Y201995 4014468037887			10	300	250		2,65€	3,18€
F00Y201997 4014468037900			10	600	550		1,71€	2,05€
 F00Y201998 4014468037917			12	150	90		2,75€	3,30€
 F00Y201999 4014468037924			12	200	150		1,71€	2,05€
 F00Y202000 4014468037931			12	300	250		3,07€	3,68€
 F00Y202001 4014468037948			12	400	350		6,79€	8,15€
 F00Y202002 4014468037955			12	600	550		2,60€	3,12€
F00Y202003 4014468037962			13	150	90		2,60€	3,12€
 F00Y202004 4014468037979			14	150	90		5,57€	6,68€
 F00Y202005 4014468037986			14	300	250		6,92€	8,30€
 F00Y202006 4014468037993			14	400	350		7,54€	9,05€
F00Y202007 4014468038006			16	160	100		9,84€	11,81€
 F00Y202008			16	400	350		3,27€	3,92€
F00Y202009 4014468038020			18	160	100		3,54€	4,25€
F00Y202010 4014468038037			18	400	350		5,72€	6,86€
F00Y202011 4014468038044			20	160	100		7,09€	8,51€
 F00Y202012 4014468038051			3	90	50		8,18€	9,82€
 F00Y202013 4014468038068			4	90	50		10,46€	12,55€
 F00Y202014 4014468038075			5	100	50		5,25€	6,30€
F00Y202015 4014468038082			5	150	100		5,25€	6,30€
 F00Y202016 4014468038099			6	100	50		10,33€	12,40€
F00Y202017 4014468038105			6	150	100		11,10€	13,32€
F00Y202018 4014468038112			7	100	50		14,22€	17,06€
F00Y202020 4014468038136			8	250	200		13,11€	15,73€
F00Y202021 4014468038143			10	150	100		13,98€	16,78€
F00Y202022			10	250	200		17,14€	20,57€
 F00Y202023 4014468038167			12	150	90		15,22€	18,26€
F00Y202024 4014468038174			12	250	190		17,85€	21,42€
 F00Y202025	5-dielna (plast)	4, 5, 6, 8, 10 mm					21,56€	25,87€
 F00Y202026 4014468038198	7-dielna (plech)	4, 5, 6, 7, 8, 10, 12 mm					18,34€	22,01€
F00Y202335			6		100	10	12,25€	14,70€

Sada vrtákov PERFECT POWER

Sada vrtákov do betónu a kameňa

Obj. číslo EAN	Typ	Obsah	MOC (bez DPH)	MOC (s DPH)
F00Y202349 4014468039744	5-dielna	4, 5, 6, 8, 10 mm	8,50€	10,20€

Sada vrtákov PERFECT POWER

Sada vrtákov do betónu a kameňa

Obj. číslo EAN	Typ	Obsah	MOC (bez DPH)	MOC (s DPH)
F00Y202351 4014468039768	7-dielna	4, 5, 6, 7, 8, 10, 12 mm	19,24€	23,09€

Vrták BASIC POWER

Vrták do betónu a kameňa



Obj. číslo EAN	Priemer (mm)	Celk. dĺžka (mm)	Prac. dĺžka (mm)	MOC (bez DPH)	MOC (s DPH)
F00Y202028	4	75	40	16,18€	19,42€
F00Y202033	7	100	60	1,30€	1,56€

Vrták MULTICONSTRUCTION

Vrták do betónu a kameňa



Obj. číslo EAN	Po- známka	Priemer (mm)	Celk. dĺžka (mm)	Prac. dĺž- ka (mm)	Balenie (ks)	MOC (bez DPH)	MOC (s DPH)
F00Y202053 4014468037504		3	70	40		2,31€	2,77€
F00Y202054 4014468037511		4	75	40		2,28€	2,74€
F00Y202055 4014468037528		5	85	50		2,39€	2,87€
F00Y202056 4014468037535		5.5	85	50		2,60€	3,12€
F00Y202057 4014468037542		6	100	60		2,69€	3,23€
F00Y202058 4014468037559		6	150	90		3,80€	4,56€
F00Y202059 4014468037566		7	100	60		2,86€	3,43€
F00Y202060		8	120	80		3,80€	4,56€
F00Y202061 4014468037580		8	250	200		3,44€	4,13€
F00Y202062 4014468037597		9	120	80		4,18€	5,02€
F00Y202063 4014468037603		10	120	80		3,44€	4,13€
F00Y202064 4014468037610		10	250	200		5,15€	6,18€
F00Y202065 4014468037627		12	150	90		3,76€	4,51€
F00Y202066 4014468037634		12	250	200		3,76€	4,51€
F00Y202067 4014468037641		14	250	200		6,83€	8,20€
F00Y202068 4014468037658	10 ks balenie	6	100		10	5,70€	6,84€

Obj. číslo EAN	Po- známka	Priemer (mm)	Celk. dĺžka (mm)	Prac. dĺž- ka (mm)	Balenie (ks)	MOC (bez DPH)	MOC (s DPH)
F00Y202069 4014468037665	10 ks balenie	8	120		10	5,70€	6,84€
F00Y202070 4014468037672						7,39€	8,87€
F00Y202071 4014468037689						8,01€	9,61€



Sada MULTICONSTRUCTION

Sada vrtákov do betónu a kameňa

Obj. číslo EAN	Typ	Obsah	MOC (bez DPH)	MOC (s DPH)
F00Y202366 4014468039911	4-dielna	4; 5; 6; 8 mm	10,76€	12,91€



Sada MULTICONSTRUCTION

Sada vrtákov do betónu a kameňa

Obj. číslo EAN	Typ	Obsah	MOC (bez DPH)	MOC (s DPH)
F00Y202367 4014468039935	4-dielna	5,5; 6; 7; 8 mm	22,91€	27,49€



VRTÁK DO KACHLIČIEK SOFT CERAMICS

Vrták na keramické obklady a dlažby

Obj. číslo EAN	Priemer (mm)	Prac. dĺžka (mm)	MOC (bez DPH)	MOC (s DPH)
F00Y265722 3165140599344	4	70	3,66€	4,39€
F00Y265723 3165140599351				
F00Y265725 3165140599375	5	70	4,08€	4,90€
F00Y265728 3165140599405	6	80	4,08€	4,90€
F00Y265729 3165140599412	8	80	5,33€	6,40€
F00Y265730 3165140599429	10	90	10,25€	12,30€
	12	90	6,92€	8,30€



Vrták ELASTIC SUPER

Vrták do betónu a kameňa

Obj. číslo EAN	Priemer (mm)	Celk. dĺžka (mm)	Prac. dĺžka (mm)	MOC (bez DPH)	MOC (s DPH)
F00Y202115 4014468066931	8	265	200	5,19€	6,23€
F00Y202116	8	315	250	4,97€	5,96€
F00Y202117 4014468066955	8	365	300	5,19€	6,23€

VRTÁK HSS-CO

Vrták do kovu



Obj. číslo EAN	Priemer (mm)	Celk. dĺžka (mm)	Prac. dĺžka (mm)	Balenie (ks)	MOC (bez DPH)	MOC (s DPH)
F00Y124392 4014468012105	2	49	24	10	27,43€	32,92€
F00Y124394 4014468012129	3	61	33	10	26,29€	31,55€
F00Y124399 4014468012174	4	75	43	10	38,03€	45,64€
F00Y124403 4014468012211	5	86	52	10	40,58€	48,70€
F00Y124407 4014468012259	6	93	57	10	59,31€	71,17€

KAZETA VRTÁKOV HSS-CO

Sada vrtákov do kovu

Obj. číslo EAN	Typ	Obsah	MOC (bez DPH)	MOC (s DPH)
F00Y265819 315140647526	19-dielna	1; 1,5; 2; 2,5; 3; 3,5; 4; 4,5; 5; 5,5; 6; 6,5; 7; 7,5; 8; 8,5; 9; 9,5; 10 mm	48,50€	58,20€

VRTÁK HSS-G

Vrták do kovu



Obj. číslo EAN	Priemer (mm)	Celk. dĺžka (mm)	Prac. dĺžka (mm)	Balenie (ks)	MOC (bez DPH)	MOC (s DPH)
F00Y145811 4014468034183	1	34	12	10	6,90€	8,28€
F00Y145816 4014468034237	1.5	40	18	10	6,90€	8,28€
F00Y145821 4014468034282	2	49	24	10	6,03€	7,24€
F00Y145826 4014468034336	2.5	57	30	10	6,03€	7,24€
F00Y145831 4014468034381	3	61	33	10	6,03€	7,24€
F00Y145834 4014468034404	3.2	65	36	10	6,70€	8,04€
F00Y145835 4014468034411	3.3	65	36	10	7,52€	9,02€
F00Y145837 4014468034435	3.5	70	39	10	7,34€	8,81€
F00Y145843 4014468034497	4	75	43	10	8,59€	10,31€
F00Y145845 4014468034510	4.2	75	43	10	9,29€	11,15€
F00Y145848 4014468034541	4.5	80	47	10	9,66€	11,59€
F00Y145853 4014468034596	5	86	52	10	10,76€	12,91€
F00Y145858 4014468034640	5.5	93	57	10	13,79€	16,55€
F00Y145863 4014468034695	6	93	57	10	14,22€	17,06€
F00Y145868 4014468034749	6.5	101	63	10	16,34€	19,61€
F00Y145883 4014468034893	8	117	75	5	13,91€	16,69€
F00Y145888 4014468034947	8.5	117	75	5	15,09€	18,11€
F00Y145903 4014468035098	10	133	87	5	21,96€	26,35€



KAZETA VRTÁKOV HSS-G

Sada vrtákov do kovu

Obj. číslo EAN	Typ	Obsah	MOC (bez DPH)	MOC (s DPH)
F00Y265818 3165140647519	19-dielna	1; 1,5; 2; 2,5; 3; 3,5; 4; 4,5; 5; 5,5; 6; 6,5; 7; 7,5; 8; 8,5; 9; 9,5; 10 mm	26,11€	31,33€



KAZETA VRTÁKOV HSS-G

Sada vrtákov do kovu

Obj. číslo EAN	Typ	Obsah	MOC (bez DPH)	MOC (s DPH)
F00Y265822 3165140647557	25-dielna	1; 1,5; 2; 2,5; 3; 3,5; 4; 4,5; 5; 5,5; 6; 6,5; 7; 7,5; 8; 8,5; 9; 9,5; 10; 10,5; 11; 11,5; 12; 12,5; 13 mm	56,20€	67,44€



VRTÁK HSS-R

Vrták do kovu

Obj. číslo EAN	Priemer (mm)	Celk. dĺžka (mm)	Prac. dĺžka (mm)	Balenie (ks)	MOC (bez DPH)	MOC (s DPH)
F00Y241067 4014468016516	1	34	12	10	2,14€	2,57€
F00Y241068 4014468016523	1.5	40	18	10	2,14€	2,57€
F00Y241069 4014468016530	2	49	24	10	1,96€	2,35€
F00Y241070 4014468016547	2.5	57	30	10	1,96€	2,35€
F00Y241071 4014468016554	3	61	33	10	2,14€	2,57€
F00Y241072 4014468016561	3.1	65	36	10	2,14€	2,57€
F00Y241073 4014468016578	3.2	65	36	10	2,57€	3,08€
F00Y241100 4014468016837	3.3	65	36	10	2,57€	3,08€
F00Y241074 4014468016585	3.5	70	39	10	2,57€	3,08€
F00Y241075 4014468016592	4	75	43	10	3,35€	4,02€
F00Y241076 4014468016608	4.1	75	43	10	3,46€	4,15€
F00Y241077 4014468016615	4.2	75	43	10	3,66€	4,39€
F00Y241078 4014468016622	4.5	80	47	10	3,66€	4,39€
F00Y241079 4014468016639	5	86	52	10	4,73€	5,68€
F00Y241080 4014468016646	5.1	86	52	10	5,51€	6,61€
F00Y241081 4014468016653	5.2	86	52	10	5,51€	6,61€
F00Y241279 4014468017209	5.4	93	57	10	5,51€	6,61€
F00Y241082 4014468016660	5.5	93	57	10	5,51€	6,61€
F00Y241083 4014468016677	3	93	57	10	6,18€	7,42€
F00Y241283 4014468017247	3.1	101	63	10	6,74€	8,09€
F00Y241284 4014468017254	6.2	101	63	10	6,74€	8,09€
F00Y241084 4014468016684	6.5	101	63	10	8,91€	10,69€
F00Y241085 4014468016691	7	109	69	10	7,97€	9,56€

Obj. číslo EAN	Priemer (mm)	Celk. dĺžka (mm)	Prac. dĺžka (mm)	Balenie (ks)	MOC (bez DPH)	MOC (s DPH)
F00Y241086 4014468016707	7.5	109	69	10	9,66€	11,59€
F00Y241087 4014468016714	8	117	75	5	6,45€	7,74€
F00Y241088 4014468016721	8.5	117	75	5	6,85€	8,22€
F00Y241089 4014468016738	9	125	81	5	8,01€	9,61€
F00Y241090 4014468016745	9.5	125	81	5	7,92€	9,50€
F00Y241091 4014468016752	10	133	87	5	8,59€	10,31€
F00Y241309 4014468017506	10.2	133	87	5	9,89€	11,87€
F00Y241092 4014468016769	10.5	133	87	5	9,89€	11,87€
F00Y241093 4014468016776	11	142	94	5	11,94€	14,33€
F00Y241094 4014468016783	11.5	142	94	5	12,61€	15,13€
F00Y241095 4014468016790	12	151	101	5	13,68€	16,42€
F00Y241096 4014468016806	12.5	151	101	5	14,84€	17,81€
F00Y241097 4014468016813	13	151	101	5	14,53€	17,44€
F00Y240884 4014468015885	13	151	101		7,59€	9,11€
F00Y240886 4014468015908	14	160	108		9,78€	11,74€
F00Y240887 4014468015915	14.5	169	114		10,25€	12,30€
F00Y240888 4014468015922	15	169	114		10,25€	12,30€
F00Y240889 4014468015939	15.5	178	120		14,91€	17,89€
F00Y240890 4014468015946	16	178	120		11,47€	13,76€
F00Y240891 4014468015953	16.5	184	125		13,79€	16,55€
F00Y240892 4014468015960	17	184	125		13,79€	16,55€
F00Y240894 4014468015977	18	191	130		14,84€	17,81€
F00Y240896 4014468015984	19	198	135		15,56€	18,67€
F00Y240898 4014468015991	20	205	140		16,83€	20,20€



KAZETA VRTÁKOV HSS-R

Vrták do kovu

Obj. číslo EAN	Typ	Obsah	MOC (bez DPH)	MOC (s DPH)
F00Y265817 3165140647502	19-dielna	1; 1,5; 2; 2,5; 3; 3,5; 4; 4,5; 5; 5,5; 6; 6,5; 7; 7,5; 8; 8,5; 9; 9,5; 10 mm	14,20€	17,04€



KAZETA VRTÁKOV HSS-R

Vrták do kovu

Obj. číslo EAN	Typ	Obsah	MOC (bez DPH)	MOC (s DPH)
F00Y265821 3165140647540	25-dielna	1; 1,5; 2; 2,5; 3; 3,5; 4; 4,5; 5; 5,5; 6; 6,5; 7; 7,5; 8; 8,5; 9; 9,5; 10; 10,5; 11; 11,5; 12; 12,5; 13 mm	28,37€	34,04€



VRTÁK DO DREVA STANDARD

Vrták do dreva

Obj. číslo EAN	Priemer (mm)	Celk. dĺžka (mm)	Prac. dĺžka (mm)	MOC (bez DPH)	MOC (s DPH)
F00Y105810 4014468007798	3	61	33	0,92€	1,10€
F00Y105811 4014468007804	4	75	43	0,89€	1,07€
F00Y105812 4014468007811	5	86	52	1,03€	1,24€
F00Y105813 4014468007828	6	93	57	1,12€	1,34€
F00Y138256 4014468008009	6	240	160	4,91€	5,89€
F00Y105814 4014468007835	7	109	69	1,25€	1,50€
F00Y105815 4014468007842	8	117	75	1,50€	1,80€
F00Y138257 4014468008016	8	240	160	5,76€	6,91€
F00Y105817 4014468007866	10	240	160	1,72€	2,06€
F00Y138258 4014468008023	10	151	96	7,12€	8,54€
F00Y105819 4014468007880	12	240	200	2,75€	3,30€
F00Y138259 4014468008030	12	240	200	8,50€	10,20€
F00Y138260 4014468008047	14	240	200	9,84€	11,81€
F00Y138261 4014468008054	16	240	200	10,65€	12,78€
F00Y138262 4014468008061	18	260	200	12,74€	15,29€
F00Y138263 4014468008078	20	260	200	12,97€	15,56€



SADA VRTÁKOV DO DREVA STANDARD

Sada vrtákov do dreva

Obj. číslo EAN	Typ	Obsah	MOC (bez DPH)	MOC (s DPH)
F00Y104958 4014468008085	5-dielna	4; 5; 6; 8; 10 mm	7,21€	8,65€



SADA VRTÁKOV DO DREVA STANDARD

Sada vrtákov do dreva

Obj. číslo EAN	Typ	Obsah	MOC (bez DPH)	MOC (s DPH)
F00Y104957 4014468008092	8-dielna	3; 4; 5; 6; 7; 8; 9; 10 mm	12,68€	15,22€



VRTÁK DO DREVA LEWIS

Vrták do dreva

Obj. číslo EAN	Priemer (mm)	Celk. dĺžka (mm)	Prac. dĺžka (mm)	MOC (bez DPH)	MOC (s DPH)
F00Y124080 4014468008917	8	450	360	16,20€	19,44€
F00Y124081 4014468008924	10	450	360	16,23€	19,48€

Obj. číslo EAN	Priemer (mm)	Celk. dĺžka (mm)	Prac. dĺžka (mm)	MOC (bez DPH)	MOC (s DPH)
F00Y124082 4014468008931	12	450	360	16,90€	20,28€
F00Y124083 4014468008948	14	450	360	18,86€	22,63€
F00Y124084 4014468008955	16	450	360	19,78€	23,74€
F00Y124085 4014468008962	18	450	360	22,74€	27,29€
F00Y124086 4014468008979	20	450	360	24,31€	29,17€
F00Y202294 4014468039423	26	450	360	28,20€	33,84€
F00Y202295 4014468039393	28	450	360	36,83€	44,20€
F00Y202296 4014468039409	30	450	360	43,81€	52,57€
F00Y202297 4014468039416	32	450	360	57,11€	68,53€

SEKÁČ SDSplus PLOCHÝ 250x20mm

Sekáč SDS-plus



Obj. číslo EAN	Typ	Celk. dĺžka (mm)	Prac. dĺžka (mm)	MOC (bez DPH)	MOC (s DPH)
F00Y222529 4014468063930	SDS-plus	250	20	9,23€	11,08€

SEKÁČ SDSplus PLOCHÝ 250x20mm LongLife

Sekáč SDS-plus



Obj. číslo EAN	Typ	Celk. dĺžka (mm)	Prac. dĺžka (mm)	MOC (bez DPH)	MOC (s DPH)
F00Y227536 4014468066320	SDS-plus	250	20	14,44€	17,33€

SEKÁČ SDSplus ŠPIC 250mm LongLife

Sekáč SDS-plus



Obj. číslo EAN	Typ	Celk. dĺžka (mm)	MOC (bez DPH)	MOC (s DPH)
F00Y227535 4014468066313	SDS-plus	250	14,44€	17,33€

SEKÁČ SDSplus ŠPACH. VYH. 250mm

Sekáč SDS-plus



Obj. číslo EAN	Typ	Celk. dĺžka (mm)	MOC (bez DPH)	MOC (s DPH)
F00Y225094 4014468064555	SDS-plus	250	17,66€	21,19€



SEKÁČ SDSplus ŠPACH. 250x40mm

Sekáč SDS-plus

Obj. číslo EAN	Typ	Celk. délka (mm)	Prac. délka (mm)	MOC (bez DPH)	MOC (s DPH)
F00Y265026 3165140426121	SDS-plus	250	40	24,44€	29,33€



SEKÁČ SDSplus ŽLIAB. KRÍDLO. 250x22mm

Sekáč SDS-plus

Obj. číslo EAN	Typ	Celk. délka (mm)	Prac. délka (mm)	MOC (bez DPH)	MOC (s DPH)
F00Y145288 4014468032875	SDS-plus	250	22	36,76€	44,11€



SEKÁČ SDSmax PLOCHÝ 400x25mm

Sekáč SDS-max

Obj. číslo EAN	Typ	Celk. délka (mm)	Prac. délka (mm)	MOC (bez DPH)	MOC (s DPH)
F00Y139732 4014468019326	SDS-max	400	25	13,60€	16,32€



SEKÁČ SDSmax PLOCHÝ RTec Sharp. 25x400mm

Sekáč SDS-max

Obj. číslo EAN	Typ	Celk. délka (mm)	Prac. délka (mm)	MOC (bez DPH)	MOC (s DPH)
F00Y265140 3165140460392	SDS-max	400	25	15,49€	18,59€



SEKÁČ SDSmax PLOCHÝ 600x25mm

Sekáč SDS-max

Obj. číslo EAN	Typ	Celk. délka (mm)	Prac. délka (mm)	MOC (bez DPH)	MOC (s DPH)
F00Y139733 4014468019333	SDS-max	600	25	24,75€	29,70€



SEKÁČ SDSmax ŠPIC 600mm

Sekáč SDS-max

Obj. číslo EAN	Typ	Celk. délka (mm)	MOC (bez DPH)	MOC (s DPH)
F00Y139730 4014468019302	SDS-max	600	24,75€	29,70€

SEKÁČ SDSmax ŠPIC RTec Speed. 400mm

Sekáč SDS-max

Obj. číslo EAN	Typ	Celk. dĺžka (mm)	MOC (bez DPH)	MOC (s DPH)
F00Y265311 3165140533645	SDS-max	400	15,49€	18,59€

SEKÁČ SDSmax ŠPACH. 300x80mm

Sekáč SDS-max

Obj. číslo EAN	Typ	Celk. dĺžka (mm)	Prac. dĺžka (mm)	MOC (bez DPH)	MOC (s DPH)
F00Y139736 4014468019371	SDS-max	300	80	40,29€	48,35€

SEKÁČ SDSmax ŠPACH. 350x50mm

Sekáč SDS-max

Obj. číslo EAN	Typ	Celk. dĺžka (mm)	Prac. dĺžka (mm)	MOC (bez DPH)	MOC (s DPH)
F00Y229084 4014468068003	SDS-max	350	50	37,94€	45,53€

SADA SEKÁČOV SDS max 2xF00Y265311,2xF00Y265140

Sada sekáčov SDS-max

Obj. číslo EAN	MOC (bez DPH)	MOC (s DPH)
F00Y266417 3165140846929	52,63€	63,16€

Kotúč pilový na kov a tvrdé materiály STEEL CUT

Pilové kotúče

Obj. číslo EAN	Typ	Priemer (mm)	Balenie (ks)	Počet zubov	Priemer otvoru (mm)	MOC (bez DPH)	MOC (s DPH)
F00Y202830 4014468040238	STEEL CUT	355	1	80	25.4	56,56€	67,87€

Kotúč pilový viacúčelový MULTI TEC

Pilové kotúče

Obj. číslo EAN	Typ	Priemer (mm)	Balenie (ks)	Počet zubov	Priemer otvoru (mm)	MOC (bez DPH)	MOC (s DPH)
F00Y202831 4014468040245	MULTI TEC	190	1	54	30	78,33€	94,00€



Kotúč pilový viacúčelový MULTI TEC

Pílové kotúče

Obj. číslo EAN	Typ	Priemer (mm)	Balenie (ks)	Počet zubov	Priemer otvoru (mm)	MOC (bez DPH)	MOC (s DPH)
F00Y202833 4014468040269	MULTI TEC	250	1	42	30	87,07€	104,48€

LIST PÍLOVÝ „SPECIAL BRICK“

List pilový do chvostovej píly



Obj. číslo EAN	Typ	Celk. dĺžka (mm)	Balenie (ks)	Použitie	Vyhotove- nie	MOC (bez DPH)	MOC (s DPH)
F00Y202825 4014468040184	S 1543 HM	195	1	na malé stavebné tvárnice do hrúbky < 150mm	tvrdokovo- vý zub	78,33€	94,00€

LIST PÍLOVÝ „SPECIAL BRICK“

List pilový do chvostovej píly



Obj. číslo EAN	Typ	Celk. dĺžka (mm)	Balenie (ks)	Použitie	Vyhotove- nie	MOC (bez DPH)	MOC (s DPH)
F00Y202826	S 1243 HM	250	1	na stredné sta- vebné tvárnice do hrúbky < 215mm	tvrdokovo- vý zub	51,41€	61,69€

LIST PÍLOVÝ „SPECIAL BRICK“

List pilový do chvostovej píly



Obj. číslo EAN	Typ	Celk. dĺžka (mm)	Balenie (ks)	MOC (bez DPH)	MOC (s DPH)
F00Y265109 3165140441872	S 1243 HM	305	1	28,44€	34,13€

LIST PÍLOVÝ „SPECIAL BRICK“

List pilový do chvostovej píly



Obj. číslo EAN	Typ	Celk. dĺžka (mm)	Balenie (ks)	MOC (bez DPH)	MOC (s DPH)
F00Y265110 3165140441889	S 2243 HM	455	1	42,25€	50,70€

LIST PÍLOVÝ

List pilový do chvostovej píly



Obj. číslo EAN	Typ	Prac. dĺžka (mm)	Balenie (ks)	Použitie	Vyhotove- nie	MOC (bez DPH)	MOC (s DPH)
F00Y202828 4014468040214	S 2013 AWP	400	1	čistý rez vo vláknitej izolácii až do hrúbky 350mm	tvrdokovo- vý zub	56,56€	67,87€

LIST PÍLOVÝ

List pilový do dreva



Obj. číslo EAN	Typ	Celk. dĺžka (mm)	Balenie (ks)	MOC (bez DPH)	MOC (s DPH)
F00Y202829 4014468040221	S 1122 EF	82	10	87,07€	104,48€

LIST PÍLOVÝ

List pilový do dreva



Obj. číslo EAN	Typ	Priemer (mm)	Celk. dĺžka (mm)	Prac. dĺžka (mm)	MOC (bez DPH)	MOC (s DPH)
F00Y202436 4014468039942	T 234 X	3.5	70	39	8,09€	9,71€

LIST PÍLOVÝ

List pilový do dreva



Obj. číslo EAN	Typ	Priemer (mm)	Celk. dĺžka (mm)	Prac. dĺžka (mm)	MOC (bez DPH)	MOC (s DPH)
F00Y202440 4014468039997	T 234 X	4.8	86	52	36,40€	43,68€

LIST PÍLOVÝ

List pilový do dreva



Obj. číslo EAN	Typ	Priemer (mm)	Celk. dĺžka (mm)	Prac. dĺžka (mm)	Balenie (ks)	MOC (bez DPH)	MOC (s DPH)
F00Y202462 4014468040146	S 2345 X	6	93	57	10	28,03€	33,64€

LIST PÍLOVÝ

List pilový do dreva



Obj. číslo EAN	Typ	Balenie (ks)	MOC (bez DPH)	MOC (s DPH)
F00Y121600 4014468010378	S 644 D	5	12,66€	15,19€

LIST PÍLOVÝ

List pilový do dreva



Obj. číslo EAN	Typ	Balenie (ks)	MOC (bez DPH)	MOC (s DPH)
F00Y121601 4014468010392	S 1334 D	3	15,04€	18,05€

LIST PÍLOVÝ

List pilový do dřeva



Obj. číslo EAN	Typ	Balenie (ks)	MOC (bez DPH)	MOC (s DPH)
 F00Y121611 4014468010552	S 1531 L	5	19,64€	23,57€

LIST PÍLOVÝ

List pilový do dřeva



Obj. číslo EAN	Typ	Balenie (ks)	MOC (bez DPH)	MOC (s DPH)
 F00Y240502 4014468009945	T 101 AO	5	5,16€	6,19€

LIST PÍLOVÝ

List pilový do dřeva



Obj. číslo EAN	Typ	Balenie (ks)	MOC (bez DPH)	MOC (s DPH)
 F00Y240514 4014468009914	T 301 CD	5	6,74€	8,09€

LIST PÍLOVÝ

List pilový do dřeva



Obj. číslo EAN	Typ	Balenie (ks)	MOC (bez DPH)	MOC (s DPH)
 F00Y144870 4014468030543	T 101 B	100	68,05€	81,66€

LIST PÍLOVÝ

List pilový do dřeva



Obj. číslo EAN	Typ	Balenie (ks)	MOC (bez DPH)	MOC (s DPH)
 F00Y240515 4014468009884	T 101 B	5	4,00€	4,80€

LIST PÍLOVÝ

List pilový do dřeva



Obj. číslo EAN	Typ	Balenie (ks)	MOC (bez DPH)	MOC (s DPH)
 F00Y240520 4014468009969	T 144 D	5	3,64€	4,37€

LIST PÍLOVÝ

List pilový do dreva



Obj. číslo EAN	Typ	Balenie (ks)	MOC (bez DPH)	MOC (s DPH)
F00Y240545 4014468009921	T 101 BR	5	5,78€	6,94€

LIST PÍLOVÝ

List pilový do dreva



Obj. číslo EAN	Typ	Balenie (ks)	MOC (bez DPH)	MOC (s DPH)
F00Y265152 3165140470230	T 308 B	5	9,17€	11,00€

LIST PÍLOVÝ

List pilový do dreva



Obj. číslo EAN	Typ	Balenie (ks)	MOC (bez DPH)	MOC (s DPH)
F00Y265578 3165140571159	T 308 BO	5	10,58€	12,70€

LIST PÍLOVÝ

List pilový do dreva



Obj. číslo EAN	Typ	Balenie (ks)	MOC (bez DPH)	MOC (s DPH)
F00Y266249 3165140773652	S 1122 VFR	5	20,82€	24,98€

LIST PÍLOVÝ

List pilový do dreva s kovom



Obj. číslo EAN	Typ	Balenie (ks)	MOC (bez DPH)	MOC (s DPH)
F00Y121613 4014468017711	S 1122 VF	5	14,82€	17,78€

LIST PÍLOVÝ

List pilový do dreva s kovom



Obj. číslo EAN	Typ	Balenie (ks)	MOC (bez DPH)	MOC (s DPH)
F00Y145704 4014468033667	T 345 XF	5	12,59€	15,11€



LIST PÍLOVÝ

List pilový do dřeva s kovem

Obj. číslo EAN	Typ	Priemer (mm)	Celk. dĺžka (mm)	Prac. dĺžka (mm)	MOC (bez DPH)	MOC (s DPH)
F00Y202439 4014468039973	T 345 XF	4.5	80	47	54,16€	64,99€



LIST PÍLOVÝ

List pilový na kov

Obj. číslo EAN	Typ	Balenie (ks)	MOC (bez DPH)	MOC (s DPH)
F00Y144242 4014468028533	S 922 EF	5	11,49€	13,79€

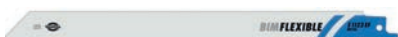

LIST PÍLOVÝ

List pilový na kov

Obj. číslo EAN	Typ	Balenie (ks)	MOC (bez DPH)	MOC (s DPH)
F00Y144243 4014468028540	S 1122 EF	5	17,68€	21,22€

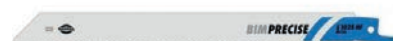

LIST PÍLOVÝ

List pilový na kov

Obj. číslo EAN	Typ	Balenie (ks)	MOC (bez DPH)	MOC (s DPH)
F00Y211587 4014468045486	S 1025 HF	5	36,56€	43,87€



LIST PÍLOVÝ

List pilový na kov

Obj. číslo EAN	Typ	Balenie (ks)	MOC (bez DPH)	MOC (s DPH)
F00Y211589 4014468045509	S 1120 CF	5	30,98€	37,18€



MODUL

Modul

Obj. číslo EAN	Typ	MOC (bez DPH)	MOC (s DPH)
F00Y145737 4014468069598	SDS +	516,50€	619,80€
F00Y145749 4014468069697	HSS-R	261,29€	313,55€
F00Y202915 4014468069772	PERFECT POWER	651,16€	781,39€
F00Y226065 4014468069871	MULTICONSTRUCTION	368,80€	442,56€





Wet Grip 200

profesionálna kvalita, dobre sedia a sú bezpečné, dobrá odolnosť voči olejom a masťom, odolné proti vode, odolnosť voči oderu s dvojitým povlakom, veľmi dobrá príľnavosť na mokré predmety.

Obj. číslo EAN	Materiál	Veľkosť	Úprava	Certifikácia	Poznámka	MOC (bez DPH)	MOC (s DPH)
70 95 92 9002701959213	nylon	9	3/4 nitrilový povlak s nitrilovým pieskovým povlakom na dlani	EN 388, CAT II	stavebné	3,79€	4,55€
70 95 93 9002701959329	nylon	10	3/4 nitrilový povlak s nitrilovým pieskovým povlakom na dlani	EN 388, CAT II	stavebné	3,79€	4,55€



Pro Tex



profesionálna kvalita, dobre sedia a sú bezpečné, dobrá odolnosť voči olejom a masťom, odolné proti vode, odolnosť voči oderu s dvojitým povlakom, veľmi dobrá príľnavosť na mokré predmety.

Obj. číslo EAN	Materiál	Veľkosť	Úprava	Farba	Certifikácia	Poznámka	MOC (bez DPH)	MOC (s DPH)
70 95 41 9002701954119	nylon	9	3/4 nitrilový povlak s nitrilovým pieskovým povlakom na dlani	žltá	EN 388, CAT II	stavebné	4,29€	5,15€
70 95 42 9002701954225	nylon	10	3/4 nitrilový povlak s nitrilovým pieskovým povlakom na dlani	oranžová	EN 388, CAT II	stavebné	4,29€	5,15€
70 95 43 9002701954331	nylon	11	3/4 nitrilový povlak s nitrilovým pieskovým povlakom na dlani	zelená	EN 388, CAT II	stavebné	4,29€	5,15€



Multi Flex White

profesionálna kvalita, jemné, bezšvové, vysoká odolnosť proti oderu, príjemné na dotyk, priliehajúce a pohodlné na nosenie, priedušná zadná časť ruky, pre bezpečné uchopenie hladkých predmetov.

Obj. číslo EAN	Materiál	Veľkosť	Úprava	Certifikácia	Poznámka	MOC (bez DPH)	MOC (s DPH)
70 92 76W 9002701719114	nylon, elastan	8	nitrilová pena s bodkami	EN 388, CAT II	stavebné	3,49€	4,19€
 70 92 77W 9002701719121	nylon, elastan	9	nitrilová pena s bodkami	EN 388, CAT II	stavebné	3,49€	4,19€
 70 92 78W 9002701719138	nylon, elastan	10	nitrilová pena s bodkami	EN 388, CAT II	stavebné	3,49€	4,19€
70 92 79W 9002701719145	nylon, elastan	11	nitrilová pena s bodkami	EN 388, CAT II	stavebné	3,49€	4,19€



Worker

profesionálna kvalita, hrúbka kože približne 1 mm, polstrované vnútro, dvojitý šev, pogumovaná manžeta približne 7 cm.

Obj. číslo EAN	Materiál	Veľkosť	Certifikácia	Poznámka	MOC (bez DPH)	MOC (s DPH)
 70 92 07 9002701092071	hovädzia koža	10.5	EN 388, CAT II	stavebné	4,29€	5,15€



Premium Blue

prémiová kvalita, hrúbka kože približne 1,2 mm, polstrované vnútro, dvojitý šev, zadná časť a manžeta plátenej, pogumovateľná manžeta cca 8 cm.

Obj. číslo EAN	Materiál	Veľkosť	Certifikácia	Poznámka	MOC (bez DPH)	MOC (s DPH)
 70 92 09 9002701092095	hovädzia koža	10.5	EN 388, CAT II	stavebné	5,29€	6,35€



Basic

polstrované vnútro, zadná časť a manžety pláténé.

Obj. číslo EAN	Materiál	Veľkosť	Certifikácia	Poznámka	MOC (bez DPH)	MOC (s DPH)
 70 92 02 9002701492024	nábytkárska koža svetlá	10.5	EN 388, CAT II	stavebné	2,39€	2,87€



Eco



hrúbka kože približne 1 mm, polstrované vnútro, zosilnené manžety, 7 cm.

Obj. číslo EAN	Materiál	Veľkosť	Certifikácia	Poznámka	MOC (bez DPH)	MOC (s DPH)
 70 92 01 9002701492017	hovädzia koža	10.5	EN 388, CAT II	stavebné	2,49€	2,99€



Power Worker

bezšvový strih, pletená manžeta, vysoká odolnosť proti oderu, ochrana kĺbov, ideálne na hrubú prácu.

Obj. číslo EAN	Materiál	Veľkosť	Úprava	Certifikácia	Poznámka	MOC (bez DPH)	MOC (s DPH)
 70 92 58 9002701792582	bavlna, polyester	9	profilovaný náter z prírodného latexu	EN 388, CAT II	stavebné	1,99€	2,39€
 70 92 59 9002701792599	bavlna, polyester	10	profilovaný náter z prírodného latexu	EN 388, CAT II	stavebné	1,99€	2,39€



Driver

profesionálna kvalita, hrúbka kože približne 1,1 mm, polstrované vnútro, dvojité šev.

Obj. číslo EAN	Materiál	Veľkosť	Certifikácia	Poznámka	MOC (bez DPH)	MOC (s DPH)
 70 92 14 9002701492147	hovädzia koža	9	EN 388, CAT II	stavebné	5,99€	7,19€
 70 92 15 9002701492154	hovädzia koža	10	EN 388, CAT II	stavebné	5,99€	7,19€



Uni Fit Comfort



prémiová kvalita, rukavica z kože, zadná strana z elastanu, elastický pás so zapínaním na suchý zips, vysoký komfort pri nosení, veľmi dobre sedia na ruke.

Obj. číslo EAN	Materiál	Veľkosť	Farba	Certifikácia	Poznámka	MOC (bez DPH)	MOC (s DPH)
 70 34 31 9002701703410	kozina, elastan	8	žltá	EN 388, CAT II	stavebné	4,99€	5,99€
 70 34 32 9002701703427	kozina, elastan	9	červená	EN 388, CAT II	stavebné	4,99€	5,99€
 70 34 33 9002701703434	kozina, elastan	10	modrá	EN 388, CAT II	stavebné	4,99€	5,99€
 70 34 34 9002701703441	kozina, elastan	11	čierna	EN 388, CAT II	stavebné	4,99€	5,99€



Yellow Nitril Plus

profesionálna kvalita, náter na celej rukavici, pletený pás na zápästí, odpudzujú oleje a masť.

Obj. číslo EAN	Materiál	Veľkosť	Úprava	Certifikácia	Poznámka	MOC (bez DPH)	MOC (s DPH)
 70 95 11 9002701951118	bavlna	10	nitrilová žltá	EN 388, CAT II	stavebné	1,99€	2,39€
 70 95 12 9002701951224	bavlna	11	nitrilová žltá	EN 388, CAT II	stavebné	1,99€	2,39€



Micro Flex Weiss

profesionálna kvalita, jemné, bezšvové, náter z vnútornej strany rukavíc, vysoká odolnosť proti oderu, príjemné na dotyk, priliehajúce, pre bezpečné uchopenie.

Obj. číslo EAN	Materiál	Veľkosť	Úprava	Certifikácia	Poznámka	MOC (bez DPH)	MOC (s DPH)
70 92 41 9002701492413	polyester	7	polyuretán	EN 388, CAT II	stavebné	1,10€	1,32€
70 92 42 9002701492444	polyester	8	polyuretán	EN 388, CAT II	stavebné	1,10€	1,32€
70 92 43 9002701492451	polyester	9	polyuretán	EN 388, CAT II	stavebné	1,10€	1,32€
70 92 44 9002701492468	polyester	10	polyuretán	EN 388, CAT II	stavebné	1,10€	1,32€
70 92 45 9002701924518	polyester	11	polyuretán	EN 388, CAT II	stavebné	1,10€	1,32€



Multi Flex Comfort

profesionálna kvalita, jemné, bezšvové, vysoká odolnosť voči oderu, príjemné na dotyk, priedušná zadná časť ruky, dobré uchopenie hladkých predmetov, dobrá odolnosť voči olejom a masťom, odpuďuje kvapaliny.

Obj. číslo EAN	Materiál	Veľkosť	Úprava	Certifikácia	Poznámka	MOC (bez DPH)	MOC (s DPH)
70 95 76 9002701739259	viskózný bambus, elastan	8	nitrilová pena s bodkami	EN 388, CAT II	montážne	3,69€	4,43€
70 95 77 9002701749258	viskózný bambus, elastan	9	nitrilová pena s bodkami	EN 388, CAT II	montážne	3,69€	4,43€
70 95 78 9002701759257	viskózný bambus, elastan	10	nitrilová pena s bodkami	EN 388, CAT II	montážne	3,69€	4,43€
70 95 79 9002701769256	viskózný bambus, elastan	11	nitrilová pena s bodkami	EN 388, CAT II	montážne	3,69€	4,43€



Multi Flex Eco

jemné, bezšvové, dobre sedia, dobrá príľnavosť aj pri hladkých predmetoch, dobrá odolnosť voči olejom a masťom, odpuďuje kvapaliny.

Obj. číslo EAN	Materiál	Veľkosť	Úprava	Certifikácia	Poznámka	MOC (bez DPH)	MOC (s DPH)
70 96 76 9002701967607	polyester	8	nitrilová pena s bodkami	EN 388, CAT II	montážne	2,49€	2,99€
70 96 77 9002701796092	polyester	9	nitrilová pena s bodkami	EN 388, CAT II	montážne	2,49€	2,99€
70 96 78 9002701796108	polyester	10	nitrilová pena s bodkami	EN 388, CAT II	montážne	2,49€	2,99€
70 96 79 9002701967942	polyester	11	nitrilová pena s bodkami	EN 388, CAT II	montážne	2,49€	2,99€



Multi Flex

profesionálna kvalita, jemné, bezšvové, vysoká odolnosť voči oderu, príjemné na dotyk, priedušná zadná časť ruky, dobré uchopenie hladkých predmetov, dobrá odolnosť voči olejom a masťom, odpuďuje kvapaliny.

Obj. číslo EAN	Materiál	Veľkosť	Úprava	Certifikácia	Poznámka	MOC (bez DPH)	MOC (s DPH)
70 92 75 9002701092750	nylon, elastan	7	nitrilová pena s bodkami	EN 388, CAT II	montážne	3,49€	4,19€
70 92 76 9002701092767	nylon, elastan	8	nitrilová pena s bodkami	EN 388, CAT II	montážne	3,49€	4,19€
70 92 77 9002701092774	nylon, elastan	9	nitrilová pena s bodkami	EN 388, CAT II	montážne	3,49€	4,19€
70 92 78 9002701092781	nylon, elastan	10	nitrilová pena s bodkami	EN 388, CAT II	montážne	3,49€	4,19€
70 92 79 9002701092798	nylon, elastan	11	nitrilová pena s bodkami	EN 388, CAT II	montážne	3,49€	4,19€



Cool Grip

profesionálna kvalita, jemné, bezšvové, vysoká odolnosť voči oderu, príjemné na dotyk, priedušné, veľmi dobre sedia, odpuďuje kvapaliny.

Obj. číslo EAN	Materiál	Veľkosť	Úprava	Certifikácia	Poznámka	MOC (bez DPH)	MOC (s DPH)
70 92 88 9002701092910	viskózný bambus, elastan	8	latexová mikropena	EN 388, CAT II	montážne	3,29€	3,95€
70 92 89 9002701792896	viskózný bambus, elastan	9	latexová mikropena	EN 388, CAT II	montážne	3,29€	3,95€
70 92 90 9002701792902	viskózný bambus, elastan	10	latexová mikropena	EN 388, CAT II	montážne	3,29€	3,95€



Master Cut 5 Plus

ochrana proti porenaniu (úroveň ochrany 5), bezšvové montážne rukavice, patentovaný nitrilový mikropenový povlak PPU, vystužená oblasť medzi palcom a ukazovákom, dobrá prílnavosť na hladké predmety, odpudzujú olej.

Obj. číslo EAN	Materiál	Veľkosť	Úprava	Certifikácia	Poznámka	MOC (bez DPH)	MOC (s DPH)
 70 98 21 9002701982112	nylon, sklené vlákno, HPPE (polyetylénové vlákno s vysokou hustotou), elastan	9	nitrilová mikropena pieskovaná	EN 388, CAT II	montážne	7,99€	9,59€
 70 98 22 9002701982228	nylon, sklené vlákno, HPPE (polyetylénové vlákno s vysokou hustotou), elastan	10	nitrilová mikropena pieskovaná	EN 388, CAT II	montážne	7,99€	9,59€
 70 98 23 9002701982334	nylon, sklené vlákno, HPPE (polyetylénové vlákno s vysokou hustotou), elastan	11	nitrilová mikropena pieskovaná	EN 388, CAT II	montážne	7,99€	9,59€



Master Flex



jemné, bezšvové, vysoká odolnosť proti oderu, priedušný povlak udržiava suché ruky, dobre sedia, pohodlne sa nosia, bezpečné uchytienie hladkých predmetov, dobrá odolnosť voči olejom a masťom.

Obj. číslo EAN	Materiál	Veľkosť	Úprava	Certifikácia	Poznámka	MOC (bez DPH)	MOC (s DPH)
70 95 44 9002701954416	nylon, elastan	8	PU nitrilový náter s pieskovým povrchom	EN 388, CAT II	montážne	3,49€	4,19€
70 95 45 9002701954522	nylon, elastan	9	PU nitrilový náter s pieskovým povrchom	EN 388, CAT II	montážne	3,49€	4,19€
70 95 46 9002701954638	nylon, elastan	10	PU nitrilový náter s pieskovým povrchom	EN 388, CAT II	montážne	3,49€	4,19€
70 95 47 9002701954744	nylon, elastan	11	PU nitrilový náter s pieskovým povrchom	EN 388, CAT II	montážne	3,49€	4,19€



Eco Grip

profesionálna kvalita, jemné, bezšvové, úprava vnútornej strany rukavice, pohodlné nosenie, bezpečné uchopenie aj mokrých predmetov, dobre sedia.

Obj. číslo EAN	Materiál	Veľkosť	Úprava	Certifikácia	Poznámka	MOC (bez DPH)	MOC (s DPH)
 70 96 89 9002701968918	polyester	8	drsnený latex	EN 388, CAT II	montážne	1,89€	2,27€
 70 96 90 9002701969113	polyester	9	drsnený latex	EN 388, CAT II	montážne	1,89€	2,27€
 70 96 91 9002701969120	polyester	10	drsnený latex	EN 388, CAT II	montážne	1,89€	2,27€



Power Grip

profesionálna kvalita, stredne jemný strih, bezšvové, úprava vnútornej strany rukavice, pohodlné nosenie, bezpečné uchopenie aj mokrých predmetov, dobre sedia.

Obj. číslo EAN	Materiál	Veľkosť	Úprava	Certifikácia	Poznámka	MOC (bez DPH)	MOC (s DPH)
70 95 30 9002701953013	polyester	9	drsnený latex	EN 388, CAT II	montážne	2,49€	2,99€
70 95 31 9002701953129	polyester	10	drsnený latex	EN 388, CAT II	montážne	2,49€	2,99€



Micro Flex Grau

profesionálna kvalita, jemné, bezšvové, úprava vnútornej strany rukavice, príjemné na dotyk, vysoká odolnosť voči oderu, dobre sedia a bezpečne uchopujú.

Obj. číslo EAN	Materiál	Veľkosť	Úprava	Certifikácia	Poznámka	MOC (bez DPH)	MOC (s DPH)
70 92 40G 9002701924020	polyester	6	polyuretán	EN 388, CAT II	montážne	1,20€	1,44€
70 92 41G 9002701092415	polyester	7	polyuretán	EN 388, CAT II	montážne	1,20€	1,44€
 70 92 42G 9002701092422	polyester	8	polyuretán	EN 388, CAT II	montážne	1,20€	1,44€
 70 92 43G 9002701092439	polyester	9	polyuretán	EN 388, CAT II	montážne	1,20€	1,44€
 70 92 44G 9002701092446	polyester	10	polyuretán	EN 388, CAT II	montážne	1,20€	1,44€
 70 92 45G 9002701704516	polyester	11	polyuretán	EN 388, CAT II	montážne	1,20€	1,44€
70 92 46G 9002701924617	polyester	12	polyuretán	EN 388, CAT II	montážne	1,20€	1,44€



Micro Flex Schwarz



profesionálna kvalita, jemné, bezšvové, úprava vnútornej strany rukavice, príjemné na dotyk, vysoká odolnosť voči oderu, dobre sedia a bezpečne uchopujú.

Obj. číslo EAN	Materiál	Veľkosť	Úprava	Certifikácia	Poznámka	MOC (bez DPH)	MOC (s DPH)
70 92 42S 9002701719152	polyester	8	polyuretán	EN 388, CAT II	montážne	1,20€	1,44€
70 92 43S 9002701719169	polyester	9	polyuretán	EN 388, CAT II	montážne	1,20€	1,44€
70 92 44S 9002701719176	polyester	10	polyuretán	EN 388, CAT II	montážne	1,20€	1,44€
70 92 45S 9002701719183	polyester	11	polyuretán	EN 388, CAT II	montážne	1,20€	1,44€



Red Fex

jemné, bezšvové, pletený pás na rukáve, dobre sedia, pre bezpečné uchopenie.

Obj. číslo EAN	Materiál	Veľkosť	Úprava	Certifikácia	Poznámka	MOC (bez DPH)	MOC (s DPH)
 70 92 52 9002701925201	nylon	8	bodky z PVC na dlani	EN 388, CAT I	montážne	1,29€	1,55€
 70 92 53 9002701925300	nylon	10	bodky z PVC na dlani	EN 388, CAT I	montážne	1,29€	1,55€



Trikot



veľmi dobrá prílnavosť, priedušné, 2-párové balenie.

Obj. číslo EAN	Materiál	Veľkosť	Certifikácia	Poznámka	MOC (bez DPH)	MOC (s DPH)
70 95 36 9002701953617	nylon	9	EN 388, CAT I	montážne	1,79€	2,15€



Anti Shock Premium

profesionálna High-Tech kvalita, zosilnená polstrovaná dlaň, tlmia vibrácie, elastická zadná časť rukavice, vysoký komfort nosenia, vysoká odolnosť voči oderu.

Obj. číslo EAN	Materiál	Veľkosť	Certifikácia	Poznámka	MOC (bez DPH)	MOC (s DPH)
 70 98 31 9002701098318	elastan, syntetická koža, nylon, mikrovláknó	9	EN 388, CAT I	dielňa	10,90€	13,08€
 70 98 32 9002701098325	elastan, syntetická koža, nylon, mikrovláknó	10	EN 388, CAT I	dielňa	10,90€	13,08€
70 98 33 9002701798331	elastan, syntetická koža, nylon, mikrovláknó	11	EN 388, CAT I	dielňa	10,90€	13,08€



Pre Touch



high-tech pracovné rukavice pre profesionálov, vystužená dľaň zo syntetickej kože s protišmykovými silikónovými vložkami, s otvoreným palcom, ukazovák a stredným prstom pre jemnú prácu, froté vnútro na palci, tlmia vibrácie, zadná časť ruky z elastického spandexu, suchý zips pre pohodlné nosenie, komfortné.

Obj. číslo EAN	Materiál	Veľkosť	Certifikácia	Poznámka	MOC (bez DPH)	MOC (s DPH)
70 98 75 9002701987513	polyester, elastan, syntetická koža	9	EN 388, CAT II	dielňa	9,90€	11,88€
70 98 76 9002701987612	polyester, elastan, syntetická koža	10	EN 388, CAT II	dielňa	9,90€	11,88€



Super Grip

profesionálna kvalita, jemné, bezšvové v 3U dizajne, vynikajúca príľnavosť, vysoká odolnosť voči oderu, veľmi dobre sedia na ruke, dobrá odolnosť voči olejom a masťom.

Obj. číslo EAN	Materiál	Veľkosť	Úprava	Certifikácia	Poznámka	MOC (bez DPH)	MOC (s DPH)
 70 92 85 9002701792858	nylon	9	nitril	EN 388, CAT II	dielňa	2,69€	3,23€
 70 92 86 9002701792865	nylon	10	nitril	EN 388, CAT II	dielňa	2,69€	3,23€



Midi Flex

profesionálna kvalita, jemné, bezšvové, odolné voči oleju a masťom, vysoká odolnosť proti oderu, veľmi dobré na pocit jemné.

Obj. číslo EAN	Materiál	Veľkosť	Úprava	Certifikácia	Poznámka	MOC (bez DPH)	MOC (s DPH)
70 92 62 9002701926208	polyester	8	nitril	EN 388, CAT II	dielňa	1,69€	2,03€
70 92 63 9002701926307	polyester	9	nitril	EN 388, CAT II	dielňa	1,69€	2,03€
70 92 64 9002701926406	polyester	10	nitril	EN 388, CAT II	dielňa	1,69€	2,03€



Super Grip Eco

bezšvové, ľahké montážne rukavice, nitrilový náter odolný voči olejom, drážkovaná podkladová tkanina-ideálna príľnavosť za mokra, dobre sedia a pohodlne sa nosia, optimálna manipulácia a bezpečné uchopenie hladkých predmetov.

Obj. číslo EAN	Materiál	Veľkosť	Úprava	Certifikácia	Poznámka	MOC (bez DPH)	MOC (s DPH)
 70 96 09 9002701960929	polyester	9	nitril	EN 388, CAT II	dielňa	1,89€	2,27€
 70 96 10 9002701961018	polyester	10	nitril	EN 388, CAT II	dielňa	1,89€	2,27€



Blue Nitril

profesionálna kvalita, úplne izolované, dobrá odolnosť proti oderu, odolné voči oleju a masťom, plátaná manžeta.

Obj. číslo EAN	Materiál	Veľkosť	Úprava	Certifikácia	Poznámka	MOC (bez DPH)	MOC (s DPH)
70 95 15 9002701951514	bavlna	9	modrá nitrilová	EN 388, CAT II	dielňa	2,49€	2,99€
70 95 16 9002701951613	bavlna	10	modrá nitrilová	EN 388, CAT II	dielňa	2,49€	2,99€



Lightning

profesionálna kvalita, hrúbka kože približne 1 mm, dĺžka približne 35 cm, ochrana pred el.prúdom.

Obj. číslo EAN	Materiál	Veľkosť	Certifikácia	Poznámka	MOC (bez DPH)	MOC (s DPH)
 70 92 08A 9002701920879	hovädzia koža	10	EN 388, EN 407, EN 12477 B, CAT II	dielňa	5,99€	7,19€



Latex Haushalt

ľahká kvalita, veľmi dobrá príľnavosť za mokra, velúrové, 2-párové balenie.

Obj. číslo EAN	Materiál	Veľkosť	Poznámka	MOC (bez DPH)	MOC (s DPH)
70 93 01 9002701493014	latex	M	čistenie	2,69€	3,23€
70 93 02 9002701493021	latex	L	čistenie	2,69€	3,23€



Green Tech

velúrované, zdrsnená dľaň, dobrá odolnosť voči kyselnám, zásadám, tukom a olejom, odolné voči roztrhnutiu.

Obj. číslo EAN	Materiál	Veľkosť	Certifikácia	Poznámka	MOC (bez DPH)	MOC (s DPH)
70 99 26 9002701992616	bavlna, nitril	9/L	EN 374, EN 388, CAT III	čistenie	3,29€	3,95€
70 99 27 9002701992722	bavlna, nitril	10/XL	EN 374, EN 388, CAT III	čistenie	3,29€	3,95€



Blue Tech



profesionálna kvalita, jemné pletené, bezšvové, zdrsnená dľaň, odolné voči olejom a chemikáliam, bezpečné uchytienie a príľnavosť.

Obj. číslo EAN	Materiál	Veľkosť	Úprava	Certifikácia	Poznámka	MOC (bez DPH)	MOC (s DPH)
70 99 23 9002701709122	bavlna	9	PVC	EN 374, EN 388, CAT III	čistenie	5,49€	6,59€
70 99 24 9002701709139	bavlna	10	PVC	EN 374, EN 388, CAT III	čistenie	5,49€	6,59€



Jednorazové Latexové Rukavice Nepúdrované



profesionálna kvalita, polymérová úprava pre ľahké nasadzovanie, nositeľné z oboch strán, veľmi príjemné na dotyk, spĺňajú nároky kladené na bezpečnosť potravín, 80 ks v balení.

Obj. číslo EAN	Materiál	Veľkosť	Balenie	Certifikácia	Poznámka	MOC (bez DPH)	MOC (s DPH)
70 96 20 9002701796207	latex	S	80 ks	EN 455, AQL 1,5, ASTM-D3578-95	čistenie	14,90€	17,88€
 70 96 21 9002701796214	latex	M	80 ks	EN 455, AQL 1,5, ASTM-D3578-95	čistenie	14,90€	17,88€
 70 96 22 9002701796221	latex	L	80 ks	EN 455, AQL 1,5, ASTM-D3578-95	čistenie	14,90€	17,88€
70 96 23 9002701796238	latex	XL	80 ks	EN 455, AQL 1,5, ASTM-D3578-95	čistenie	14,90€	17,88€



Jednorazové Rukavice z Nitrilu Ultra Silné



profesionálna kvalita (odolné prevedenie), tvarované konce prstov, vysoká odolnosť voči roztrhnutiu, nepúdrované, bez latexu, valcovaný tvar, nositeľné z oboch strán, spĺňajú nároky kladené na bezpečnosť potravín, 80 ks v balení.

Obj. číslo EAN	Materiál	Veľkosť	Balenie	Certifikácia	Poznámka	MOC (bez DPH)	MOC (s DPH)
70 96 29 9002701796290	nitril	S	80 ks	EN 455, AQL 1,5, ASTM-D3578-95	čistenie	16,90€	20,28€
 70 96 30 9002701796306	nitril	M	80 ks	EN 455, AQL 1,5, ASTM-D3578-95	čistenie	16,90€	20,28€
 70 96 31 9002701796313	nitril	L	80 ks	EN 455, AQL 1,5, ASTM-D3578-95	čistenie	16,90€	20,28€
70 96 32 9002701796320	nitril	XL	80 ks	EN 455, AQL 1,5, ASTM-D3578-95	čistenie	16,90€	20,28€



Flower Lila



profesionálna kvalita, jemné, bezšvové, priedušné, dobre sedia a bezpečne uchopujú.

Obj. číslo EAN	Materiál	Veľkosť	Úprava	Certifikácia	Poznámka	MOC (bez DPH)	MOC (s DPH)
 70 98 00 9002701709801	polyester	7	latexová pena	CAT I	záhrada	2,69€	3,23€
 70 98 01 9002701709818	polyester	8	latexová pena	CAT I	záhrada	2,69€	3,23€



Miss Flower

bezšvové, ľahké rukavice s kvetinovým vzorom a odolným PU povlakom, dobrý strih a pohodlie, optimálna obratnosť, bezpečné uchopenie aj pri hladkých predmetoch

Obj. číslo EAN	Materiál	Veľkosť	Úprava	Certifikácia	Poznámka	MOC (bez DPH)	MOC (s DPH)
 70 98 14 9002701981443	polyester, PU povlak	7	celoplošný kvetinový dizajn	CAT I	záhrada	1,49€	1,79€
 70 98 15 9002701981559	polyester, PU povlak	8	celoplošný kvetinový dizajn	CAT I	záhrada	1,49€	1,79€



Froggy

bezšvové rukavice, pre všetkých malých hobby záhradkárov, vysoký komfort nosenia a dobrý strih, priedušný, odpudzovač vlhkosti; pre deti od 4-6 rokov

Obj. číslo EAN	Materiál	Úprava	Farba	Certifikácia	Poznámka	MOC (bez DPH)	MOC (s DPH)
 70 97 00 9002701709603	polyester, nitril s pieskovou úpravou	nitrilový povlak s pieskovou úpravou odpudzuje vlhkosť z rúk	žlto-zelená	CAT I	záhrada	2,79€	3,35€



Kids Pink

bezšvové rukavice, pre všetkých malých hobby záhradkárov, vysoký komfort nosenia a dobrý strih, priedušný, odpudzovač vlhkosti; pre deti od 5-8 rokov

Obj. číslo EAN	Materiál	Úprava	Farba	Certifikácia	Poznámka	MOC (bez DPH)	MOC (s DPH)
 70 97 04 9002701970416	polyester, nitril s pieskovou úpravou	nitrilový povlak s pieskovou úpravou odpudzuje vlhkosť z rúk	ružová	CAT I	záhrada	2,59€	3,11€



Kids Blue



bezšvové rukavice, pre všetkých malých hobby záhradkárov, vysoký komfort nosenia a dobrý strih, priedušný, odpudzovač vlhkosti; pre deti od 5-8 rokov

Obj. číslo EAN	Materiál	Úprava	Farba	Certifikácia	Poznámka	MOC (bez DPH)	MOC (s DPH)
 70 97 05 9002701970522	polyester, nitril s pieskovou úpravou	nitrilový povlak s pieskovou úpravou odpudzuje vlhkosť z rúk	modrá	CAT I	záhrada	2,59€	3,11€



Multi Flex Winter

bezšvové, optimálna manipulácia a bezpečné uchopenie, perfektne sedia, ruky sú v teple vďaka dvojitej vrstve materiálu, ruky v suchu vďaka úprave zabezpečujúcej priedušnosť, odpudzujú vodu a olej.

Obj. číslo EAN	Materiál	Veľkosť	Úprava	Certifikácia	Poznámka	MOC (bez DPH)	MOC (s DPH)
 70 95 96 9002701959619	polyester, akryl	9	nitrilová mikropena s bodkami	EN 388, EN 511, CAT II	zimné	5,49€	6,59€
 70 95 97 9002701959718	polyester, akryl	10	nitrilová mikropena s bodkami	EN 388, EN 511, CAT II	zimné	5,49€	6,59€



Ice Breaker

profesionálna kvalita, bezšvové, optimálna manipulácia a bezpečné uchopenie, odolné proti vlhkosti, 3/4 povlak, ruky sú v teple vďaka dvojitej vrstve materiálu, perfektne sedia.

Obj. číslo EAN	Materiál	Veľkosť	Úprava	Certifikácia	Poznámka	MOC (bez DPH)	MOC (s DPH)
70 95 82 9002701958230	polyester, akryl	9	nitrilový náter s pieskovým povrchom	EN 388, EN 511, CAT II	zimné	5,49€	6,59€
70 95 83 9002701709511	polyester, akryl	10	nitrilový náter s pieskovým povrchom	EN 388, EN 511, CAT II	zimné	5,49€	6,59€
70 95 84 9002701095843	polyester, akryl	11	nitrilový náter s pieskovým povrchom	EN 388, EN 511, CAT II	zimné	5,49€	6,59€



Winter Eco

profesionálna kvalita, jemné pletené, bezšvové, zdrsnená dlaň, veľmi dobre sedia, protišmykové.

Obj. číslo EAN	Materiál	Veľkosť	Úprava	Certifikácia	Poznámka	MOC (bez DPH)	MOC (s DPH)
70 95 89 9002701958995	polyester	9	drsnený latex	EN 388, CAT II	zimné	2,49€	2,99€
70 95 90 9002701959015	polyester	10	drsnený latex	EN 388, CAT II	zimné	2,49€	2,99€



Winter Grip

profesionálna kvalita, jemné pletené, bezšvové, zdrsnená dlaň, veľmi dobre chránia pred chladom, odpudzujúce vlhkosť, dobre sedia a majú bezpečné uchopenie za mokra.

Obj. číslo EAN	Materiál	Veľkosť	Úprava	Certifikácia	Poznámka	MOC (bez DPH)	MOC (s DPH)
70 92 81 9002701928110	akryl	8	latexová pena s pieskovým povrchom	EN 388, EN 511, CAT II	zimné	3,99€	4,79€
70 92 83 9002701092835	akryl	9	latexová pena s pieskovým povrchom	EN 388, EN 511, CAT II	zimné	3,99€	4,79€
70 92 84 9002701092842	akryl	10	latexová pena s pieskovým povrchom	EN 388, EN 511, CAT II	zimné	3,99€	4,79€
70 92 82 9002701709283	akryl	11	latexová pena s pieskovým povrchom	EN 388, EN 511, CAT II	zimné	3,99€	4,79€



Uni Fit Thermo

prémiová kvalita, rukavica z kože, zadná strana z elastanu, elastický pás so zapínaním na suchý zips, izolácia proti chladu, vysoký komfort pri nosení, veľmi dobre sedia na ruke.

Obj. číslo EAN	Materiál	Veľkosť	Certifikácia	Poznámka	MOC (bez DPH)	MOC (s DPH)
70 93 39 9002701933930	polyester, elastan, kozia koža	9	EN 388, EN 511, CAT II, 3M Thin-sulate	zimné	12,90€	15,48€
70 93 40 9002701934012	polyester, elastan, kozia koža	10	EN 388, EN 511, CAT II, 3M Thin-sulate	zimné	12,90€	15,48€
70 93 41 9002701934128	polyester, elastan, kozia koža	11	EN 388, EN 511, CAT II, 3M Thin-sulate	zimné	12,90€	15,48€



Worker Pro Thermo

profesionálna kvalita, hrúbka kože 1,2 mm, dvojité švy pre dlhšiu životnosť, vodeodolný polyester na zadnej strane, priliehajúce a pohodlné na nosenie, pogumovaná manžeta približne 8 cm, teplá podšívka proti chladu.

Obj. číslo EAN	Materiál	Veľkosť	Certifikácia	MOC (bez DPH)	MOC (s DPH)
70 91 03 9002701791035	polyester-bavlna, hovädzia koža	9	EN 388, EN 511, CAT II	6,99€	8,39€
70 91 04 9002701791042	polyester-bavlna, hovädzia koža	10	EN 388, EN 511, CAT II	6,99€	8,39€
70 91 05 9002701791059	polyester-bavlna, hovädzia koža	11	EN 388, EN 511, CAT II	6,99€	8,39€



Winter Extreme

profesionálna kvalita, bezšvové, extra teplé ruky kvôli dvojitému materiálu, odpudzujú olej a vodu, bezpečné uchopenie hladkých predmetov, veľmi dobrá ochrana proti chladu.

Obj. číslo EAN	Materiál	Veľkosť	Úprava	Certifikácia	MOC (bez DPH)	MOC (s DPH)
70 93 82 9002701793824	polyester, akryl	9	latexová pena s pieskovým povrchom	EN 388, EN 511, CAT II	5,99€	7,19€
70 93 83 9002701793831	polyester, akryl	10	latexová pena s pieskovým povrchom	EN 388, EN 511, CAT II	5,99€	7,19€



Winter Lite

profesionálna kvalita, bezšvové, veľmi dobrá ochrana proti chladu, ideálne na použitie až do 0 °C, perfektne sedia, komfortné pri nosení, odpudzujúce vlhkosť

Obj. číslo EAN	Materiál	Veľkosť	Úprava	Certifikácia	MOC (bez DPH)	MOC (s DPH)
70 92 21 9002701792216	akryl, elastan	8	nitril s pieskovým povrchom	EN 388, EN 511, CAT II	3,69€	4,43€
70 92 22 9002701792223	akryl, elastan	9	nitril s pieskovým povrchom	EN 388, EN 511, CAT II	3,69€	4,43€
70 92 23 9002701792230	akryl, elastan	10	nitril s pieskovým povrchom	EN 388, EN 511, CAT II	3,69€	4,43€
70 92 24 9002701792247	akryl, elastan	11	nitril s pieskovým povrchom	EN 388, EN 511, CAT II	3,69€	4,43€



Čiapka s reflexnými prvkami

s odrazovými reflexnými pruhmi, originálna podšívka Thinsulate, univerzálna veľkosť.

Obj. číslo EAN	Materiál	Farba	Certifikácia	MOC (bez DPH)	MOC (s DPH)
70 00 00 9002701700006	polyakryl	Oranžová	3M Thinsulate	4,99€	5,99€



Čiapka s reflexnými prvkami

s odrazovými reflexnými pruhmi, originálna podšívka Thinsulate, univerzálna veľkosť.

Obj. číslo EAN	Materiál	Farba	Certifikácia	MOC (bez DPH)	MOC (s DPH)
70 00 01 9002701700013	polyakryl	Žltá	3M Thinsulate	4,99€	5,99€



Čiapka s reflexnými prvkami

s odrazovými reflexnými pruhmi, originálna podšívka Thinsulate, univerzálna veľkosť.

Obj. číslo EAN	Materiál	Farba	Certifikácia	MOC (bez DPH)	MOC (s DPH)
70 00 03 9002701700020	polyakryl	Čierna	3M Thinsulate	4,99€	5,99€



Čiapka zimná LED

s odrazovými reflexnými pruhmi, odnímateľné LED svetlo so 4 úrovňami svetla, doba svietenia približne 60 min., nabíjanie batérie pomocou USB pripojenia, univerzálna veľkosť.

Obj. číslo EAN	Materiál	Farba	Certifikácia	MOC (bez DPH)	MOC (s DPH)
70 00 06 9002701700068	polyakryl	Čierna	3M Thinsulate	8,99€	10,79€
70 00 07 9002701700075	polyakryl	Žltá neon	3M Thinsulate	8,99€	10,79€



Rúško ochranné jednorázové, 5 ks v bal.

Jednorázové 3-vrstvové hypoalergénne hygienické rúško bez stupňa ochrany, bez zápachu, 99 % účinnosť bakteriálneho filtra, so špeciálnym mikrojemným filtrom pre voľné dýchanie, s gumičkami.

Obj. číslo EAN	Materiál	MOC (bez DPH)	MOC (s DPH)
70 85 01 SB 9002701850039	z mäkkej antialergickej netkanej textílie	0,99€	1,19€



Slúchadlá ochranné Basic

hmotnosť približne 170 g, čelenka vyrobená zo špeciálneho plastu, veľmi mäkké náušniky, príjemné a pohodlné na ušiach (netlačia).

Obj. číslo EAN	Certifikácia	MOC (bez DPH)	MOC (s DPH)
70 14 34 9002701143407	EN 352-1	3,99€	4,79€



Slúchadlá ochranné Profi

kapsulová ochrana sluchu vyrobená z ABS s vysokým komfortom nosenia vďaka veľmi ľahkej konštrukcii, extra širokému, polstrovanému a dĺžkovo nastaviteľnému držiaku, mäkkým náušnikom a príjemnému kontaktnému tlaku. Dvojbodové zavesenie, hodnota SNR 32 dB

Obj. číslo EAN	Certifikácia	Poznámka	MOC (bez DPH)	MOC (s DPH)
70 14 33 9002701143315	EN 352-1:2002	CAT II	18,90€	22,68€



Okuliare ochranné Safety Comfort, tmavé

športový dizajn s vysokým komfortom pri nosení, integrovaná bočná ochrana, flexibilný mäkký nosný pás, UV filter, nastaviteľná dĺžka a uhol, optická trieda I.

Obj. číslo EAN	Materiál	Certifikácia	Poznámka	MOC (bez DPH)	MOC (s DPH)
73 00 02 9002701732021	plastový polykarbonát	EN 166	tmavé	3,69€	4,43€
73 00 01 9002701732014	plastový polykarbonát	EN 166	číre	3,69€	4,43€



Okuliare ochranné Safety Guard, číre

špičková kvalita pre profesionálov, veľmi pohodlné na nosenie, s nastaviteľným elastickým pásom, integrovaná bočná ochrana, proti zahmlievaniu a poškrabaniu sklenený povlak, UV filter proti UV-A a UV-B žiareniu, optická trieda I.

Obj. číslo EAN	Materiál	Certifikácia	MOC (bez DPH)	MOC (s DPH)
73 04 00 9002701732076	plastový polykarbonát	EN 166	10,90€	13,08€



Okuliare ochranné Safety Eco

tesniace sedlo pre všestrannú ochranu, priamo vetrané, 1,7 mm hrubá polykarbonátová šošovka, flexibilný vinylový rám, nastaviteľný elastický pás, vysoký komfort nosenia, optická trieda I.

Obj. číslo EAN	Materiál	Certifikácia	MOC (bez DPH)	MOC (s DPH)
73 04 20 9002701732007	rám z vinylu, sklo z polykarbonátu	EN 166	2,49€	2,99€



Overall ochranný Jednorázový

priedušný, ochrana hlavy kapučňou, ramená a nohy s elastickým páskom, so zipsom.

Obj. číslo EAN	Materiál	Veľkosť	MOC (bez DPH)	MOC (s DPH)
70 30 00 9002701703007	polypropylén	XL / 180-188 cm	3,99€	4,79€
70 30 02 9002701703021	polypropylén	XXL / 186-194 cm	3,99€	4,79€

Sada Basic



sada pre profesionálov pozostávajúca z ochranných okuliarov, chráničov sluchu a masky z jemného prachu. Ochranné okuliare: vinylové a polykarbonátové ochranné okuliare. Vysoký komfort pri nosení vďaka priamej ventilácii, nastaviteľnému elastickému pásu a flexibilnému vinylovému rámu. Tesniace sedlo a šošovka s hrúbkou 1,7 mm poskytujú všestrannú ochranu. Optická trieda 1. Chrániče sluchu: Mušľové chrániče sluchu vyrobené z PP s vysokým komfortom nosenia vďaka veľmi mäkkým náušníkom a príjemnému kontaktnému tlaku. Čelenka zo špeciálneho plastu, hodnota SNR 29 dB. Masky na jemný prach: Klasická maska na poháre zaručuje vysokú stabilitu a pohodlie.

Obj. číslo EAN	Materiál	Certifikácia	MOC (bez DPH)	MOC (s DPH)
73 01 01 9002701732106	PP	EN 149, EN 166, EN 352-1	6,99€	8,39€

Chránič sluchu zátkový 1100; 1 pár

hladké, kužeľovité zátky do uší, dobre sedia, hodnota SNR 34 dB, 1 pár / balenie



Obj. číslo EAN	Certifikácia	Poznámka	MOC (bez DPH)	MOC (s DPH)
70 11 00 9002701701102	EN 352-2:2002	CAT III	0,39€	0,47€

Chránič sluchu zátkový BASIC; 5 párov

hladké, kužeľovité zátky do uší, dobre sedia, hodnota SNR 34 dB, 5 párov / balenie



Obj. číslo EAN	Certifikácia	Poznámka	MOC (bez DPH)	MOC (s DPH)
73 11 00 9002701731109	EN 352-2:2002	CAT III	1,89€	2,27€

Chránič kolien, 1 pár

chrániče kolien v tvare pohára z PU peny; výkonnostný stupeň univerzálnej veľkosti 0 (bez ochrany proti prepichnutiu) typ 1



Obj. číslo EAN	Materiál	Certifikácia	MOC (bez DPH)	MOC (s DPH)
70 20 01 9002701420003	PU pena	EN 14404	11,90€	14,28€

Chránič kolien Professional s géloom

chrániče kolien v profesionálnej kvalite z textilného vlákna s gélovou vložkou. Bezpečné držanie vďaka neoprénovým popruhom so suchým zipsom a profilovaným PVC pláštom odolným proti prepichnutiu. Uvoľníte kolenné popruhy a ponúknite vysoký komfort nosenia. Úroveň výkonu 1 (odolná voči prepichnutiu) typ 1



Obj. číslo EAN	Materiál	Certifikácia	MOC (bez DPH)	MOC (s DPH)
70 20 03 9002701702000	PU pena, gélová vložka	EN 14404	14,90€	17,88€



Prilba ochranná „Model BAU“

konštrukčná prilba vyrobená z HDPE so 6-bodovým odpružením a potným pásom. Hmotnosť cca 317 g

Obj. číslo EAN	Materiál	Farba	Certifikácia	MOC (bez DPH)	MOC (s DPH)
 70 40 19 9002701704226	HDPE	biela	EN 397	5,90€	7,08€
 70 40 20 9002701704233	HDPE	červená	EN 397	5,90€	7,08€
 70 40 21 9002701704219	HDPE	žltá	EN 397	5,90€	7,08€



Prilba ochranná MEISTER

ochranná prilba vyrobená z ABS so 6-bodovým odpružením a vysoko odolnými textilnými popruhmi. Vysoký komfort pri nosení vďaka dlhému poteniu a plynulému nastavovaniu veľkosti pomocou otočného zámku. Hmotnosť cca 350 g, odolná voči chladu do -30 ° C

Obj. číslo EAN	Materiál	Farba	Certifikácia	MOC (bez DPH)	MOC (s DPH)
 70 40 02 9002701704004	ABS	biela	EN 397	12,90€	15,48€



fischer  [®]
innovative solutions



Kotva chemická R M II - ampula

RM II s kotviacou skrutkou RG M alebo kotviacim púzdom RG MI je prvá lepená kotva do betónu, ktorá nevyžaduje čistenie vyvrtaného otvoru, stavenisko je tým menej znečistené prachom, menej vyletujúceho prachu znamená vyššiu bezpečnosť a ochranu zdravia montérov. Patróna s presne odmeraným množstvom živice je obzvlášť vhodná pre individuálne upevnenia a pre montáž do stropu. Použitie: Dvojložková chemická patróna RM II obsahuje vinylesterovú živicu bez styrénu a tvrdidlo v oddelenej komore. Kotviaci prvok sa aplikuje príklepovou vrtačkou so zapnutou rotáciou a príklepom pomocou aplikáčného prípravku. Pri aplikácii skosená hrana skrutky/púzdra rozbije sklenú patrónu, zmieša živicu s tvrdidlom a spustí chemickú reakciu vytvrdzovania. Živica priliepí kotviaci prvok k stene vyvrtaného otvoru po celom jeho povrchu a otvor úplne utesní. POZNÁMKA: pri aplikácii je nutné použiť kotviacu skrutku RG M!

Obj. číslo EAN	Typ	Ø vrtáku	Hĺbka diery	Kotviaca hĺbka	Pre svorník	Balenie	MOC (bez DPH)	MOC (s DPH)
539796 4048962271751	RM II 8	10	80	80	M8	10	1,23€	1,48€
539797 4048962271768	RM II 10	12	90	90	M10	10	1,32€	1,58€
539798 4048962271775	RM II 12	14	110	110	M12	10	1,41€	1,69€
539800 4048962271799	RM II 16	18	125	125	M16	10	2,07€	2,48€
539801 4048962271805	RM II 16 E	18	190	190	M16E	10	2,57€	3,08€
539802 4048962271812	RM II 20/22	25	170/190	170/190	M20/ M22	10	3,14€	3,77€
539803 4048962271829	RM II 24	28	210	210	M24	5	3,86€	4,63€



Skrutky kotviace RG M - trieda pevnosti 5.10

kotviaca skrutka RG M pre chemickú patrónu R M II pre predsadenú montáž, osádza sa rotačným príklepom pomocou vrtacieho kladiva a príslušného osadzovacieho nástroja, oceľ galvanicky zinkovaná

Obj. číslo EAN	Typ	Poznámka	Ø vrtáku	Hĺbka diery	Kotviaca hĺbka	Balenie	MOC (bez DPH)	MOC (s DPH)
50258 4006209502587	RGM 12x160	pre patrónu 539798 RM II 12	14	110	110	10	1,82€	2,18€



Skrutky kotviace RG M - trieda pevnosti 5.11

kotviaca skrutka RG M pre chemickú patrónu R M II pre predsadenú montáž, osádza sa rotačným príklepom pomocou vrtacieho kladiva a príslušného osadzovacieho nástroja, oceľ galvanicky zinkovaná

Obj. číslo EAN	Typ	Poznámka	Ø vrtáku	Hĺbka diery	Kotviaca hĺbka	Balenie	MOC (bez DPH)	MOC (s DPH)
50286 4006209502860	RGM 14x170	pre patrónu 539799 RM II 14	16	120	120	10	2,66€	3,19€



Skrutky kotviace RG M - trieda pevnosti 5.12

kotviaca skrutka RG M pre chemickú patrónu R M II pre predsadenú montáž, osádza sa rotačným príklepom pomocou vrtacieho kladiva a príslušného osadzovacieho nástroja, oceľ galvanicky zinkovaná

Obj. číslo EAN	Typ	Poznámka	Ø vrtáku	Hĺbka diery	Kotviaca hĺbka	Balenie	MOC (bez DPH)	MOC (s DPH)
50259 4006209502594	RGM 16x190	pre patrónu 539800 RM II 16 a 539801 RM II 16 E	18	125/190	125/190	10	3,13€	3,75€



Skrutky kotviace RG M - trieda pevnosti 5.13

kotviaca skrutka RG M pre chemickú patrónu R M II pre predsadenú montáž, osádza sa rotačným príklepom pomocou vrtacieho kladiva a príslušného osadzovacieho nástroja, oceľ galvanicky zinkovaná

Obj. číslo EAN	Typ	Poznámka	Ø vrtáku	Hĺbka diery	Kotviaca hĺbka	Balenie	MOC (bez DPH)	MOC (s DPH)
50260 4006209502600	RGM 20x260	pre patrónu 539802 RM II 20/22	25	170/190	170/190	10	4,84€	5,80€



Skrutky kotviace RG M - trieda pevnosti 5.14

kotviaca skrutka RG M pre chemickú patrónu R M II pre predsadenú montáž, osádza sa rotačným príklepom pomocou vrtacieho kladiva a príslušného osadzovacieho nástroja, oceľ galvanicky zinkovaná

Obj. číslo EAN	Typ	Poznámka	Ø vrtáku	Hĺbka diery	Kotviaca hĺbka	Balenie	MOC (bez DPH)	MOC (s DPH)
50261 4006209502617	RGM 24x300	pre patrónu 539803 RM II 24	28	210	210	10	10,71€	12,86€



Skrutky kotviace RG M - trieda pevnosti 5.8

kotviaca skrutka RG M pre chemickú patrónu R M II pre predsadenú montáž, osádza sa rotačným príklepom pomocou vrtacieho kladiva a príslušného osadzovacieho nástroja, oceľ galvanicky zinkovaná

Obj. číslo EAN	Typ	Poznámka	Ø vrtáku	Hĺbka diery	Kotviaca hĺbka	Balenie	MOC (bez DPH)	MOC (s DPH)
50256 4006209502563	RGM 8x110	pre patrónu 539796 RM II 8	10	80	80	10	0,77€	0,92€



Skrutky kotviace RG M - trieda pevnosti 5.9



kotviaca skrutka RG M pre chemickú patrónu R M II pre predsadenú montáž, osádza sa rotačným príklepom pomocou vrtacieho kladiva a príslušného osadzovacieho nástroja, oceľ galvanicky zinkovaná

Obj. číslo EAN	Typ	Poznámka	Ø vrtáku	Hĺbka diery	Kotviaca hĺbka	Balenie	MOC (bez DPH)	MOC (s DPH)
50257 4006209502570	RGM 10x130	pre patrónu 539797 RM II 10	12	90	90	10	0,96€	1,15€



Malty chemické vinylesterové



FIS VL je dvojzložková injektážna chemická malta na báze vinylesteru, živica a tvrdidlo sú oddelené v dvoch komorách a k jej zmiešaniu a aktivácii dôjde pretlačeníím cez statický zmiešavač, kartušu je možné ľahko spracovávať pomocou fischer vytlačacej pištole FIS AC, čiastočne spotrebované kartuše je možné kedykoľvek použiť jednoduchou výmenou statického zmiešavača, FIS VL je schválená pre použitie do ťažnej zóny betónu a do muriva, pričom dosahuje vysokých únosností, injektážnu maltu na báze vinylesteru je možné aplikovať do vlhkých otvorov a otvorov so stojatou vodou (len kartuše 410 ml), čo urýchľuje postup práce, vďaka teplotnej odolnosti od -40 °C do +120 °C je možné FIS VL použiť pre celý rad aplikácií aj v teplotne náročných podmienkach, FIS VL HIGH SPEED je vhodná pre rýchly postup prác za mrazivých teplôt, pretože má výrazne kratšiu dobu vytvrdnutia

Obj. číslo EAN	Typ	Obsah	Balenie	MOC (bez DPH)	MOC (s DPH)
538583 4048962264609	FIS VL 300 T 300 ml	1 x kartuša 300 ml + 2 x FIS MR statický zmiešavač	10	11,30€	13,56€
538585 4048962264623	FIS VL 300 T HIGH SPEED zimná	1 x kartuša 300 ml + 2 x FIS MR statický zmiešavač	10	14,30€	17,16€
 538589 4048962264647	FIS VL 300 T v HWK boxe (20 kartuší)	20 x kartuša 300 ml + 40 x statický zmiešavač FIS MR	1	260,00€	312,00€
538584 4048962264616	FIS VL 410 C 410 ml	1 x kartuša 410 ml + 2 x FIS MR statický zmiešavač	12	14,50€	17,40€
538586 4048962264630	FIS VL 410 C HIGH SPEED zimná	1 x kartuša 410 ml + 1 x FIS MR statický zmiešavač	12	16,50€	19,80€
 538590 4048962264654	FIS VL 410 C v HWK boxe (16 kartuší)	16 x kartuša 410 ml + 32 x FIS MR statický zmiešavač	1	260,00€	312,00€

Sítka plastové pre chemické malty

pre všetky malty, použitie v dierovaných materiáloch



Obj. číslo EAN	Typ	Ø vrtáku	Hĺbka diery	Kotvica hĺbka	Pre svorník	Balenie	Hĺbka upevnenia	MOC (bez DPH)	MOC (s DPH)
41900 8001132419007	FIS H 12x50 K	12	55	50	FIS A M6 - M8	50	50	0,37€	0,45€
 41901 8001132419014	FIS H 12x85 K	12	90	85	FIS A M6 - M8	50	85	0,46€	0,55€
 41902 8001132419021	FIS H 16x85 K	16	90	85	FIS A M8 - M10; FIS E M6 - M8	50	85	0,56€	0,67€
 41903 8001132419038	FIS H 16x130 K	16	135	130	FIS A M8 - M10	20	130	0,57€	0,69€
41904 8001132419045	FIS H 20x85 K	20	90	85	FIS A M12 - M16; FIS E M10 - M12	20		0,63€	0,75€
46703 4006209467039	FIS H 20x130 K	20	135	130	FIS A M12 - M16	20		1,52€	1,82€
46704 4006209467046	FIS H 20x200 K	20	205	200	FIS A M12 - M16	20		1,84€	2,21€

Sítka kovové pre chemické malty, 1 m

pre všetky malty, použitie v dierovaných materiáloch, dĺžka 1000 mm



Obj. číslo EAN	Typ	Ø vrtáku	Pre svorník	Balenie	Dĺžka (mm)	MOC (bez DPH)	MOC (s DPH)
 50598 4006209505984	FIS H 12x1000 mm	12	M6 - M8	10	1000	5,07€	6,09€
 50599 4006209505991	FIS H 16x1000 mm	16	M10 - M12	10	1000	6,05€	7,26€
 45301 4006209453018	FIS H 22x1000 mm	22	M12 - M16	6	1000	6,72€	8,06€

Pistole aplikačné pre chemické malty

jednopiestová kovová pištoľ pre malty: FIS VS 150 C, GIS VS 300 T, FIS VT 300 T, FIS VW 300 T a kartuše 280- 310 ml; spevnená vaňa na kartušu a výtlačný mechanizmus pre dlhšiu životnosť



Obj. číslo EAN	Typ	Balenie	MOC (bez DPH)	MOC (s DPH)
 53117 4006209531174	KP M 2 - profi / na chemické malty 150 ml a 300 ml	1	22,00€	26,40€

Pistole aplikačné pre chemické malty

dvojpíestová kovová pištoľ pre malty: FIS V 360 S, FIS HB 345 S, FIS EM 390 S, FIS VS 150 C, FIS VW 360 S, FIS P 360 S, FIS P 300 T, FIS SB 390 S, FIS PM 360 S, FIS VT 360 S a kartuše 280 - 310 ml; spevnená vaňa na kartušu a výtlačný mechanizmus pre dlhšiu životnosť



Obj. číslo EAN	Typ	Balenie	MOC (bez DPH)	MOC (s DPH)
 58000 4006209580004	FIS AM / kovová pre FIS 360 ml, 150 ml, 300 ml, 345 ml	1	29,00€	34,80€

Pumpička na vyfukovanie vrtaného otvoru

na vyfukovanie vrtaného otvoru



Obj. číslo EAN	Typ	Balenie	MOC (bez DPH)	MOC (s DPH)
 89300 4006209893005	ABG veľká	1	21,22€	25,46€

Nadstavec FIP na statický zmiešavač

predĺžovací nastavac pre statický zmiešavač - 1 m



Obj. číslo EAN	Typ	Balenie	MOC (bez DPH)	MOC (s DPH)
48983 4006209489833	FIP nastavac - 1 m	10	1,89€	2,27€

Kotvy oceľové pre veľké záťaže FH II B

galvanicky pozinkovaná, ťažká plášťová kotva pre prevlečnú montáž, pri dotiahnutí matice je kužel vťahnutý do rozperného plášťa, rozoprie ho proti stenám vyvrtanej diery, výhody - výseky v tvare polmesiaca spôsobia, že sa plášť po utiahnutí pozdĺžne skrúti, tým sa pripevňovaný diel pevne zaprie o povrch betónu, vhodná pre ťahaný a tlačný betón, prírodný kameň s hutnou štruktúrou



Obj. číslo EAN	Typ	Kotviaca hlbka	Balenie	Úžitková dĺžka	Závit	MOC (bez DPH)	MOC (s DPH)
503142 4048962016826	FH II 10/10/70 B	10	50	10	M6	1,85€	2,22€
48773 4006209487730	FH II 12/10/90 B	10	50	10	M8	2,82€	3,39€
48774 4006209487747	FH II 12/25/105 B	25	50	25	M8	3,09€	3,70€
48775 4006209487754	FH II 12/50/130 B	50	25	50	M8	3,41€	4,10€
48776 4006209487761	FH II 15/10/110 B	10	25	10	M10	4,00€	4,80€
48777 4006209487778	FH II 15/25/125 B	25	25	25	M10	4,20€	5,04€
48779 4006209487792	FH II 18/25/135 B	25	20	25	M12	6,22€	7,47€
48780 4006209487808	FH II 18/50/160 B	50	20	50	M12	7,03€	8,44€
48886 4006209488867	FH II 24/25/167 B	25	10	25	M16	10,88€	13,06€
48887 4006209488874	FH II 24/50/192 B	50	10	50	M16	13,73€	16,48€
46842 4006209468425	FH II 24/100/242 B	100	5	100	M16	18,19€	21,82€

Kotvy svorníkové FBN II

galvanicky pozinkovaná, pre prevlečnú montáž, po dotiahnutí matice predpísaným ťahovacím momentom je kužeľový svorník vtiahnutý do rozperného plášťa a tlačí ho proti stenám vyvrtanej diery, výhody - dlhý závit dovoľuje variabilitu úžitkovej dĺžky pri rôznej hrúbke pripevňovaného materiálu, vhodná pre betón, prírodný kameň s hutnou štruktúrou



Obj. číslo EAN	Typ	Ø vrtáku	Balenie	Dĺžka (mm)	Pripevňovaná hrúbka	MOC (bez DPH)	MOC (s DPH)
505526	FBN II 6/5/40	6	100	40	5	0,35€	0,42€
4048962070231							
505527	FBN II 6/10/55	6	100	55	10	0,37€	0,44€
4048962070248							
505528	FBN II 6/30/75	6	100	75	30	0,42€	0,50€
4048962070255							
40662	FBN II 8/5/66	8	50	66	5	0,44€	0,53€
4006209406625							
40664	FBN II 8/10/71	8	50	71	10	0,45€	0,54€
4006209406649							
40669	FBN II 8/20/81	8	50	81	20	0,50€	0,59€
4006209406694							
40700	FBN II 8/30/91	8	50	91	30	0,54€	0,65€
4006209407004							
40771	FBN II 8/50/111	8	50	111	50	0,68€	0,81€
4006209407714							
40777	FBN II 8/70/131	8	20	131	70	0,72€	0,86€
4006209407776							
40783	FBN II 8/100/161	8	20	161	100	1,06€	1,27€
4006209407837							
40827	FBN II 10/10/86	10	50	86	10	0,67€	0,80€
4006209408278							
40851	FBN II 10/20/96	10	50	96	20	0,72€	0,87€
4006209408513							
40854	FBN II 10/30/106	10	50	106	30	0,83€	1,00€
4006209408544							
40855	FBN II 10/50/126	10	20	126	50	0,97€	1,16€
4006209408551							
40931	FBN II 10/70/146	10	20	146	w70	0,98€	1,17€
4006209409312							
40943	FBN II 10/100/176	10	20	176	100	0,99€	1,18€
4006209409435							
40944	FBN II 10/140/216	10	20	216	140	1,32€	1,58€
4006209409442							
40945	FBN II 10/160/236	10	20	236	160	1,43€	1,72€
4006209409459							
40950	FBN II 12/10/106	12	20	106	10	1,04€	1,25€
4006209409503							
44558	FBN II 12/20/116	12	20	116	20	1,15€	1,38€
4006209445587							
45263	FBN II 12/30/126	12	20	126	30	1,26€	1,51€
4006209452639							
45264	FBN II 12/50/146	12	20	146	50	1,47€	1,76€
4006209452646							
45265	FBN II 12/80/176	12	20	176	80	1,62€	1,94€
4006209452653							
45266	FBN II 12/100/196	12	20	196	100	1,79€	2,15€
4006209452660							
45267	FBN II 12/120/216	12	20	216	120	2,00€	2,40€
4006209452677							
45268	FBN II 12/140/236	12	20	236	140	2,18€	2,62€
4006209452684							
45269	FBN II 12/160/256	12	20	256	160	2,37€	2,85€
4006209452691							
45564	FBN II 16/25/145	16	10	145	25	2,78€	3,33€
4006209455647							
45565	FBN II 16/50/170	16	10	170	50	3,31€	3,97€
4006209455654							
45566	FBN II 16/80/200	16	10	200	80	3,50€	4,20€
4006209455661							
45567	FBN II 16/100/220	16	10	220	100	3,72€	4,47€
4006209455678							
45568	FBN II 16/140/260	16	10	260	140	3,90€	4,68€
4006209455685							
45569	FBN II 16/160/280	16	10	280	160	4,17€	5,01€
4006209455692							
45570	FBN II 16/200/320	16	10	320	200	4,84€	5,81€
4006209455708							
45573	FBN II 20/30/184	20	10	184	30	5,10€	6,12€
4006209455739							
45574	FBN II 20/60/214	20	10	214	60	6,91€	8,29€
4006209455746							
45575	FBN II 20/80/234	20	10	234	80	7,50€	9,00€
4006209455753							
45576	FBN II 20/120/274	20	10	274	120	12,39€	14,87€
4006209455760							



Kotvy svorníkové FBN II

galvanicky pozinkovaná - krátka verzia, pre prevlečnú montáž, po dotiahnutí matice predpísaným ťahovacím momentom je kuželový svorník vtiahnutý do rozperného plášťa a tlačí ho proti stenám vyvrtanej diery, výhody - dlhý závit dovoľuje variabilitu úžitkovej dĺžky pri rôznej hrúbke pripieňovaného materiálu, vhodná pre betón, prírodný kameň s hutnou štruktúrou

Obj. číslo EAN	Typ	ø vrtáku	Balenie	Dĺžka (mm)	MOC (bez DPH)	MOC (s DPH)
40806 4006209408063	FBN II 8/5/56 K	8	50	56	0,44€	0,53€
40807 4006209408070	FBN II 8/10/61 K	8	50	61	0,45€	0,54€
40946 4006209409466	FBN II 10/5/71 K	10	50	71	0,67€	0,81€
40947 4006209409473	FBN II 10/10/76 K	10	50	76	0,70€	0,84€
45272 4006209452721	FBN II 12/5/86 K	12	20	86	0,99€	1,19€
45273 4006209452738	FBN II 12/10/91 K	12	20	91	1,04€	1,25€
45571 4006209455715	FBN II 16/15/120 K	16	10	120	1,92€	2,30€
45572 4006209455722	FBN II 16/25/130 K	16	10	130	2,26€	2,72€
45577 4006209455777	FBN II 20/10/139 K	20	10	142	4,17€	5,01€

Kotvy svorníkové FBN II- GS

galvanicky pozinkovaná, s veľkou podložkou pre tesárov







Obj. číslo EAN	Typ	ø vrtáku	Kotvia- ca hĺbka	Bale- nie	Dĺžka (mm)	Úžitková dĺžka	Závit	MOC (bez DPH)	MOC (s DPH)
45578 4006209455784	FBN II 12/80/176 GS	12	165	20	176	80/95	M12	2,03€	2,43€
45579 4006209455791	FBN II 12/100/196 GS	12	185	20	196	100/115	M12	2,14€	2,57€
45581 4006209455814	FBN II 12/140/236 GS	12	225	10	236	140/155	M12	2,18€	2,62€
45583 4006209455838	FBN II 12/160/256 GS	12	245	10	256	160/175	M12	2,35€	2,82€
45585 4006209455852	FBN II 12/200/296 GS	12	285	10	296	200/215	M12	2,98€	3,57€
45590 4006209455906	FBN II 16/140/160 GS	16	244	10	260	140/155	M16	5,18€	6,22€
45591 4006209455913	FBN II 16/160/280 GS	16	264	10	280	160/175	M16	5,50€	6,60€
45593 4006209455937	FBN II 16/200/320 GS	16	304	10	320	200/215	M16	5,79€	6,95€



Kotvy zarážacie EA II M

zarážacia kotva s vnútorným závitom pre predsadenú montáž, po zarazení kužela pomocou prípravku sa plášť kotvy rozoprie proti stenám vyvrtanej diery, výhody; vhodná pre všetky druhy skrutiek s metrickým závitom, malá kotviaca hĺbka skracaje dobu vŕtania, kotva lícuje s povrchom, čo umožňuje výmenu pripieňovaného predmetu, vhodná pre tlačný betón, prírodný kameň s hutnou štruktúrou

Obj. číslo EAN	Typ	Kotviaca hĺbka	Balenie	Závit	Dĺžka kotvy	MOC (bez DPH)	MOC (s DPH)
532230 4048962215298	EA II M 6x25 M6 krátka	25	100	M 6	25	0,18€	0,22€
 48264 4006209482643	EA II M 6x30 M6	30	100	M 6	30	0,20€	0,24€
532231 4048962215304	EA II M 8x25 M8 krátka	25	100	M 8	25	0,25€	0,29€
 48284 4006209482841	EA II M 8x30 M8	30	100	M 8	30	0,27€	0,32€
48323 4006209483237	EA II M 8x40 M8	40	50	M 8	40	0,36€	0,43€
532232 4048962215311	EA II M 10x25 M8 krátka	25	50	M 8	25	0,29€	0,34€
48332 4006209483329	EA II M 10x30 M10	30	50	M10	30	0,38€	0,45€
 48339 4006209483398	EA II M 10x40 M10	40	50	M10	40	0,41€	0,49€
532233 4048962215328	EA II M 12x25 M12 krátka	25	25	M12	25	0,46€	0,56€
 48406 4006209484067	EA II M 12x50 M12	50	25	M12	50	0,62€	0,74€
 48408 4006209484081	EA II M 16x65 M16	65	20	M16	65	1,20€	1,44€
48409 4006209484098	EA II M 20x80 M20	80	10	M20	80	2,18€	2,61€



Prípravky montážne EAW H pre zarážacie kotvy EA









montážny prípravok s chráničom ruky a raznicou ako indikátora správneho osadenia pre zarážacie kotvy EA

Obj. číslo EAN	Typ	Balenie	MOC (bez DPH)	MOC (s DPH)
44630 4006209446300	EHS M6x25/30 Plus	1	13,80€	16,56€
44631 4006209446317	EHS M8x25/30 Plus	1	13,91€	16,69€
44632 4006209446324	EHS M8x40 Plus	1	14,03€	16,84€
48487 4006209484876	EHS M10x25/30 Plus	1	14,00€	16,80€
44633 4006209446331	EHS M10x40 Plus	1	14,15€	16,98€
532568 4048962217223	EHS M12x25 Plus	1	14,22€	17,07€
44634 4006209446348	EHS M12x50 Plus	1	14,26€	17,11€
44635 4006209446355	EHS M16x65 Plus	1	16,32€	19,58€
44636 4006209446362	EHS M20x80 Plus	1	21,98€	26,37€

Kotvy trubkové FSA S so skrutkou

ľahká plášťová kotva pre prevlečnú montáž, pri dotiahnutí matice je kuželový svorník vťahovaný do rozperného plášťa rozoprie ho proti stenám vyvrtanej diery, výhody - výseky v tvare polmesiaca spôsobia, že sa plášť po utiahnutí pozdĺžne skrúti, tým sa pripevňovaný diel pevne zaprie o povrch betónu, vhodná pre betón, prírodný kameň s hutnou štruktúrou, na pripevnenie ľahších konštrukcií













Obj. číslo EAN	Typ	Kotviaca hĺbka	Balenie	Úžitková dĺžka	Závit	MOC (bez DPH)	MOC (s DPH)
 68520 4006209685204	FSA 8/15/65 S M6	35	50	15	M 6	0,42€	0,51€
 68521 4006209685211	FSA 8/40/90 S M6	35	50	40	M 6	0,49€	0,59€
 68522 4006209685228	FSA 8/65/115 S M6	35	50	65	M 6	0,57€	0,68€
 68523 4006209685235	FSA10/10/65 S M8	40	20	10	M 8	0,59€	0,71€
 68524 4006209685242	FSA10/35/90 S M8	40	20	35	M 8	0,71€	0,85€
 68525 4006209685259	FSA10/60/115 S M8	40	20	60	M 8	0,85€	1,01€
 68526 4006209685266	FSA12/10/75 S M10	50	20	10	M10	0,85€	1,01€
 68527 4006209685273	FSA12/25/90 S M10	50	20	25	M10	0,97€	1,17€
 68528 4006209685280	FSA12/50/115 S M10	50	20	50	M10	1,12€	1,35€

Kotvy trubkové FSA B s maticou

ľahká plášťová kotva pre prevlečnú montáž, pri dotiahnutí matice je kuželový svorník vťahovaný do rozperného plášťa rozoprie ho proti stenám vyvrtanej diery, výhody - výseky v tvare polmesiaca spôsobia, že sa plášť po utiahnutí pozdĺžne skrúti, tým sa pripevňovaný diel pevne zaprie o povrch betónu, vhodná pre betón, prírodný kameň s hutnou štruktúrou, na pripevnenie ľahších konštrukcií



Obj. číslo EAN	Typ	Kotviaca hĺbka	Balenie	Úžitková dĺžka	Závit	MOC (bez DPH)	MOC (s DPH)
 68500 4006209685006	FSA 8/15/65 B M6	35	50	15	M 6	0,34€	0,40€
 68501 4006209685013	FSA 8/40/90 B M6	35	50	40	M 6	0,43€	0,51€
 68502 4006209685020	FSA 8/65/115 B M6	35	50	65	M 6	0,66€	0,79€
 68503 4006209685037	FSA 10/10/65 B M8	40	20	10	M 8	0,48€	0,57€
 68504 4006209685044	FSA 10/35/90 B M8	40	20	35	M 8	0,57€	0,69€
 68505 4006209685051	FSA 10/60/115 B M8	40	20	60	M 8	0,72€	0,86€
 68506 4006209685068	FSA 12/10/75 B M10	50	20	10	M10	0,70€	0,84€
 68507 4006209685075	FSA 12/25/90 B M10	50	20	25	M10	0,80€	0,96€
 68508 4006209685082	FSA 12/50/115 B M10	50	20	50	M10	0,98€	1,17€
 68509 4006209685099	FSA 12/75/140 B M10	50	20	75	M10	1,35€	1,63€

Kotvy pre pórobetón FPX-I

s vnútorným závitom je vhodná pre predsadenú montáž, predvŕanie otvoru pre kotvu uľahčuje osadenie kotvy obzvlášť v materiáloch vyššej pevnosti; čistenie otvoru nie je potrebné; oceľ galvanicky pozinkovaná; jednoduchá montáž pomocou šesťhranného kľúča



Obj. číslo EAN	Typ	Hĺbka diery	Kotviaca hĺbka	Balenie	Hĺbka upevnenia	Dĺžka (mm)	MOC (bez DPH)	MOC (s DPH)
519021 4048962158359	FPX M6-I	95	70	25	10	75	2,36€	2,83€
519022 4048962158366	FPX M8-I	95	70	25	8	75	2,38€	2,85€
519023 4048962158373	FPX M10-I	95	70	25	10	75	2,41€	2,89€
519024 4048962158380	FPX M12-I	95	70	25	12	75	2,55€	3,06€

Prípravky montážne pre FPX-I

montážny prípravok pre kotvu do porobetónu FPX-I



Obj. číslo EAN	Typ	Poznámka	Balenie	MOC (bez DPH)	MOC (s DPH)
522517 4048962180251	Osadzovací prípravok FPX-I M6	pre kotvu FPX M6-I	10	2,05€	2,47€
522518 4048962180268	Osadzovací prípravok FPX-I M8 až M10	pre kotvu FPX M8-I - FPX M12-I	10	2,05€	2,47€

Hmoždinky univerzálne fasádne rámové

s bezpečnostnou skrutkou so zapustenou hlavou, upevnenie v plných materiáloch prebieha napäťovo pomocou trenia, v dutých materiáloch sa rozovrú a zaprú asymetrické lamely, výhody - univerzálne použitie pre všetky stavebné materiály, patentované asymetrické lamely zaručujú vysokú nosnosť v plných aj dierovaných materiáloch, vhodná pre betón, plné tehly, dierované tehly, duté tvárnice z ľahkého betónu, porobetón, prírodný kameň s hutnou štruktúrou, pre upevnenie fasádnych a strešných konštrukcií z dreva a kovu, okien, kuchynských skriniek...



Obj. číslo EAN	Typ	Kotviaca hĺbka	Balenie	Úžitková dĺžka	Bit	MOC (bez DPH)	MOC (s DPH)
88756 4006209887561	FUR 10x80 T	70	50	10	T40	0,85€	1,02€
88757 4006209887578	FUR 10x100 T	70	50	30	T40	0,92€	1,10€
88760 4006209887608	FUR 10x115 T	70	50	45	T40	1,03€	1,24€
88758 4006209887585	FUR 10x135 T	70	50	65	T40	1,13€	1,36€
88759 4006209887592	FUR 10x160 T	70	50	90	T40	1,71€	2,05€
88761 4006209887615	FUR 10x185 T	70	50	115	T40	3,10€	3,71€
88764 4006209887646	FUR 10x200 T	70	50	130	T40	3,31€	3,97€

Hmoždinky univerzálne fasádne rámové

s bezpečnostnou skrutkou so 6-hrannou hlavou, upevnenie v plných materiáloch prebieha napäťovo pomocou trenia, v dutých materiáloch sa rozovrú a zaprú asymetrické lamely, výhody - univerzálne použitie pre všetky stavebné materiály, patentované asymetrické lamely zaručujú vysokú nosnosť v plných aj dierovaných materiáloch, vhodná pre betón, plné tehly, dierované tehly, duté tvárnice z ľahkého betónu, porobetón, prírodný kameň s hutnou štruktúrou, pre upevnenie fasádnych a strešných konštrukcií z dreva a kovu, okien, kuchynských skriniek...



Obj. číslo EAN	Typ	Kotviaca hĺbka	Balenie	Úžitko- vá dĺžka	Bit	MOC (bez DPH)	MOC (s DPH)
88776 4006209887769	FUR 10x80 SS	70	50	10	SW13	0,85€	1,02€
88777 4006209887776	FUR 10x100 SS	70	50	30	SW13	0,92€	1,10€
88783 4006209887837	FUR 10x115 SS	70	50	45	SW13	1,02€	1,23€
88778 4006209887783	FUR 10x135 SS	70	50	65	SW13	1,13€	1,36€
88779 4006209887790	FUR 10x160 SS	70	50	90	SW13	1,71€	2,05€
88780 4006209887806	FUR 10x185 SS	70	50	115	SW13	3,10€	3,72€
88781 4006209887813	FUR 10x200 SS	70	50	130	SW13	3,31€	3,98€
88782 4006209887820	FUR 10x230 SS	70	50	160	SW13	3,69€	4,42€

Hmoždinky rámové SXRL-L s predĺženou kotevnou hĺbkou T/TORX 40/

s bezpečnostným vrutom so zapustenou hlavou, oceľ galvanicky zinkovaná, vďaka špeciálnej geometrii sú rozperné sily rovnomerne rozložené v otvore, rebrá po stranách zabraňujú pretočeniu hmoždiny pri práci, pri kotvení do dutinových a plných materiálov umožňujú dve rozperné zóny vynikajúce zaťaženie, pre použitie do fasád, stropov a strešných konštrukcií z dreva a kovu, TV konzoly, závesné skrinky v kuchyni, skrine, hranoly, okná a dvere



Obj. číslo EAN	Typ	Ø vrtá- ku	Hĺbka diery	Balenie	Dĺžka (mm)	Bit	MOC (bez DPH)	MOC (s DPH)
522698 4048962180749	SXRL 10 x 80 T	10	90	50	80	T40	0,42€	0,50€
522699 4048962180756	SXRL 10 x 100 T	10	110	50	100	T40	0,50€	0,60€
522700 4048962180763	SXRL 10 x 120 T	10	130	50	120	T40	0,59€	0,71€
522701 4048962180770	SXRL 10 x 140 T	10	150	50	140	T40	0,69€	0,82€
522703 4048962180787	SXRL 10 x 160 T	10	170	50	160	T40	0,95€	1,15€
522704 4048962180794	SXRL 10 x 180 T	10	190	50	180	T40	1,22€	1,47€
522705 4048962180800	SXRL 10 x 200 T	10	210	50	200	T40	1,76€	2,12€
522706 4048962180817	SXRL 10 x 230 T	10	240	50	230	T40	2,52€	3,03€
522707 4048962180824	SXRL 10 x 260 T	10	270	50	260	T40	3,47€	4,16€
522708 4048962180831	SXRL 10 x 290 T	10	300	50	290	T40	3,66€	4,39€
530920 4048962206418	SXRL 14 x 80 T	14	95	50	80	T50	1,34€	1,61€
530921 4048962206425	SXRL 14 x 100 T	14	115	50	100	T50	1,55€	1,86€
530922 4048962206432	SXRL 14 x 120 T	14	135	50	120	T50	1,72€	2,07€
530923 4048962206449	SXRL 14 x 140 T	14	155	50	140	T50	1,90€	2,28€
530924 4048962206456	SXRL 14 x 160 T	14	175	50	160	T50	2,39€	2,86€
530925 4048962206463	SXRL 14 x 180 T	14	195	50	180	T50	3,11€	3,73€
530926 4048962206470	SXRL 14 x 200 T	14	215	50	200	T50	3,82€	4,58€
530927 4048962206487	SXRL 14 x 230 T	14	245	50	230	T50	4,84€	5,81€
530928 4048962206494	SXRL 14 x 260 T	14	275	50	260	T50	5,88€	7,05€
530929 4048962206500	SXRL 14 x 300 T	14	315	20	300	T50	6,59€	7,90€
530930 4048962206517	SXRL 14 x 330 T	14	345	20	330	T50	7,62€	9,15€
530931 4048962206524	SXRL 14 x 360 T	14	375	20	360	T50	8,87€	10,65€

Hmoždinky rámové SXR-L s predĺženou kotevnou hĺbkou, FUS

s bezpečnostným vrutom so šesťhrannou hlavou, nalisovanou podložkou a vnútornou drážkou Torx, oceľ galvanicky zinkovaná, vďaka špeciálnej geometrii sú rozperné sily rovnomerne rozložené v otvore, rebrá po stranách zabraňujú pretočeniu hmoždiny pri práci, pri kotvení do dutinových a plných materiálov umožňujú dve rozperné zóny vynikajúce zaťaženie, pre použitie do fasád, stropov a strešných konštrukcií z dreva a kovu, TV konzoly, závesné skrinky v kuchyni, skrine, hranoly, okná a dvere



Obj. číslo EAN	Typ	Ø vrtá- ku	Hĺbka diery	Bale- nie	Dĺžka (mm)	Bit	MOC (bez DPH)	MOC (s DPH)
522719 4048962180947	SXRL 10 x 80 FUS	10	90	50	80	T40/SW13	0,57€	0,69€
522720 4048962180954	SXRL 10 x 100 FUS	10	110	50	100	T40/SW13	0,67€	0,80€
522721 4048962180961	SXRL 10 x 120 FUS	10	130	50	120	T40/SW13	0,82€	0,98€
522723 4048962180978	SXRL 10 x 140 FUS	10	150	50	140	T40/SW13	0,99€	1,19€
522724 4048962180985	SXRL 10 x 160 FUS	10	170	50	160	T40/SW13	1,14€	1,37€
522725 4048962181005	SXRL 10 x 180 FUS	10	190	50	180	T40/SW13	1,34€	1,60€
522726 4048962181012	SXRL 10 x 200 FUS	10	210	50	200	T40/SW13	1,89€	2,27€
522727 4048962181029	SXRL 10 x 230 FUS	10	240	50	230	T40/SW13	2,70€	3,24€
522728 4048962181036	SXRL 10 x 260 FUS	10	270	50	260	T40/SW13	3,10€	3,72€
522729 4048962181043	SXRL 10 x 290 FUS	10	300	50	290	T40/SW13	3,45€	4,13€
530946 4048962206678	SXRL 14 x 80 FUS	14	95	50	80	T50/SW17	1,34€	1,61€
530947 4048962206685	SXRL 14 x 100 FUS	14	115	50	100	T50/SW17	1,55€	1,86€
530948 4048962206692	SXRL 14 x 120 FUS	14	135	50	120	T50/SW17	1,72€	2,07€
530949 4048962206708	SXRL 14 x 140 FUS	14	155	50	140	T50/SW17	1,90€	2,28€
530950 4048962206715	SXRL 14 x 160 FUS	14	175	50	160	T50/SW17	2,39€	2,86€
530951 4048962206722	SXRL 14 x 180 FUS	14	195	50	180	T50/SW17	3,11€	3,73€
530952 4048962206739	SXRL 14 x 200 FUS	14	215	50	200	T50/SW17	3,83€	4,59€
530953 4048962206746	SXRL 14 x 230 FUS	14	245	50	230	T50/SW17	4,84€	5,81€
530954 4048962206753	SXRL 14 x 260 FUS	14	275	50	260	T50/SW17	5,88€	7,05€

Hmoždinky rámové

bez skrutky, nylonová rozperná rámová hmoždinka, výhody - ekonomické a bezpečné upevnenie, vhodná pre porobetón, duté tvárnice, dierované vápenno pieskové tehly, plnú pemzu, pre upevnenie fasádnych a strešných konštrukcií z dreva a kovu, zárubní, okien, kuchynských skriniek...



Obj. číslo EAN	Typ	Poznámka	Kotvia- ca hĺbka	Bale- nie	Úžitková dĺžka	Skrutka	MOC (bez DPH)	MOC (s DPH)
59187 4006209591871	S 16 H 100 R	Použiť len fischer skrutky!	90	50	10	M12	0,58€	0,69€
59188 4006209591888	S 16 H 135 R	Použiť len fischer skrutky!	90	50	45	M12	0,61€	0,73€
59189 4006209591895	S 16 H 160 R	Použiť len fischer skrutky!	90	50	70	M12	0,77€	0,92€



Skrutka do betónu ULTRACUT FBS II

3 rôzne hĺbky kotvenia dovoľujú použiť rovnakú skrutku ULTRACUT FBS II k upevneniu predmetov s rôznymi hrúbkami, tvarový spoj bez vnútorného napätia v kotvenom podklade znižuje vzdialenosť k okraju a osovú vzdialenosť, posúdenie (ETA Option 1) dovoľuje skrutku použiť aj ako kotvu v betóne s trhlinami i bez trhlín, kategórie seizmického výkonu C1 a C2 zaisťujú splnenie najprísnejších predpisov aj pri použití v seizmicky aktívnych oblastiach, verzia so zapustenou hlavou je vhodná pre esteticky náročné aplikácie

Obj. číslo EAN	Typ	Ø vrtá- ku	Hĺbka diery	Kotviaca hĺbka	Bale- nie	MOC (bez DPH)	MOC (s DPH)
536851	FBS II 8x55 5/- US TX	8	65	55	50	0,62€	0,75€
4048962251340							
536852	FBS II 8x70 20/5 US TX	8	80	70	50	0,67€	0,80€
4048962251357							
536853	FBS II 8x80 30/15 US TX	8	90	80	50	0,73€	0,88€
4048962251364							
536854	FBS II 8x90 40/25 US TX	8	100	90	50	0,76€	0,91€
4048962251371							
536855	FBS II 8x100 50/35 US TX	8	110	100	50	0,81€	0,97€
4048962251388							
536856	FBS II 8x110 60/45 US TX	8	120	110	50	0,88€	1,06€
4048962251395							
536857	FBS II 8x130 80/65 US TX	8	140	130	50	0,96€	1,15€
4048962251401							
536858	FBS II 10x60 5/-/- US	10	70	60	50	0,94€	1,13€
4048962251418							
536859	FBS II 10x70 15/5/- US	10	80	70	50	0,97€	1,17€
4048962251425							
536860	FBS II 10x80 25/15/- US	10	90	80	50	1,00€	1,21€
4048962251432							
536861	FBS II 10x90 35/25/5 US	10	100	90	50	1,02€	1,22€
4048962251449							
536862	FBS II 10x100 45/35/15 US	10	110	100	50	1,05€	1,26€
4048962251456							
536863	FBS II 10x120 65/55/35 US	10	130	120	50	1,14€	1,37€
4048962251463							
536864	FBS II 10x140 85/75/55 US	10	150	140	50	1,34€	1,61€
4048962251470							
536865	FBS II 10x160 105/95/75 US	10	170	160	50	1,66€	1,99€
4048962251487							
536866	FBS II 10x200 145/135/115 US	10	210	200	20	2,08€	2,49€
4048962251494							
536867	FBS II 10x230 175/165/145 US	10	240	230	20	2,51€	3,01€
4048962251500							
536868	FBS II 10x260 205/195/175 US	10	270	260	20	2,78€	3,34€
4048962251517							
536869	FBS II 12x70 10/-/- US	12	80	70	20	1,58€	1,90€
4048962251524							
536870	FBS II 12x85 25/10/- US	12	95	85	20	1,70€	2,04€
4048962251531							
536871	FBS II 12x110 50/35/10 US	12	120	110	20	1,92€	2,30€
4048962251548							
536872	FBS II 12x130 70/55/30 US	12	140	130	20	2,07€	2,48€
4048962251555							
536873	FBS II 12x150 90/75/50 US	12	160	150	20	2,25€	2,70€
4048962251562							
536874	FBS II 14x75 10/-/- US	14	90	75	20	2,22€	2,67€
4048962251579							
536875	FBS II 14x95 30/10/- US	14	110	95	20	2,33€	2,79€
4048962251586							
536876	FBS II 14x100 35/15/- US	14	115	100	20	2,49€	2,99€
4048962251593							
536877	FBS II 14x125 60/40/10 US	14	140	125	10	2,71€	3,25€
4048962251609							
536878	FBS II 14x150 85/65/35 US	14	165	150	10	3,32€	3,98€
4048962251616							
536880	FBS II 8x60 10/- SK	8	70	60	50	0,68€	0,82€
4048962251630							
536881	FBS II 8x80 30/15 SK	8	90	80	50	0,76€	0,91€
4048962251647							
536882	FBS II 8x90 40/25 SK	8	100	90	50	0,82€	0,99€
4048962251654							
536884	FBS II 10x65 10/-/- SK	10	75	65	50	1,00€	1,21€
4048962251678							
536885	FBS II 10x80 25/15/- SK	10	90	80	50	1,06€	1,28€
4048962251685							
536886	FBS II 10x95 40/30/10 SK	10	105	95	50	1,10€	1,31€
4048962251692							
536887	FBS II 10x100 45/35/15 SK	10	110	100	50	1,13€	1,35€
4048962251708							
536888	FBS II 10x120 65/55/35 SK	10	130	120	50	1,19€	1,42€
4048962251715							

Kružok kontrolný FUP pre FBS II



Obj. číslo EAN	Typ	Balenie	MOC (bez DPH)	MOC (s DPH)
537201 4048962253702	FBS II kontr. krúžok FUP 10	1	1,95€	2,34€
537202 4048962253719	FBS II kontr. krúžok FUP 12	1	2,15€	2,58€
537203 4048962253726	FBS II kontr. krúžok FUP 14	1	2,35€	2,82€

Skrutky KT so šesťhranom /SW13,17/ - trieda pevnosti 6.8

požitie v kombinácii s rámovými hmoždinkami fischer a hmoždinkami fischer pre porobetón; so šesťhrannou hlavou, galvanicky pozinkovaná oceľ; pri použití do dreva je potrebné najprv vyvŕtať diery



Obj. číslo EAN	Typ	Balenie	Kľúč	MOC (bez DPH)	MOC (s DPH)
80405 4006209804056	6KT 7x85	200	SW13	0,35€	0,43€
80406 4006209804063	6KT 7x105	200	SW13	0,38€	0,45€
80407 4006209804070	6KT 7x120	200	SW13	0,44€	0,52€
80408 4006209804087	6KT 7x140	200	SW13	0,51€	0,61€
80409 4006209804094	6KT 7x165	200	SW13	0,56€	0,67€
80412 4006209804124	6KT 10x95	50	SW17	0,97€	1,16€
80413 4006209804131	6KT 10x105	50	SW17	1,07€	1,28€
80415 4006209804155	6KT 10x140	50	SW17	1,09€	1,31€
80416 4006209804162	6KT 10x165	50	SW17	1,18€	1,42€
80417 4006209804179	6KT 10x190	50	SW17	1,21€	1,45€
80418 4006209804186	6KT 10x235	50	SW17	2,14€	2,57€

Skrutky SH T s hlavou Torx 40 - trieda pevnosti 6.8

požitie v kombinácii s rámovými hmoždinkami fischer a hmoždinkami fischer pre porobetón; so zapustenou hlavou Torx, galvanicky pozinkovaná oceľ; pri použití do dreva je potrebné najprv vyvŕtať diery



Obj. číslo EAN	Typ	Balenie	Kľúč	MOC (bez DPH)	MOC (s DPH)
89170 4006209891704	SH 7x85 T	200	T40	0,28€	0,34€
89172 4006209891728	SH 7x105 T	200	T40	0,32€	0,38€
89174 4006209891742	SH 7x120 T	200	T40	0,42€	0,51€
89176 4006209891766	SH 7x140 T	200	T40	0,43€	0,52€
89178 4006209891780	SH 7x165 T	200	T40	0,59€	0,70€
89186 4006209891865	SH 10x105 T	50	T40	1,07€	1,28€
89188 4006209891889	SH 10x140 T	50	T40	1,17€	1,40€
89192 4006209891926	SH 10x190 T	50	T40	1,75€	2,11€

Hmoždinky natlkacie N S so zapustenou hlavou

nylonová natlkacia hmoždinka so zapustenou hlavou, galvanicky pozinkovaná, rozťahne sa pri narazení klinca, výhody - rýchla a jednoduchá prievlačná montáž, kliniec s pílovým závitom ide ľahko zaraziť dovnútra a v prípade potreby vyskrutkovať, vhodná pre betón prírodný kameň s hutnou štruktúrou, plné tehly, pre upevnenie stenových alebo omietkových profilov, soklových lišt ...







Obj. číslo EAN	Typ	Kotviaca hĺbka	Balenie	Hrúbka materiálu	Dĺžka (mm)	MOC (bez DPH)	MOC (s DPH)
50346 4006209503461	N 10x100/50 S	50	50	50	100	0,47€	0,56€
50347 4006209503478	N 10x135/85 S	50	50	85	135	0,54€	0,65€
50348 4006209503485	N 10x160/110 S	50	50	110	160	0,66€	0,79€

Hmoždinky rámové F M /Pz2,3/ - kovové

kovová rámová hmoždinka, pri utiahnutí skrutky kužeľ roztiahne púzdro, výhody; princíp montáže zabraňuje vytrhnutiu okenných rámov z podkladu, blokovacie výstupky na konci hmoždinky zaisťujú spojenie s vysokou pevnosťou v ťahu a tlaku najmä v dutých kovových a plastových profiloch, vhodná pre betón, prírodný kameň s hutnou štruktúrou, plné tehly, na upevnenie okien a zárubní







Obj. číslo EAN	Typ	Kotviaca hĺbka	Balenie	Hrúbka materiálu	Dĺžka (mm)	MOC (bez DPH)	MOC (s DPH)
88660 4006209886601	F 8 M 72x90	30	100	42	72	0,31€	0,37€
88662 4006209886625	F 8 M 92x110	30	100	62	92	0,35€	0,42€
88664 4006209886649	F 8 M 112x130	30	100	82	112	0,38€	0,46€
88666 4006209886663	F 8 M 132x150	30	100	102	132	0,42€	0,51€
88670 4006209886700	F 10 M 72x90	30	100	42	72	0,31€	0,37€
 88672 4006209886724	F 10 M 92x110	30	100	62	92	0,35€	0,42€
88674 4006209886748	F 10 M 112x130	30	100	82	112	0,38€	0,46€
 88676 4006209886762	F 10 M 132x150	30	100	102	132	0,43€	0,51€
 88678 4006209886786	F 10 M 152x170	30	100	122	152	0,46€	0,55€
 88680 4006209886809	F 10 M 182x200	30	50	152	182	0,55€	0,66€
61064 4006209610640	F 10 M 202x220	30	50	172	202	0,66€	0,80€

Skrutky pre okenné rámy FFS

rámová skrutka s drážkou Torx a samorezným závitom, zapustená hlava pre kovové a plastové okná, výhody - dištančná montáž bez prnutia a bez potreby hmoždieniek, univerzálne použitie pre všetky bežné stavebné materiály a typy rámov, zužujúci sa priemer závitú k špičke pre ľahkú montáž, súvislý závit bráni vytrhnutiu skrutky zo stavebného materiálu, pre upevnenie okien a zárubní.



Obj. číslo EAN	Typ	Balenie	Bit	Ø otvoru (mm)	Dĺžka skrut. (mm)	MOC (bez DPH)	MOC (s DPH)
 532923 4048962220094	FFS 7,5X52 T30	100	T30	6	52	0,09€	0,11€
 532925 4048962220100	FFS 7,5X62 T30	100	T30	6	62	0,09€	0,11€
 532928 4048962220124	FFS 7,5X82 T30	100	T30	6	82	0,11€	0,14€
532930 4048962220131	FFS 7,5X92 T30	100	T30	6	92	0,13€	0,16€
 532931 4048962220148	FFS 7,5X102 T30	100	T30	6	102	0,15€	0,18€
532932 4048962220155	FFS 7,5X112 T30	100	T30	6	112	0,16€	0,20€
 532934 4048962220162	FFS 7,5X122 T30	100	T30	6	122	0,18€	0,22€
532935 4048962220179	FFS 7,5X132 T30	100	T30	6	132	0,20€	0,25€
532941 4048962220216	FFS 7,5X152 T30	100	T30	6	152	0,26€	0,31€
532942 4048962220223	FFS 7,5X182 T30	100	T30	6	182	0,39€	0,47€
532943 4048962220230	FFS 7,5X202 T30	100	T30	6	202	0,48€	0,58€

Skrutky s okom GS

univerzálna 8 a 10 mm skrutka s okom pre nylónové hmoždinky a drevo, výhody; univerzálne použitie v murive s hmoždinkami, alebo v dreve bez hmoždieniek, vysoká kvalita zvaru zabraňuje rozveteniu oka, galvanicky pozinkovaná oceľ; s pevnosťou 4.8, vhodné pre betón, prírodný kameň, plné tehly, plné tvárnice, ľahčený betón, pre upevnenie káblov, lámp, závesných kvetináčov, pergol



Obj. číslo EAN	Typ	Kotviaca hĺbka	Bale- nie	Ø drieku (mm)	Dĺžka drieku	Vhodný pre	MOC (bez DPH)	MOC (s DPH)
 80918 4006209809181	GS 8x80 pre S 10	58	20	8	80	S 10	1,04€	1,25€
 80919 4006209809198	GS 8x100 pre S 10	58	20	8	100	S 10	1,09€	1,31€
 80920 4006209809204	GS 8x120 pre S 10	58	20	8	120	S 10	1,16€	1,39€
 80929 4006209809297	GS 10x160 pre S 12 R, S 14 H-R	58	20	10	160	S12R, S14H-R, GB14	1,67€	2,00€

Skrutky lešenárske GS 12 (DIN 4420)

zváraná lešenárska skrutka GS 12 s priemerom oka 23 mm, používaná v spojení s rámovou hmoždinkou S 14 ROE, výhody - vysoká kvalita zvaru zabraňuje rozovretiu oka, značky pre hĺbku zaskrutkovania zaručia kontrolovanú hĺbku upevnenia, galvanicky pozinkovaná oceľ s pevnosťou 5.8 pre dlhú životnosť, vhodné pre betón, prírodný kameň, plné tehly, pre upevnenie lešení, pergol ...



Obj. číslo EAN	Typ	Kotviaca hĺbka	Balenie	Ø drierku (mm)	Dĺžka drierku	Priemer oka	MOC (bez DPH)	MOC (s DPH)
80926 4006209809266	GS 12x120	45	25	12	120	23	1,76€	2,12€
80927 4006209809273	GS 12x160	85	25	12	160	23	1,95€	2,34€
80960 4006209809600	GS 12x190	115	25	12	190	23	2,14€	2,57€
80961 4006209809617	GS 12x230	155	25	12	230	23	2,32€	2,78€
81269 4006209812693	GS 12x300	225	25	12	300	23	2,68€	3,22€
80962 4006209809624	GS 12x350	275	25	12	350	23	2,89€	3,47€

Hmoždinky lešenárske S 14 ROE (DIN 4420)

rámová hmoždinka S 14 ROE sa používa pre zváranú lešenársku skrutku GS 12 s priemerom oka 23 mm; výhody - vysoká kvalita zvaru zabraňuje rozovretiu oka, značky pre hĺbku zaskrutkovania zaručia kontrolovanú hĺbku upevnenia, galvanicky pozinkovaná oceľ s pevnosťou 5.8 pre dlhú životnosť, vhodné pre betón, prírodný kameň, plné tehly, pre upevnenie lešení ...



Obj. číslo EAN	Typ	Kotviaca hĺbka	Balenie	Úžitková dĺžka	MOC (bez DPH)	MOC (s DPH)
52160 4006209521601	S 14 ROE 70	70	25		0,50€	0,60€
52161 4006209521618	S 14 ROE 100	70	25	30	0,52€	0,62€
52162 4006209521625	S 14 ROE 135	70	25	65	0,74€	0,89€
52164 4006209521649	S 14 ROE 185	70	25	110	1,08€	1,30€

Oká lešenárske RI

podľa DIN 582, vhodné ako pripájacia časť pre všetky kotvy so závitovým svorníkom, galvanicky pozinkovaná oceľ s pevnosťou 5.8



Obj. číslo EAN	Typ	Balenie	Priemer oka	Vhodný pre	Celková výška (mm)	MOC (bez DPH)	MOC (s DPH)
80840 4006209808405	RI M 8	10	20	M8	36	1,08€	1,29€
80842 4006209808429	RI M 10	10	25	M10	45	1,60€	1,92€
80844 4006209808443	RI M 12	10	30	M12	53	2,57€	3,08€

Hmoždinky univerzálne UX bez goliera

univerzálna nylonová hmoždinka, v plných materiáloch sa rozťahne, v dutinách sa zauzluje, výhody - jedinečná konštrukcia umožňuje použitie v každom materiáli, poistka proti pretočeniu v tvare pílových zubov, vhodné pre betón, betónové dosky s dutým jadrom, plné tehly, pórobetón, zvislo dierované tehly, sadrokartónové dosky, drevotriesku...



Obj. číslo EAN	Typ	Balenie	Skrutka	Dĺžka (mm)	MOC (bez DPH)	MOC (s DPH)
94721 4006209947210	UX 5	100	3 - 4 mm	30	0,05€	0,06€
62754 4006209627549	UX 6	100	4 - 5 mm	35	0,09€	0,10€
72094 4006209720943	UX 6 L	100	4 - 5 mm	50	0,09€	0,11€
77869 4006209778692	UX 8	100	4,5 - 6 mm	50	0,12€	0,14€
77871 4006209778715	UX 10	50	6 - 8 mm	60	0,21€	0,25€
62758 4006209627587	UX 12	25	8 - 10 mm	70	0,34€	0,41€
62757 4006209627570	UX 14	20	10 - 12 mm	75	0,53€	0,63€

Hmoždinky univerzálne UX R s golierom

ako UX, ale s límcikom, ktorý zabráni zapadnutiu hmoždinky hlbšie do diery



Obj. číslo EAN	Typ	Balenie	Skrutka	Dĺžka (mm)	MOC (bez DPH)	MOC (s DPH)
94722 4006209947227	UX 5 R	100	3 - 4 mm	30	0,05€	0,07€
 62756 4006209627563	UX 6 R	100	4 - 5 mm	35	0,09€	0,10€
 72095 4006209720950	UX 6 L R	100	4 - 5 mm	50	0,09€	0,11€
 77870 4006209778708	UX 8 R	100	4,5 - 6 mm	50	0,12€	0,14€
 77872 4006209778722	UX 10 R	50	6 - 8 mm	60	0,21€	0,26€



Hmoždinka dvojkomponentná DUOPOWER











kombinácia dvoch rôznych materiálov pre najvyššie hodnoty zaťaženia a inteligentnú, samovoľnú deformáciu optimálnym spôsobom (expanzia, zauzlenie, zloženie) podľa typu kotevného podkladu, skvelý pocit zo správne namontovanej hmoždinky, pretože dobre „ľahá“, krátky a subtilný tvar hmoždinky znižuje námahu a čas pri vrtaní, úzky golier zabráňuje zapadnutiu hmoždinky do otvoru, ozubené poistky proti pretočeniu po stranách držia hmoždinku pevne na mieste

Obj. číslo EAN	Typ	ø vrtáku	Hĺbka diery	Balenie	Dĺžka (mm)	Hrúbka dosky (mm)	MOC (bez DPH)	MOC (s DPH)
555005 4048962235555	DUOPOWER 5x25	5	35	100	25	12.5	0,03€	0,04€
555006 4048962235562	DUOPOWER 6x30	6	40	100	30	12.5	0,05€	0,06€
538240 4048962262070	DUOPOWER 6x50	6	60	100	50	12.5	0,09€	0,10€
555008 4048962235579	DUOPOWER 8x40	8	50	100	40	12.5	0,08€	0,09€
538241 4048962262087	DUOPOWER 8x65	8	60	50	65	2x12,5	0,10€	0,12€
555010 4048962235586	DUOPOWER 10x50	10	70	50	50	12.5	0,14€	0,17€
538242 4048962262094	DUOPOWER 10x80	10	100	25	80		0,19€	0,23€
538243 4048962262100	DUOPOWER 12x60	12	80	25	60		0,22€	0,26€
538244 4048962262117	DUOPOWER 14x70	14	90	20	70		0,40€	0,48€

Hmoždinky SX

nylonová rozperná hmoždinka, použitie so skrutkami do dreva, samoreznými skrutkami, výhody - tvar vytvorený štvornásobným rozťahnutím zaručuje najvyššie zaťaženie, poistky proti pretáčaniu, límcik zabráňuje zapadnutiu hmoždinky hlboko do otvoru, vhodné pre betón, prírodný kameň, plné tehly, pórobetón, zvislo dierované tehly, pre upevnenie svietidiel, soklových lišt, schránok ...



Obj. číslo EAN	Typ	Balenie	Skrutka	Dĺžka (mm)	MOC (bez DPH)	MOC (s DPH)
 70004 4006209700044	SX 4x20	200	2 - 3 mm	20	0,03€	0,04€
 70005 4006209700051	SX 5x25	100	3 - 4 mm	25	0,03€	0,04€
 70006 4006209700068	SX 6x30	100	4 - 5 mm	30	0,05€	0,06€
 24827 4006209248270	SX 6L	100	4 - 5 mm	50	0,08€	0,10€
78185 4006209781852	SX 6x50 R	100	4 - 5 mm	50	0,11€	0,13€
 70008 4006209700082	SX 8x40	100	4,5 - 6 mm	40	0,07€	0,09€
 24828 4006209248287	SX 8L	50	4,5 - 6 mm	65	0,10€	0,12€
 70010 4006209700105	SX 10x50	50	6 - 8 mm	50	0,14€	0,17€
 24829 4006209248294	SX 10L	25	6 - 8 mm	80	0,18€	0,22€
 70012 4006209700129	SX 12x60	25	8 - 10 mm	60	0,21€	0,26€
 70014 4006209700143	SX 14x70	20	10 - 12 mm	70	0,39€	0,47€
 70016 4006209700167	SX 16x80	10	12 mm (1/2")	80	0,56€	0,67€

Hmoždinky pre pórobetón GB

vonkajšie špirálové rebrá sa zarezú do materiálu a vytvoria väčší odpor proti vytiahnutiu, výhody - jednoduchá a rýchla zarážacia montáž znižuje prácnosť, výhodné rozloženie tlaku, vhodné pre pórobetón > PB2, PP2 (G2), pre upevnenie svietidiel, malých nástenných poličiek, poštových schránok, závesných košov...



Obj. číslo EAN	Typ	Balenie	Skrutka	Dĺžka (mm)	MOC (bez DPH)	MOC (s DPH)
50491 4006209504918	GB 8	25	5 mm	50	0,60€	0,72€
50492 4006209504925	GB 10	20	7 mm	55	0,76€	0,91€
50493 4006209504932	GB 14	10	10 mm	75	1,07€	1,29€

Hmoždinky M-S pre skrutky s metrickým závitom

pre metrické závitové tyče a závitové tyče, výhody - rýchla a jednoduchá montáž, poistka proti pretočeniu, kĺčok hmoždinky bez rozperného tlaku zabraňuje poškodeniu obkladov alebo omietky, vhodná pre betón, prírodný kameň, plné tehly, plné tvárnice z pórobetónu, pre upevnenie, ľahkých mreží, zábradlí, drobných ocelových konštrukcií, dištančných konštrukcií ...



Obj. číslo EAN	Typ	Balenie	Skrutka	Dĺžka (mm)	MOC (bez DPH)	MOC (s DPH)
50152 4006209501528	M 6 S	100	M6	40	0,10€	0,12€
50153 4006209501535	M 8 S	50	M8	50	0,17€	0,20€
50154 4006209501542	M 10 S	20	M10	70	0,44€	0,52€
50155 4006209501559	M 12 S	10	M12	80	0,57€	0,68€

Hmoždinky pre pórobetón FMD kovové

pre skrutky do dreva a drevotriessky, výhody - rebrovitá vnútorná geometria pre bezpečné vedenie skrutky, vonkajšie ozubenie zaisťuje vysoké zaťaženie, spĺňa technické predpisy pre plynovodné potrubie, vhodná pre betón, prírodný kameň, plné tehly, plné tvárnice z pórobetónu, plné sadrové tvárnice, pre upevnenie rúriek, káblových a trubkových objímok

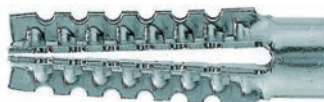

Obj. číslo EAN	Typ	Balenie	Skrutka	Dĺžka (mm)	MOC (bez DPH)	MOC (s DPH)
61224 4006209612248	FMD 6x32	100	5-6 mm	32	0,24€	0,29€
61225 4006209612255	FMD 8x38	100	6-8 mm	38	0,27€	0,32€
61226 4006209612262	FMD 8x60	50	6-8 mm	60	0,32€	0,38€
61209 4006209612095	FMD 10x60	50	8-10 mm	60	0,44€	0,53€

Hmoždinky mosadzné MS

rozperná hmoždinka pre metrické skrutky a svorníky, výhody - malá montážna hĺbka, štruktúra povrchu zabraňuje pretáčaniu, hmoždinka umožňuje výmenu pripevňovaného dielu, dotiahnutím skrutky sa hmoždinka rozťahne, vhodná pre betón, prírodný kameň, plné tehly, pre upevnenie malých poličiek, šatníkových skriň, drobných konštrukcií z dreva a kovu

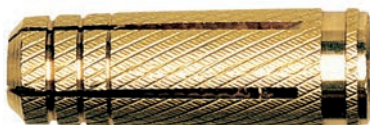

Obj. číslo EAN	Typ	Balenie	Závit	Dĺžka (mm)	MOC (bez DPH)	MOC (s DPH)
78660 4006209786604	MS 6x24	100	M6	24	0,25€	0,30€
78981 4006209789810	MS 8x30	50	M8	30	0,43€	0,52€
78661 4006209786611	MS 10x34	25	M10	34	0,69€	0,83€
78662 4006209786628	MS 12x41	10	M12	41	1,32€	1,58€

Hmoždinka narážacia so závitovým kolíkom FGD

malá dĺžka hmoždinky predchádza kontaktu s výstužou a garantuje bezpečné ukotvenie v železobetóne, drážky na vnútornej strane hmoždinky umožňujú upevniť kolíky s metrickým závitom, čo znižuje množstvo potrebných kotviacich prvkov, montáž bez špeciálneho náradia a nástrojov, jediným potrebným náradím je kladivo, široký krčok hmoždinky slúži ako kontrola a zároveň záruka správnej montáže, správne osadenie a prispôbenie hĺbky zatlačenia zaisťuje dno hmoždinky: funguje ako doraz pri zatlačení, pritom je možné dno hmoždinky preraziť a zatlačiť kolík hlbšie





Obj. číslo EAN	Typ	Ø vrtáku	Hĺbka diery	Balenie	Dĺžka (mm)	MOC (bez DPH)	MOC (s DPH)
542106 4048962295030	FGD 10 M6 bez kolíku	10	40	50	35	0,07€	0,09€
542107 4048962295047	FGD 10 M6 + záv. kolík TR 50	10	40	25	35	0,27€	0,32€
542108 4048962295054	FGD 10 M6 + záv. kolík TR 60	10	40	25	35	0,28€	0,33€
542109 4048962295061	FGD 10 M6 + záv. kolík TR 80	10	40	25	35	0,29€	0,35€
542110 4048962295078	FGD 10 M6 bez kolíku	10	40	2000	35	0,06€	0,08€
542111 4048962295085	FGD 10 M8 bez kolíku	10	40	50	35	0,10€	0,12€
542112 4048962295092	FGD 10 M8 + záv. kolík TR 50	10	40	25	35	0,34€	0,41€
542113 4048962295108	FGD 10 M8 + záv. kolík TR 60	10	40	25	35	0,36€	0,43€
542115 4048962295122	FGD 10 M8 bez kolíku	10	40	2000	35	0,09€	0,11€

Hmoždinky pre upevňovanie schodníc TB/TBB/TBZ 2

Hmoždinka na upevnenie schodníc TBB - na montáž schodníc na plné materiály (betón, prírodný kameň, plné tehly, plné tvárnice z pórobetónu) TBZ 2 - prípravok na označovanie stredu diery na schodniciach plastová rozperná hmoždinka na upevňovanie drevených schodníc > 30 na profily alebo betón, výhody - jednoduchá a rýchla montáž, tvar hmoždinky eliminuje vŕzganie schodov"







Obj. číslo EAN	Typ	Balenie	Ø x hĺbka do konštrukcie	MOC (bez DPH)	MOC (s DPH)
 60580 4006209605806	TB	50	9	1,07€	1,29€
 60583 4006209605837	TBB	50	8 x 55	1,07€	1,29€
 60584 4006209605844	TBZ 2	10		0,60€	0,72€

Dorazy dverí TS

pre podlahy a steny, s neviditeľným upevnením, výhody: tvar gule v piatich farbách, pohľadovo neviditeľné pripevnenie, jednoduchá montáž, vhodný pre betón, prírodný kameň, plné tehly, pórobetón, plné sadrové panely, zvislo dierované tehly, duté tvárnice pórobetónu





Obj. číslo EAN	Typ	Hĺbka diery	Balenie	Ø otvoru (mm)	Farba	MOC (bez DPH)	MOC (s DPH)
 60535 4006209605356	TS 8 G šedá	50	10	8	sivá	2,50€	3,00€
 60536 4006209605363	TS 8 W biela	50	10	8	biela	2,50€	3,00€
 60539 4006209605394	TS 8 S čierna	50	10	8	čierna	2,50€	3,00€
 60540 4006209605400	TS 8 BR hnedá	50	10	8	hnedá	2,50€	3,00€
 60551 4006209605516	TS 8 BG pieskovo žltá	50	10	8	béžová	2,50€	3,00€

Hmoždinky FID pre polystyrén

vyrobená z nárazuvzdorného nylónu, špirálový závit sa zareže do izolácie a vytvorí tvarové spojenie, výhody - hmoždinku zaskrutkujete do izolácie (bit T40) vhodná na skrutky 4,5-5 mm, vhodná pre polystyrénové dosky, styrodur, pre upevnenie vonkajšieho osvetlenia, domových čísel, poštových schránok, rozvodov elektroinštalácií...



Obj. číslo EAN	Typ	Balenie	Skrutka	Min. hrúbka izolácie (mm)	MOC (bez DPH)	MOC (s DPH)
 48213 4006209482131	FID 50	50	4,5-5 mm	50	0,64€	0,77€
 510971 4048962104684	FID 90	25	6 mm	90	0,89€	1,07€



Hmoždinky kovové HM-S

galvanicky pozinkovaná kovová hmoždinka s metrickou skrutkou, výhody - rozpínacie ramená zvyšujú nosnosť a bezpečnosť, zuby zabraňujú pretáčaniu počas montáže, závit umožňuje ľahké zaskrutkovanie a pevné dotiahnutie hmoždinky, vhodná pre sadrokartónové a drevotrieskové dosky, pre upevnenie obrazov, svietidiel, vešiakov, poličiek, schránok ...

Obj. číslo EAN	Typ	Balenie	Skrutka	Dĺžka (mm)	Hrúbka dosky (mm)	MOC (bez DPH)	MOC (s DPH)
519769 4048962164824	HM 4x32 S	50	M4 x 40	32	3-13	0,23€	0,28€
519770 4048962164831	HM 4x45 S	50	M4 x 52	46	5-18	0,28€	0,34€
519772 4048962164855	HM 5x37 S	50	M5 x 45	37	6-15	0,35€	0,41€
519774 4048962164879	HM 5x52 S	50	M5 x 60	52	7-21	0,37€	0,44€
519775 4048962164886	HM 5x65 S	50	M5 x 73	65	20-34	0,45€	0,54€
519777 4048962164893	HM 6x37 S	50	M6 x 45	37	6-15	0,40€	0,48€
519778 4048962164909	HM 6x52 S	50	M6 x 60	52	10-21	0,46€	0,55€
519782 4048962164947	HM 6x65 S	50	M6 x 70	65	20-34	0,51€	0,61€



Kliešte montážne pre HM-S

kliešte pre domácich majstrov, na montáž hmoždín HM

Obj. číslo EAN	Typ	Poznámka	MOC (bez DPH)	MOC (s DPH)
62321 4006209623213	HMZ 2	na kovové hmoždinky HM	17,50€	21,00€



Hmoždinka dvojkomponentná DUOTEC







hmoždinka pre najvyššiu bezpečnosť a výkon kotvenia v pevnejších doskových materiáloch ako napr. OSB, MDF, HDF, DTD a Cetris dosky alebo odolnejšie sadrokartónové dosky napr. Habito, tvrdý (červený nylon) - obsahuje 30% sklenených vlákien a zvyšuje tuhosť a únosnosť samotnej kotvy, kovová časť - zaručuje veľkú flexibilitu použitia rôznych typov a priemerov skrutiek, mäkký (šedý) nylon - zabraňuje deštrukcii (prerezaniu) samotného kartónu a tým zvyšuje bezpečnosť kotvenia

Obj. číslo EAN	Typ	Ø vrtáku	Balenie	Hrúbka dosky (mm)	MOC (bez DPH)	MOC (s DPH)
537258 4048962254075	DUOTEC 10	10	50	12	0,61€	0,73€
537263 4048962254129	DUOTEC 10 S K NV (so skrutkou)	10	2 ks v blistri	12	2,32€	2,78€
537264 4048962254136	DUOTEC 10 RH K NV (okrúhly háčik)	10	2 ks v blistri	12	2,88€	3,46€
542796 4048962299830	DUOTEC 12	12	20	12	1,09€	1,30€

Hmoždinky K / KD / KDH / KM



KD a KDH 3,4 - výklopná hmoždinka s pružinou - silou pružiny sa rozťahne; KD a KDH 5-8 - sklopná hmoždinka - sklopná rozpera sa sama zablokuje v dutine; výhody - sú špeciálne navrhnuté pre malé dutinové hĺbky, dlhé závitové tyče umožňujú aj premostenie hrubších stien, vhodné pre duté betónové tvárnice, sádrokartónové a drevotriekové dosky, pre upevnenie obrazov, svietidiel, vypínačov, schránok, poličiek, vešiakov, káblových a trubkových objímok ...

Obj. číslo EAN	Typ	Balenie	Skrutka	Dĺžka (mm)	MOC (bez DPH)	MOC (s DPH)
80181 4006209801819	KD 3	50	M3 x 90	95	0,57€	0,68€
 80182 4006209801826	KDH 3	25	M3 x 80	105	0,59€	0,71€
80192 4006209801925	KD 3 B	10	M3 x 90	95	0,66€	0,80€
80193 4006209801932	KD 4 B	10	M4 x 100	105	0,73€	0,88€
 80183 4006209801833	KD 4	25	M4 x 100	105	0,66€	0,79€
 80184 4006209801840	KDH 4	25	M4 x 70	95	0,67€	0,80€
80187 4006209801871	KD 5	25	M5 x 100	100	0,74€	0,89€
 80188 4006209801888	KDH 5	20	M5 x 90	130	0,86€	1,03€
 80185 4006209801857	KD 6	25	M6 x 100	100	0,77€	0,93€
 80186 4006209801864	KDH 6	20	M6 x 100	130	0,98€	1,18€
 80178 4006209801789	KD 8	20	M8 x 100	100	1,03€	1,24€
80179 4006209801796	KDH 8	20	M8 x 100	130	1,23€	1,47€

Hmoždinky pre doskové materiály PD / PD S



kužeľová rozperná hmoždinka pre doskové materiály do hrúbky 8 mm, po utiahnutí skrutky plastový kužeľ rozťahne hmoždinku, výhody: predlisovaný závit pre skrutku do dreva, vysoký uťahovací moment, v hrubších doskách drží rozpernou silou, nie je nutný žiadny montážny prípravok, spoľahlivá aj v plyných materiáloch, vhodná pre sádrokartónové a drevotriekové dosky

Obj. číslo EAN	Typ	Balenie	Skrutka	Dĺžka (mm)	Hrúbka dosky (mm)	MOC (bez DPH)	MOC (s DPH)
 24771 4006209247716	PD 8	100	4 mm	29	6	0,13€	0,16€
 15935 4006209159354	PD 10	100	5 mm	28	7	0,18€	0,21€
 15937 4006209159378	PD 12	50	6 mm	27	9	0,21€	0,26€

Hmoždinky pre sádrokartón GK



dodávaná s montážnym prípravkom, vhodná pre jednoplášťové alebo dvojplášťové sádrokartónové steny, výhody - ostrý samorezný závit umožňuje bezpečné upevnenie, rýchla a jednoduchá montáž, montážny prípravok v každom balení, pre hrúbku steny do 15 mm nie je nutné predvŕtanie, krátka upevňovacia dĺžka nevyžaduje veľa priestoru za doskou; GKS - dodávané so skrutkou 4,5 x 35, GKW - montážny prípravok

Obj. číslo EAN	Typ	Balenie	Skrutka	Dĺžka (mm)	Upínacia dĺžka (mm)	MOC (bez DPH)	MOC (s DPH)
 52389 4006209523896	GK	100	4,0 - 5,0	22 mm	-	0,16€	0,19€
 52393 4006209523933	GKW	10	-	-	-	2,73€	3,27€

Hmoždinky kovové pre sádrokartón



samorezná kovová hmoždinka, výhody - samorezný závit umožňuje bezpečné upevnenie, nie je nutný montážny prípravok ani predvrtanie, krátka upevňovacia dĺžka nevyžaduje veľa priestoru za doskou, vhodná pre sádrokartónové dosky; vhodná na protipožiarny sádrokartón

Obj. číslo EAN	Typ	Balenie	Skrutka	Dĺžka (mm)	Upínacia dĺžka (mm)	MOC (bez DPH)	MOC (s DPH)
 24556 4006209245569	GKM	100	4 - 5 mm	31 mm	-	0,30€	0,36€

Hmoždinky pre doskové materiály

nylónové hmoždinky, sú určené pre skrutky priemeru 3-5 mm, vhodné najmä pre obmedzené hĺbky dutín - 15 príp. 20 mm pre svoju riadnu funkciu, výhody - sú obzvlášť vhodné do umakartových jadier, vhodné pre sadrokartón, drevotriessku, doskové materiály

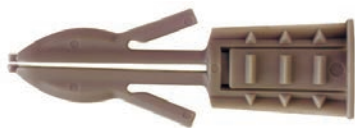

Obj. číslo EAN	Typ	Balenie	Skrutka	Dĺžka (mm)	Hrúbka dosky (mm)	MOC (bez DPH)	MOC (s DPH)
16738 4006209167380	HDF	100	4 mm	38	12.5	0,10€	0,12€
16739 4006209167397	GPF	100	4 mm	35	12.5	0,04€	0,05€

Objímky jednoskrutkové FGRS Plus M8

kĺbová objímka s rýchlopínaním, ktorá spĺňa najvyššie požiadavky pre montáž potrubných rozvodov na steny, stropy a podlahy; umožňuje ľahkú montáž jednou rukou; kombinovaná matica M8/M10; galvanicky pozinkovaná oceľ DD 11, požiarne odolnosť DIN 4102: Trieda B2



Obj. číslo EAN	Typ	Balenie	Ø potrubia	Max. záťaž (kN)	Závit v matici	Šírka x výška (mm)	Upínací rozsah (mm)	MOC (bez DPH)	MOC (s DPH)
79400 4006209794005	FGRS Plus 12-15, 1/4"	100	1/4"	0.65	M8	48 x 35	12 - 15	0,49€	0,58€
79401 4006209794012	FGRS Plus 15-19, 3/8"	100	3/8"	0.65	M8	52 x 40	15 - 19	0,50€	0,60€
79402 4006209794029	FGRS Plus 20-24, 1/2"	100	1/2"	0.65	M8	58 x 45	20 - 24	0,51€	0,61€
79403 4006209794036	FGRS Plus 25-30, 3/4"	100	3/4"	0.65	M8	63 x 49	25 - 30	0,60€	0,72€
79404 4006209794043	FGRS Plus 32-37, 1"	100	1"	0.65	M8	72 x 57	32 - 37	0,64€	0,77€
79405 4006209794050	FGRS Plus 40-44, 1 1/4"	50	1 1/4"	1	M8	79 x 66	40 - 45	0,76€	0,91€
79406 4006209794067	FGRS Plus 45-50, 1 1/2"	50	1 1/2"	1	M8	88 x 76	48 - 53	0,80€	0,96€
79407 4006209794074	FGRS Plus 50-55	50		1	M8	94 x 82	54 - 58	1,01€	1,21€
79408 4006209794081	FGRS Plus 56-63, 2"	50	2"	1	M8	99 x 85	59 - 63	1,03€	1,24€

Objímky dvojskrutkové FRS

ponúka sa pre upevnenie potrubí na steny, stropy a podlahy, vložka podľa DIN 4109, matica M8 alebo M10, výhody - ľahká a rýchla montáž potrubia; materiál - oceľ DD11 podľa DIN EN 10111, galvanicky pozinkovaná, matica so závitom M8, M10, skrutka s kombinovanou hlavou, materiál profilovej výstuže SBR/EPDM bez chlóru a silikónu, teplotný rozsah -50° do +110°C, požiarne odolnosť DIN 4102: trieda B2













Obj. číslo EAN	Typ	Balenie	Ø potrubia	Max. záťaž (kN)	Závit v matici	Šírka x výška (mm)	Upínací rozsah (mm)	MOC (bez DPH)	MOC (s DPH)
510969 4048962104660	FRS 12-15 M8/M10 1/4"	100	1/4"	1.3	M8	59 x 35	12 - 15	0,69€	0,83€
42535 4006209425350	FRS 15-19 M8/M10 3/8"	100	3/8"	1.3	M8	62 x 38	15 - 19	0,74€	0,89€
42536 4006209425367	FRS 20-24 M8/M10 1/2"	100	1/2"	1.3	M8	68 x 44	20 - 24	0,78€	0,94€
42537 4006209425374	FRS 25-30 M8/M10 3/4"	100	3/4"	1.3	M8	75 x 50	25 - 30	0,81€	0,98€
42538 4006209425381	FRS 32-37 M8/M10 1"	100	1"	1.3	M8	80 x 56	32 - 37	0,86€	1,03€
42554 4006209425541	FRS 40-45 M8/M10 1 1/4"	50	1 1/4"	1.3	M8	90 x 64	40 - 45	0,95€	1,14€
510970 4048962104677	FRS 48-54 M8/M10 1 1/2"	50	1 1/2"	1.3	M8	97 x 74	48 - 54	1,00€	1,20€
42555 4006209425558	FRS 55-61 M8/M10 2"	50	2"				55 - 61	1,13€	1,36€
91488 4006209914885	FRS 63-67 M8/M10	50		1.3	M8	110 x 89	63 - 67	1,11€	1,33€
91489 4006209914892	FRS 72-80 M8/M10 2 1/2"	25	2 1/2"	1.3	M10	130 x 103	72 - 80	1,46€	1,76€
91505 4006209915059	FRS 87-92 M8/M10 3"	25	3"	1.3	M10	144 x 112	87 - 92	1,62€	1,94€
91506 4006209915066	FRS 108-116 M8/M10 4"	20	4"	2	M10	172 x 142	108 - 116	1,91€	2,29€



Strmene ETR pozinkované











používa sa pre upevnenie potrubí najmä v zvislej polohe alebo závesné, nemal by byť zaťažovaný ohybom!; výhody - dobre použiteľný pre vodiace uloženie, materiál - oceľ s minimálnou pevnosťou 235 N/mm², galvanicky pozinkovaný

Obj. číslo EAN	Typ	Balenie	Dĺžka (mm)	Závit	Ø po- trubia	Šírka (mm)	MOC (bez DPH)	MOC (s DPH)
24416 4006209244166	ETR 12x17 3/8" M6	10	38	M6	3/8"	25	0,23€	0,27€
 24417 4006209244173	ETR 15x21 1/2" M6	10	45	M6	1/2"	30	0,24€	0,29€
 24418 4006209244180	ETR 20x27 3/4" M8	10	60	M8	3/4"	35	0,33€	0,40€
 24419 4006209244197	ETR 26x34 1" M8	10	67	M8	1"	42	0,37€	0,45€
 24420 4006209244203	ETR 33x42 1 1/4" M8	10	76	M8	1 1/4"	56	0,40€	0,48€
 24421 4006209244210	ETR 40x49 1 1/2" M8	10	82	M8	1 1/2"	57	0,52€	0,63€
 24422 4006209244227	ETR 50x60 2" M8	10	90	M8	2"	71	0,54€	0,64€
 24423 4006209244234	ETR 60x70 2 1/4" M10	10	105	M10	-	83	0,88€	1,05€
 24424 4006209244241	ETR 66x76 2 1/2" M10	10	117	M10	2 1/2"	90	1,00€	1,20€
 24425 4006209244258	ETR 70x82 2 3/4" M10	10	120	M10	-	93	1,05€	1,26€
24426 4006209244265	ETR 80x90 3" M10	10	123	M10	3"	100	1,06€	1,28€
 24427 4006209244272	ETR 90x102 3 1/2" M12	5	155	M12	3 1/2"	118	1,81€	2,17€
24428 4006209244289	ETR 100x108 M12	5	160	M12		121	1,99€	2,39€
24429 4006209244296	ETR 102x114 4" M12	5	160	M12	4"	135	2,06€	2,47€
24430 4006209244302	ETR 121x127 M12	5	170	M12		142	2,26€	2,71€
24431 4006209244319	ETR 126x133 M12	5	180	M12		145	2,37€	2,85€



Objímkové spony BSMD

plechová objímka s 1 alebo 2 upevňovacími bodmi, výhody; - jednoduchá a rýchla montáž, galvanizovaný povrch zaisťuje ochranu proti korózii, pre upevnenie káblových trás, ohybných a neohybných rúrok, kovového potrubia; BSM - jednobodové upevnenie; BSMD - dvojbodové upevnenie

Obj. číslo EAN	Typ	Balenie	Pre rúrky (mm)	Druh	MOC (bez DPH)	MOC (s DPH)
 60169 4006209601693	BSMD 16	50	16	BSMD	0,08€	0,10€
 60170 4006209601709	BSMD 18	50	18	BSMD	0,09€	0,10€
 60171 4006209601716	BSMD 20	50	20	BSMD	0,09€	0,10€
 60172 4006209601723	BSMD 22	50	22	BSMD	0,10€	0,12€
90844 4006209908440	BSMD 25	50	25	BSMD	0,11€	0,13€
 60175 4006209601754	BSMD 28	50	28	BSMD	0,13€	0,16€
 90845 4006209908457	BSMD 32	25	32	BSMD	0,17€	0,20€
 60178 4006209601785	BSMD 37	25	37	BSMD	0,41€	0,49€
 90846 4006209908464	BSMD 40	25	40	BSMD	0,49€	0,58€
 90847 4006209908471	BSMD 50	15	50	BSMD	0,58€	0,70€
 90848 4006209908488	BSMD 63	10	63	BSMD	0,97€	1,17€



Objímková spona otvorená BSM

plechová objímka s 1 alebo 2 upevňovacími bodmi, výhody; - jednoduchá a rýchla montáž, galvanizovaný povrch zaisťuje ochranu proti korózii, pre upevnenie káblových trás, ohybných a neohybných rúrok, kovového potrubia; BSM - jednobodové upevnenie; BSM-D - dvojbodové upevnenie

Obj. číslo EAN	Typ	Balenie	Pre rúrky (mm)	Druh	MOC (bez DPH)	MOC (s DPH)
60149 4006209601495	BSM 16	50	16	BSM	0,07€	0,09€
60150 4006209601501	BSM 18	50	18	BSM	0,09€	0,10€
60151 4006209601518	BSM 20	50	20	BSM	0,10€	0,12€
60152 4006209601525	BSM 22	50	22	BSM	0,10€	0,12€
60155 4006209601556	BSM 28	50	28	BSM	0,14€	0,17€



Spona hadicová SGS

vdaka precíznemu slimákovému mechanizmu spona vykazuje malý točivý moment voľnobehu, šírka pásu 9 mm, výhody - už pri malom uťahovacom momente je dosiahnuté tesné spojenie hadice s hrdlom, skrátenie púzdra; pre ľahké usadenie a rovnomerné zatáňovanie pásu, pozinkovaná oceľ; s pevnosťou v ťahu min. 400 N/mm²

Obj. číslo EAN	Typ	Balenie	Upínací rozsah (mm)	Ohybový moment (Nm)	šírka x hrúbka (mm)	MOC (bez DPH)	MOC (s DPH)
45517 4006209455173	SGS 9 W2 8-12	100	8 - 12	2	9,0 x 0,6	0,48€	0,57€
45518 4006209455180	SGS 9 W2 10-16	100	10 - 16	2	9,0 x 0,6	0,48€	0,57€
45519 4006209455197	SGS 9 W2 12-20	100	12 - 20	3	9,0 x 0,6	0,49€	0,59€
45520 4006209455203	SGS 9 W2 16-27	100	16 - 27	3	9,0 x 0,6	0,50€	0,61€
45521 4006209455210	SGS 9 W2 20-32	100	20 - 32	3	9,0 x 0,6	0,54€	0,65€
45522 4006209455227	SGS 9 W2 25-40	100	25 - 40	3	9,0 x 0,6	0,55€	0,66€
45523 4006209455234	SGS 9 W2 32-50	100	32 - 50	3	9,0 x 0,6	0,62€	0,74€
45524 4006209455241	SGS 9 W2 40-60	25	40 - 60	3	9,0 x 0,6	0,63€	0,76€
45525 4006209455258	SGS 9 W2 50-70	25	50 - 70	3	9,0 x 0,6	0,76€	0,92€

Páska káblová viazacia

pre sťahovanie rúrok a káblových trás, podľa normy UL 94 trieda V2; odoláva teplotám od -40°C do +80°C; materiál stabilný proti UV žiareniu, aj pre vonkajšie použitie; neobsahuje silikón ani halogény, sú samozhášavé a tým je zvýšená bezpečnosť v prípade požiaru



Obj. číslo EAN	Typ	Balenie	Typ - rozmer (mm)	MOC (bez DPH)	MOC (s DPH)
87488 4006209874882	UBN 2,5x100	100	UBN 2,5 x 100	0,01€	0,01€
87489 4006209874899	UBN 2,5x120	100	UBN 2,5 x 120	0,02€	0,02€
87490 4006209874905	UBN 2,5x200	100	UBN 2,5 x 200	0,02€	0,03€
87491 4006209874912	UBN 3,6x150	100	UBN 3,6 x 150	0,02€	0,02€
37573 4006209375730	UBN 3,6x200	100	UBN 3,6 x 200	0,03€	0,04€
69364 4006209693643	UBN 3,6x300	100	UBN 3,6 x 300	0,05€	0,06€
87494 4006209874943	UBN 4,6x200	100	UBN 4,6 x 200	0,05€	0,06€
69367 4006209693674	UBN 4,8x250	100	UBN 4,8 x 250	0,05€	0,06€
87495 4006209874950	UBN 4,8x280	100	UBN 4,8 x 280	0,06€	0,07€
69368 4006209693681	UBN 4,8x350	100	UBN 4,8 x 350	0,06€	0,08€
69369 4006209693698	UBN 4,8x370	100	UBN 4,8 x 370	0,08€	0,10€
69370 4006209693704	UBN 4,8x430	100	UBN 4,8 x 430	0,09€	0,11€
87497 4006209874974	UBN 7,6x350	100	UBN 7,6 x 350	0,13€	0,16€
69374 4006209693742	UBN 7,6x450	100	UBN 7,6 x 450	0,35€	0,42€
69375 4006209693759	UBN 7,6x550	100	UBN 7,6 x 550	0,43€	0,51€



Silikón stavebný

Stavebný silikón - neutrálny trvalo elastický jednozložkový silikón, vnútorné aj vonkajšie použitie, pre spojovacie, tesniace a usadzovacie špáry, fungicídny účinok.

Obj. číslo EAN	Obsah	Balenie	MOC (bez DPH)	MOC (s DPH)
525330 4048962178692	Stavebný silikón - transparentný	12	4,64€	5,57€
525321 4048962178678	Stavebný silikón - biely	12	4,64€	5,57€



Silikón univerzálny

Univerzálny silikón fischer - trvalo vysoko elastický jednozložkový silikón, vnútorné aj vonkajšie použitie, odolný voči chemikáliám, stárnutiu a poveternostným vplyvom;

Obj. číslo EAN	Obsah	Balenie	MOC (bez DPH)	MOC (s DPH)
525322 4048962178685	Univerzálny silikón - biely	12	3,90€	4,68€
525331 4048962178708	Univerzálny silikón - transparentný	12	3,90€	4,68€



Silikón sanitárny

Sanitárny silikón - trvalo elastický jednozložkový silikón, použitie v dilatačných škárach, fungicídny účinok bráni vzniku húb a plesní vo vlhkých miestnostiach;

Obj. číslo EAN	Obsah	Balenie	MOC (bez DPH)	MOC (s DPH)
525017 4048962178647	Sanitárny silikón - transparentný	12	4,02€	4,83€
525018 4048962178654	Sanitárny silikón - biely	12	4,02€	4,83€



Tmel akrylátový

Akrylátový tmel fischer - plastoelastický jednozložkový tmel na vodnej báze akrylátovej disperzie, pretierateľný, odolný voči stárnutiu

Obj. číslo EAN	Obsah	Balenie	MOC (bez DPH)	MOC (s DPH)
525022 4048962178661	Akrylátový silikón - biely	12	1,89€	2,27€



Pena montážna B3 - profí

Jednozložková polyuretánová pena; vytvrdzuje sa reakciou s atmosférickou vlhkosťou; hnací plyn nepoškodzuje životné prostredie; rýchlo tvrdnúca pena; po vytvrdnutí hydrofóbná, pretierateľná, odolná voči plesniam a fekáliám

Obj. číslo EAN	Typ	Balenie	MOC (bez DPH)	MOC (s DPH)
525002 4048962178524	PU 500ml / 30 litrov	12	4,31€	5,17€
525003 4048962178531	PU 750ml / 45 litrov	12	5,44€	6,53€
525680 4048962178715	PU 750ml / 36 litrov nízkoexpanzná	12	7,13€	8,56€
525006 4048962178562	PUP 750ml / 45 litrov	12	6,15€	7,38€
525008 4048962178586	PUP 750ml MAX / 65 litrov	12	8,29€	9,95€
525007 4048962178579	PUP 825ml / 50 litrov nízkoexpanzná	12	7,68€	9,22€



Pena montážna zimná

Jednozložková polyuretánová pena - zimná: možnosť použiť do -10°C; nižšia teplota má vplyv na dobu vytvrdnutia (pre 0°C = 5-7 hod., pri -10°C = 8-10 hod.); vytvrdzuje sa reakciou s atmosférickou vlhkosťou; hnací plyn nepoškodzuje životné prostredie; rýchlo tvrdnúca pena; po vytvrdnutí hydrofóbná, pretierateľná, odolná voči plesniam a fekáliám

Obj. číslo EAN	Typ	Balenie	MOC (bez DPH)	MOC (s DPH)
525011 4048962178609	PU 500ml / 30 litrov zimná	12	4,66€	5,59€
525012 4048962178616	PU 750ml / 45 litrov zimná	12	5,80€	6,96€
525013 4048962178623	PUP 750ml / 45 litrov zimná	12	6,58€	7,90€



Pena na polystyrén

Jednokomponentná, polyuretánová lepiaca pena vytvrdzujúca sa vlhkosťou; dobre priľne k pásom, betónu, omietke, murivu, rôznym plastom (okrem PE, PP a teflónu) a kovom so základovým náterom; malá tepelná vodivosť

Obj. číslo EAN	Typ	Balenie	MOC (bez DPH)	MOC (s DPH)
542576 4048962298734	PUP 750ml B1	12	8,89€	10,67€



Prípravok čistiaci na peny PUR

Čistiaci prípravok na peny PUR

Obj. číslo EAN	Typ	Balenie	MOC (bez DPH)	MOC (s DPH)
525010 4048962178593	PUR R 500 ml	12	4,82€	5,79€



Pišťoľ pre aplikáciu montážnych pien

pištoľ na aplikáciu montážnych pien

Obj. číslo EAN	Typ	Balenie	MOC (bez DPH)	MOC (s DPH)
33208 4006209332085	PUPM3 kovová	1	26,98€	32,38€

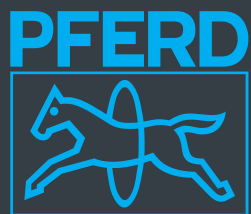

Pilníky dielenské

obdĺžnikový pilník, s rukoväťou a ozubením na troch stranách, DIN 7261, na opracovanie plôch, pravých uhlov, odhrotovanie



Obj. číslo EAN	Dĺžka (mm)	Zub / rukoväť	Rozmery (mm)	MOC (bez DPH)	MOC (s DPH)
PF1112150MMC1 4007220541388	150	1 / FH3	16,0 x 4,0	7,87€	9,44€
PF1112150MMC2 4007220541432	150	2 / FH3	16,0 x 4,0	7,97€	9,56€
PF1112150MMC3 4007220541463	150	3 / FH3	16,0 x 4,0	8,36€	10,03€
PF1112200MMC1 4007220541494	200	1 / FH4/1	20,0 x 5,0	9,68€	11,62€
 PF1112200MMC2 4007220541524	200	2 / FH4/1	20,0 x 5,0	10,09€	12,11€
PF1112200MMC3 4007220541555	200	3 / FH4/1	20,0 x 5,0	10,41€	12,49€
PF1112250MMC1 4007220541586	250	1 / FH4/1	25,0 x 6,0	12,05€	14,46€
PF1112250MMC2 4007220541623	250	2 / FH4/1	25,0 x 6,0	12,49€	14,99€
PF1112250MMC3 4007220541647	250	3 / FH4/1	25,0 x 6,0	13,41€	16,09€
PF1112300MMC1 4007220541661	300	1 / FH5/1	30,0 x 6,5	15,63€	18,76€
PF1112300MMC2 4007220541678	300	2 / FH5/1	30,0 x 6,5	16,49€	19,79€
PF1112300MMC3 4007220541685	300	3 / FH5/1	30,0 x 6,5	17,29€	20,75€

Pilníky dielenské

obdĺžnikový pilník so zúženým koncom, s rukoväťou a ozubením na štyroch stranách, DIN 7261, na opracovanie plôch, pravých uhlov



Obj. číslo EAN	Dĺžka (mm)	Zub / rukoväť	Rozmery (mm)	MOC (bez DPH)	MOC (s DPH)
PF1122150MMC1 4007220669341	150	1 / FH3	16,0 x 4,0	8,80€	10,56€
PF1122150MMC2 4007220669358	150	2 / FH3	16,0 x 4,0	8,88€	10,66€
PF1122150MMC3 4007220669365	150	3 / FH3	16,0 x 4,0	9,19€	11,03€
PF1122200MMC1 4007220669372	200	1 / FH4/1	20,0 x 5,0	9,90€	11,88€
PF1122200MMC2 4007220669389	200	2 / FH4/1	20,0 x 5,0	10,11€	12,13€
PF1122200MMC3 4007220669396	200	3 / FH4/1	20,0 x 5,0	10,51€	12,61€
PF1122250MMC1 4007220669402	250	1 / FH4/1	25,0 x 6,0	11,69€	14,03€
PF1122250MMC2 4007220669419	250	2 / FH4/1	25,0 x 6,0	11,94€	14,33€
PF1122250MMC3 4007220669426	250	3 / FH4/1	25,0 x 6,0	12,63€	15,16€
PF1122300MMC1 4007220669433	300	1 / FH5/1	30,0 x 6,5	14,99€	17,99€
PF1122300MMC2 4007220669440	300	2 / FH5/1	30,0 x 6,5	15,59€	18,71€
PF1122300MMC3 4007220669457	300	3 / FH5/1	30,0 x 6,5	16,12€	19,34€

Pilníky dielenské

trojhranný pilník, s rukoväťou a ozubením na troch stranách, DIN 7261, na opracovanie plôch, pravých uhlov, odhrotovanie



Obj. číslo EAN	Dĺžka (mm)	Zub / rukoväť	Rozmery (mm)	MOC (bez DPH)	MOC (s DPH)
PF1132150MMC1 4007220541692	150	1 / FH3	11	9,60€	11,52€
PF1132150MMC2 4007220541708	150	2 / FH3	11	9,85€	11,82€
PF1132150MMC3 4007220541715	150	3 / FH3	11	10,09€	12,11€
PF1132200MMC1 4007220541722	200	1 / FH4	15	11,79€	14,15€
PF1132200MMC2 4007220541739	200	2 / FH4	15	12,09€	14,51€
PF1132200MMC3 4007220541746	200	3 / FH4	15	12,57€	15,08€
PF1132250MMC1 4007220541753	250	1 / FH5	17,5	15,72€	18,86€
PF1132250MMC2 4007220541760	250	2 / FH5	17,5	16,41€	19,69€

Pilníky dielenské

štvorhranný pilník, s rukoväťou a ozubením na štyroch stranách, DIN 7261, na opracovanie plôch, pravých uhlov, odhrotovanie



Obj. číslo EAN	Dĺžka (mm)	Zub / rukoväť	Rozmery (mm)	MOC (bez DPH)	MOC (s DPH)
PF1142150MMC1 4007220541777	150	1 / FH3	6 x 6	8,30€	9,96€
PF1142150MMC2 4007220541784	150	2 / FH3	6 x 6	8,78€	10,54€
PF1142200MMC1 4007220541791	200	1 / FH4	8 x 8	10,17€	12,20€
PF1142200MMC2 4007220541807	200	2 / FH4	8 x 8	10,58€	12,70€
PF1142250MMC1 4007220541814	250	1 / FH4	10 x 10	12,28€	14,74€
PF1142250MMC2 4007220541838	250	2 / FH4	10 x 10	12,87€	15,44€

Pilníky dielenské

polgulfatý pilník, s rukoväťou a špeciálnym PFERD-špirálovým ozubením na polgulätej strane, DIN 7261, na opracovanie rádiusov, plôch, na odhrotovanie



Obj. číslo EAN	Dĺžka (mm)	Zub / rukoväť	Rozmery (mm)	MOC (bez DPH)	MOC (s DPH)
PF1152150MMC1 4007220541845	150	1 / FH3	16,0 x 4,5	10,92€	13,10€
PF1152150MMC2 4007220541852	150	2 / FH3	16,0 x 4,5	11,16€	13,39€
PF1152150MMC3 4007220541869	150	3 / FH3	16,0 x 4,5	11,56€	13,87€
PF1152200MMC1 4007220541876	200	1 / FH4/1	20,0 x 6,0	13,01€	15,61€
PF1152200MMC2 4007220541883	200	2 / FH4/1	20,0 x 6,0	13,38€	16,06€
PF1152200MMC3 4007220541890	200	3 / FH4/1	20,0 x 6,0	14,39€	17,27€
PF1152250MMC1 4007220541906	250	1 / FH4/1	25,0 x 7,0	17,00€	20,40€
PF1152250MMC2 4007220541920	250	2 / FH4/1	25,0 x 7,0	17,44€	20,93€
PF1152250MMC3 4007220541937	250	3 / FH4/1	25,0 x 7,0	18,16€	21,79€
PF1152300MMC1 4007220541944	300	1 / FH5/1	30,0 x 8,5	21,52€	25,82€

Pilníky dielenské

polgulfatý pilník so zúženým koncom, s rukoväťou a špeciálnym PFERD-špirálovým ozubením na polgulfatej strane, DIN 7261, na opracovanie rádiusov, plôch, na odhrotovanie



Obj. číslo EAN	Dĺžka (mm)	Zub / rukoväť	Rozmery (mm)	MOC (bez DPH)	MOC (s DPH)
PF1152SP150MMH1 4007220809877	150	1 / FH3	16,0 x 4,5	12,05€	14,46€
PF1152SP150MMH2 4007220809891	150	2 / FH3	16,0 x 4,5	12,28€	14,74€
PF1152SP150MMH3 4007220809907	150	3 / FH3	16,0 x 4,5	12,68€	15,22€
PF1152SP200MMH1 4007220809914	200	1 / FH4/1	20,0 x 6,0	14,12€	16,94€
PF1152SP200MMH2 4007220809921	200	2 / FH4/1	20,0 x 6,0	14,50€	17,40€
PF1152SP200MMH3 4007220809938	200	3 / FH4/1	20,0 x 6,0	15,47€	18,56€
PF1152SP250MMH1 4007220809952	250	1 / FH4/1	25,0 x 7,0	18,37€	22,04€
PF1152SP250MMH2 4007220809969	250	2 / FH4/1	25,0 x 7,0	18,89€	22,67€
PF1152SP250MMC3 4007220809976	250	3 / FH4/1	25,0 x 7,0	19,73€	23,68€

Pilníky dielenské

guľatý pilník, s rukoväťou a špeciálnym PFERD-špirálovým ozubením po obvode, DIN 7261, na opracovanie rádiusov, plôch, odhrotovanie



Obj. číslo EAN	Dĺžka (mm)	Zub / rukoväť	Rozmery (mm)	MOC (bez DPH)	MOC (s DPH)
PF1162150MMC2 4007220541968	150	2 / FH3	6	7,97€	9,56€
PF1162150MMC3 4007220541982	150	3 / FH3	6	8,43€	10,12€
PF1162200MMC2 4007220542002	200	2 / FH4	7.5	9,68€	11,62€
PF1162200MMC3 4007220542019	200	3 / FH4	7.5	10,20€	12,24€
PF1162250MMC1 4007220542026	250	1 / FH4	9.5	11,52€	13,82€
PF1162250MMC2 4007220542040	250	2 / FH4	9.5	12,05€	14,46€
PF1162250MMC3 4007220542057	250	3 / FH4	9.5	12,79€	15,35€



Sada dielenských pilníkov

5-dielna, PFERD ponúka široký sortiment pilníkov pre priemysel a remeselníkov vysokej kvality, pilníky sú v ochrannom, robustnom a klimatickým vplyvom odolnom PVC-obale, pre priemysel aj domácich majstrov.; zloženie: plochý, trojhran, štvorhran, polgulfatý, guľatý

Obj. číslo EAN	Dĺžka (mm)	Zub	Hmotnosť	MOC (bez DPH)	MOC (s DPH)
 532WR200MM 4007220011423	200	2	0,86 kg	82,52€	99,02€
541WR250MM 4007220011447	250	1	1,25 kg	99,88€	119,86€
 542WR250MM 4007220011454	250	2	1,25 kg	102,99€	123,59€
543WR250MM 4007220011461	250	3	1,25 kg	107,89€	129,47€
 552WR300MM 4007220011485	300	2	1,99 kg	136,61€	163,93€

Rukoväť karosárskeho pilníka

ergonomicky tvarovaná rukoväť, nastaviteľný ohyb plátku pomocou matice, na opracovanie tvarovaných povrchov, ľahká, stabilná konštrukcia z hliníka odlievaného pod tlakom



Obj. číslo EAN	Dĺžka (mm)	Hmotnosť	Dĺžka (")	MOC (bez DPH)	MOC (s DPH)
BH125/300 4007220016374	300	0,666 kg	14	110,94€	133,13€

Pilník karosársky (plátok)

na hladké opracovanie akehokoľvek plechu bez rýh, opracovaný povrch je možné okamžite lakovať, nie je nutné dolešťovať, zuby sú frézované nie sekané!



Obj. číslo EAN	Dĺžka (mm)	Rozmery (mm)	Zub	MOC (bez DPH)	MOC (s DPH)
299B300Z1 4007220016183	300	36,0 x 5,4	1	60,43€	72,52€
299B300Z2 4007220016190	300	36,0 x 5,4	2	65,07€	78,08€
299B300Z3 4007220016206	300	36,0 x 5,4	3	69,29€	83,15€

Škrabka na lak

k jemnému opracovaniu najjemnejších lakovaných povrchov, odstraňovanie chýb pri lakovaní, ako sú nečistoty, prachové častice a vzduchové bubliny, dobrušovanie tenkých vrstiev laku



Obj. číslo EAN	Zub	Hmotnosť	MOC (bez DPH)	MOC (s DPH)
LAH 4007220016428	3	0,12 kg	74,11€	88,93€
LAHF50 4007220016329	3 náhradný pilník	0,47 kg	22,76€	27,31€

Pilníky na reťaze

špirálový zub pre extrémne nasadenie a dlhú životnosť, ostrenie zubov rýchlo a hladko, v porovnaní so strojovým brúsením je výbrus čistejší pri menšom úbere materiálu, dodávka bez rukoväte!

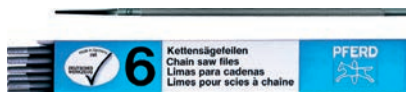

Obj. číslo EAN	Dĺžka (mm)	Priemer (mm)	Vhodná rukoväť	MOC (bez DPH)	MOC (s DPH)
412200X4,0 4007220021897	200	4	FH2	1,84€	2,21€
412200X4,5 4007220005224	200	4.5	FH2	1,84€	2,21€
412200X4,8 4007220021927	200	4.8	FH2, FH3 / HKS F100	1,84€	2,21€
412200X5,16 4007220021934	200	5.16	FH3 / HKS F100	1,84€	2,21€

Rašple na drevo

plochá rašpľa, dodávaná s rukoväťou a ozubením na troch stranách, DIN 7263, na opracovanie plôch, pravých uhlov a na zrážanie hrán



Obj. číslo EAN	Dĺžka (mm)	Zub / rukoväť	Rozmery (mm)	MOC (bez DPH)	MOC (s DPH)
PF1512200C2 4007220542125	200	2 / FH4/1	20,0 x 6,5	13,78€	16,54€
PF1512250C2 4007220542132	250	2 / FH4/1	25,0 x 7,5	17,93€	21,52€

Rašple na drevo

polgulatá rašpľa, dodávaná s rukoväťou a ozubením na oboch stranách, DIN 7263, na opracovanie plôch, rádiusov a zrážanie hrán



Obj. číslo EAN	Dĺžka (mm)	Zub / rukoväť	Rozmery (mm)	MOC (bez DPH)	MOC (s DPH)
PF1552200C1 4007220542187	200	1 / FH4/1	21,0 x 7,5	15,34€	18,41€
PF1552200C2 4007220542194	200	2 / FH4/1	21,0 x 7,5	16,58€	19,90€
PF1552250C2 4007220542217	250	2 / FH4/1	25,0 x 8,5	21,01€	25,21€

Rašple na drevo

gulatá rašpľa, dodávaná s rukoväťou a ozubením na celej dĺžke, DIN 7263, na opracovanie plôch, rádiusov a zrážanie hrán



Obj. číslo EAN	Dĺžka (mm)	Zub / rukoväť	Rozmery (mm)	MOC (bez DPH)	MOC (s DPH)
PF1562200C2 4007220542224	200	2 / FH4	9.5	14,76€	17,71€
PF1562250C2 4007220542231	250	2 / FH4	11.5	18,52€	22,22€

Sada ihlových pilníkov

6-dielna, všetky pilníky dlhé 160 mm, zub H1, obsahuje po 1 ks: plochý pilník, plochý zúžený pilník, polgulatý pilník, trojhranný pilník, štvorhranný a guľatý pilník



Obj. číslo EAN	Dĺžka (mm)	Zub	Hmotnosť	MOC (bez DPH)	MOC (s DPH)
PF263160MMC1 4007220009222	160	H1	0,700 kg	66,44€	79,73€

Pilník ihlový - plochý

k opracovaniu najmenších plôch, prierezov, tvarov, profilov a polomerov. Vďaka kovanej stopke môžu byť používané s rukoväťou alebo bez nej.



Obj. číslo EAN	Dĺžka (mm)	Zub	MOC (bez DPH)	MOC (s DPH)
2401 4007220383957	160	H1	7,35€	8,82€

Pilník ihlový - trojhran

k opracovaniu najmenších plôch, prierezov, tvarov, profilov a polomerov. Vďaka kovanej stopke môžu byť používané s rukoväťou alebo bez nej.



Obj. číslo EAN	Dĺžka (mm)	Zub	MOC (bez DPH)	MOC (s DPH)
2407 4007220237755	160	H1	7,86€	9,43€

Pilník ihlový - štvorhran

k opracovaniu najmenších plôch, prierezov, tvarov, profilov a polomerov. Vďaka kovanej stopke môžu byť používané s rukoväťou alebo bez nej.



Obj. číslo EAN	Dĺžka (mm)	Zub	MOC (bez DPH)	MOC (s DPH)
2408 4007220238127	160	H1	7,86€	9,43€

Pilník ihlový - guľatý

k opracovaniu najmenších plôch, prierezov, tvarov, profilov a polomerov. Vďaka kovanej stopke môžu byť používané s rukoväťou alebo bez nej.



Obj. číslo EAN	Dĺžka (mm)	Zub	MOC (bez DPH)	MOC (s DPH)
2410 4007220238271	160	H1	7,35€	8,82€

Pilník ihlový - polguľatý

k opracovaniu najmenších plôch, prierezov, tvarov, profilov a polomerov. Vďaka kovanej stopke môžu byť používané s rukoväťou alebo bez nej.



Obj. číslo EAN	Dĺžka (mm)	Zub	MOC (bez DPH)	MOC (s DPH)
2402 4007220237915	160	H1	8,44€	10,13€

Pilník CORINOX®

má extrémne vysokú povrchovú tvrdosť od 1200 HV (Vickersova tvrdosť), preto sú vhodné na ťažko opracovateľné materiály, na opracovanie nerezovej ocele napr. V2A, V4A, špeciálnej legovanej ocele, ale aj vláknom tvrdené plasty atď., vďaka vysokej povrchovej tvrdosti sú pilníky CORINOX® extrémne odolné voči opotrebeniu a tvarovo stále, nerezový povrch nezanecháva na opracovanom materiály žiadne korodujúce častičky, ploché pilníky, dodávané bez rukoväte, s ozubením na troch stranách



Obj. číslo EAN	Dĺžka (mm)	Zub / rukoväť	Rozmery (mm)	MOC (bez DPH)	MOC (s DPH)
COR800200MMH0 4007220279724	200	0 / FH4/1	22,0 x 5,0	21,68€	26,02€
COR800200MMH00 4007220279717	200	00 / FH4/1	22,0 x 5,0	20,79€	24,95€
COR800200MMH2 4007220279748	200	2 / FH4/1	22,0 x 5,0	23,80€	28,56€
COR800250MMH0 4007220669471	250	0 / FH4/1	25,0 x 6,0	41,08€	49,30€
COR800250MMH00 4007220669464	250	00 / FH4/1	25,0 x 6,0	39,59€	47,51€
COR800250MMH2 4007220669488	250	2 / FH4/1	25,0 x 6,0	47,81€	57,37€

Pilník CORINOX®

má extrémne vysokú povrchovú tvrdosť od 1200 HV, polguľatý pilník, dodávané bez rukoväte, s ozubením na oboch stranách



Obj. číslo EAN	Dĺžka (mm)	Zub / rukoväť	Rozmery (mm)	MOC (bez DPH)	MOC (s DPH)
COR835200MMH0 4007220304181	200	0 / FH4/1	21,0 x 6,0	49,63€	59,56€
COR835200MMH2 4007220317792	200	2 / FH4/1	21,0 x 6,0	51,85€	62,22€

Pilník CORINOX®

má extrémne vysokú povrchovú tvrdosť od 1200 HV, guľatý pilník, dodávané bez rukoväte, s ozubením po celom obvode



Obj. číslo EAN	Dĺžka (mm)	Zub / rukoväť	Rozmery (mm)	MOC (bez DPH)	MOC (s DPH)
COR845200MMH0 4007220304198	200	0 / FH4	8	25,34€	30,41€
COR845200MMH2 4007220317808	200	2 / FH4	8	26,87€	32,24€

Pilník CORINOX®

má extrémne vysokú povrchovú tvrdosť od 1200 HV, trojhranný pilník, dodávané bez rukoväte, s ozubením na všetkých stranách



Obj. číslo EAN	Dĺžka (mm)	Zub / rukoväť	Rozmery (mm)	MOC (bez DPH)	MOC (s DPH)
COR855200MMH0 4007220304211	200	0 / FH4	14	33,73€	40,48€
COR855200MMH2 4007220317815	200	2 / FH4	14	35,69€	42,83€

Pilník CORINOX®

má extrémne vysokú povrchovú tvrdosť od 1200 HV, štorhranný pilník, dodávané bez rukoväte, s ozubením na všetkých stranách



Obj. číslo EAN	Dĺžka (mm)	Zub / rukoväť	Rozmery (mm)	MOC (bez DPH)	MOC (s DPH)
COR860150MMH0 4007220304204	150	0 / FH3	6	23,07€	27,68€
COR860150MMH2 4007220317822	150	2 / FH3	6	24,79€	29,75€



Rukoväte k pilníkom

optimálny ergonomický tvar, vonkajšia vrstva mäkkého plastu so stabilným vnútorným dielom, veľké zaguľatné kontaktné plochy, maximálna bezpečnosť práce - chráni ruky pred ostrými hranami

Obj. číslo EAN	Pre dĺžky	Pre pilníky	MOC (bez DPH)	MOC (s DPH)
FH2-10 4007220535714	100 - 150	klúčové a veľmi tenké	2,32€	2,78€
FH3-10 4007220535738	100 - 150	normálne pilníky	2,32€	2,78€
FH4-10 4007220535769	200 - 250	pre trojhranné, štvorhranné, guľaté	2,67€	3,20€
FH4/1-10 4007220535783	200 - 250	pre ploché, ploché zúžené a polguľaté	2,67€	3,20€
FH5-10 4007220535806	300 - 350	pre trojhranné, štvorhranné, guľaté	3,15€	3,78€
FH5/1-10 4007220535813	300 - 350	pre ploché, ploché zúžené a polguľaté	3,46€	4,15€

Sada diamantových ihlových pilníkov

5-dielna, sú univerzálnym nástrojom vo výrobe, dĺžka 140 mm, v plastovom púzdre, chráni pred koróziou a poškodením, po 1 ks - plochý, trojhran, štvorhran, polkruh, kruhový pilník



Obj. číslo EAN	Dĺžka (mm)	Zrornosť	MOC (bez DPH)	MOC (s DPH)
DF4205D126 4007220017388	140	D126 (stredná)	104,73€	125,68€
DF4205D181 4007220017395	140	D181 (hrubá)	128,74€	154,49€

Fréza HSS

valcový tvar hlavy s čelným ozubením (A-ST), rýchlorezná oceľ



Obj. číslo EAN	Rozmery (mm)	Zub	Stopka (mm)	MOC (bez DPH)	MOC (s DPH)
HSSA0616ST/6Z1 4007220058602	6 x 16	Z1	6	10,88€	13,06€
HSSA0616ST/6Z2 4007220058619	6 x 16	Z2	6	10,88€	13,06€
HSSA0616ST/6Z3 4007220058626	6 x 16	Z3	6	10,88€	13,06€
HSSA1013ST/6Z1 4007220058657	10 x 13	Z1	6	16,85€	20,22€
HSSA1013ST/6Z2 4007220058664	10 x 13	Z2	6	16,85€	20,22€
HSSA1013ST/6Z3 4007220058671	10 x 13	Z3	6	16,85€	20,22€
HSSA1225ST/6Z1 4007220058701	12 x 25	Z1	6	21,90€	26,28€
HSSA1225ST/6Z2 4007220058718	12 x 25	Z2	6	21,90€	26,28€
HSSA1225ST/6Z3 4007220058725	12 x 25	Z3	6	21,90€	26,28€

Fréza HSS

valcový tvar hlavy s guľatým čelom (C), rýchlorezná oceľ



Obj. číslo EAN	Rozmery (mm)	Zub	Stopka (mm)	MOC (bez DPH)	MOC (s DPH)
HSSC0616/6Z1 4007220058824	6 x 16	Z1	6	10,39€	12,47€
HSSC0616/6Z2 4007220058831	6 x 16	Z2	6	10,39€	12,47€
HSSC0616/6Z3 4007220058848	6 x 16	Z3	6	10,39€	12,47€
HSSC1225/6Z1 4007220058909	12 x 25	Z1	6	21,81€	26,17€
HSSC1225/6Z2 4007220058916	12 x 25	Z2	6	21,81€	26,17€
HSSC1225/6Z3 4007220058923	12 x 25	Z3	6	21,81€	26,17€

Fréza HSS

kuželový tvar hlavy s guľatým čelom (H), rýchlorezná oceľ



Obj. číslo EAN	Rozmery (mm)	Zub	Stopka (mm)	MOC (bez DPH)	MOC (s DPH)
HSSH0820/6Z3 4007220059326	8 x 20	Z3	6	14,92€	17,90€
HSSH1020/6Z3 4007220059333	10 x 20	Z3	6	19,64€	23,57€
HSSH1225/6Z3 4007220059357	12 x 25	Z3	6	20,88€	25,06€

Fréza HSS

kuželový tvar hlavy (K), rýchlorezná oceľ





Obj. číslo EAN	Rozmery (mm)	Zub	Stopka (mm)	MOC (bez DPH)	MOC (s DPH)
HSSK1230/6Z1 4007220059470	12 x 30	Z1	6	21,81€	26,17€
HSSK1230/6Z2 4007220059487	12 x 30	Z2	6	21,81€	26,17€
HSSK1230/6Z3 4007220059494	12 x 30	Z3	6	21,81€	26,17€
HSSF0807/6Z2 4007220059050	8 x 7	Z2	6	16,85€	20,22€



Fréza HSS



guľatý tvar hlavy (F), rýchlorezná oceľ

Obj. číslo EAN	Rozmery (mm)	Zub	Stopka (mm)	MOC (bez DPH)	MOC (s DPH)
 HSSF1210/6Z1 4007220059111	12 x 10	Z1	6	23,51€	28,21€
 HSSF1210/6Z3 4007220059135	12 x 10	Z3	6	23,51€	28,21€
HSSF1614/6Z1 4007220059159	16 x 14	Z1	6	27,98€	33,58€
HSSF1614/6Z2 4007220059166	16 x 14	Z2	6	27,98€	33,58€
HSSF1614/6Z3 4007220059173	16 x 14	Z3	6	27,98€	33,58€



Fréza HSS



kuželový tvar hlavy (G), rýchlorezná oceľ

Obj. číslo EAN	Rozmery (mm)	Zub	Stopka (mm)	MOC (bez DPH)	MOC (s DPH)
 HSSG1020/6Z2 4007220059241	10 x 20	Z2	6	16,85€	20,22€
 HSSG1225/6Z2 4007220059289	12 x 25	Z2	6	21,81€	26,17€



Fréza HSS

stopkové frézy z tvrdokovu pre univerzálne použitie, guľový tvar KUD podľa normy DIN 8032 s ozubením podľa DIN 8033, pre jemný a hrubý úber materiálu

Obj. číslo EAN	Rozmery (mm)	Zub	Stopka (mm)	MOC (bez DPH)	MOC (s DPH)
 KUD1009/6Z3 4007220046821	6 x 5	Z3	6	18,08€	21,70€
 KUD1009/6Z3a 4007220046951	10 x 9	Z3	6	23,66€	28,39€

Teliesko brúsne

valcový tvar hlavy (ZY), stopka 6 mm; brúsne teliesko tvrdosti O vyrobené z keramického pojiva a ružovo sfarbeného ušľachtitého korundu (AR), tvrdosť O obsahuje tvrdšie a pevnejšie pojivo; výhody: vhodné pre náročné použitie na opracovanie oceľových materiálov s vysokou stabilitou hrán a tvaru pri dlhej životnosti a malom opotrebení telieska, vďaka vysokej stabilite hrán je teliesko tvrdosti O vhodné aj na použitie v nízkootáčkových strojoch; príklady použitia: odhľovanie na oceľoliatinových dieloch, brúsenie plôch pred zvarovaním, dobrušovanie obrysov a hrán na výkvoch; doporučené použitie: teliesko tvrdosti O dosahuje najlepší výkon pri obvodovej rýchlosti 25 - 40 m/s pri brúsení hrán, pri brúsení plôch je doporučená rýchlosť 15 - 25 m/s, ako pohonnú jednotku je možné použiť ohýbný hriadeľ, elektrickú alebo vzduchovú priamu brúsku

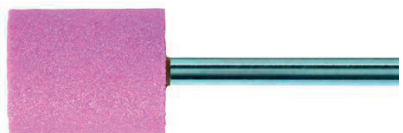

Obj. číslo EAN	Rozmery (mm)	Zrornosť	Stopka (mm)	MOC (bez DPH)	MOC (s DPH)
ZY06136AR100O5 4007220095041	6 x 13	100	6	1,86€	2,23€
ZY06136AR60O5V 4007220095058	6 x 13	60	6	1,86€	2,23€
ZY08166AR46O5V 4007220095430	8 x 16	46	6	1,80€	2,16€
ZY08166AR80O5V 4007220095447	8 x 16	80	6	1,80€	2,16€
ZY10206AR46O5V 4007220095874	10 x 20	46	6	2,04€	2,45€
ZY10206AR80O5V 4007220095881	10 x 20	80	6	2,04€	2,45€
ZY13256AR46O5V 4007220096369	13 x 25	46	6	2,34€	2,81€
ZY13256AR80O5V 4007220096376	13 x 25	80	6	2,34€	2,81€
ZY16326AR30O5V 4007220096611	16 x 32	30	6	2,50€	3,00€
ZY16326AR60O5V 4007220096628	16 x 32	60	6	2,50€	3,00€
ZY20256AR30O5V 4007220097014	20 x 25	30	6	2,38€	2,86€
ZY20256AR60O5V 4007220097021	20 x 25	60	6	2,38€	2,86€
ZY25326AR30O5V 4007220097458	25 x 32	30	6	3,06€	3,67€
ZY25326AR60O5V 4007220097465	25 x 32	60	6	3,06€	3,67€
ZY32326AR24O5V 4007220097618	32 x 32	24	6	3,39€	4,07€
ZY32326AR46O5V 4007220097625	32 x 32	46	6	3,39€	4,07€
ZY40206AR24O5V 4007220100042	40 x 20	24	6	3,22€	3,86€
ZY40206AR46O5V 4007220100059	40 x 20	46	6	3,22€	3,86€

Teliesko brúsne

gulatý tvar hlavy (KU), stopka 6 mm; brúsne teliesko tvrdosti O vyrobené z keramického pojiva a ružovo sfarbeného ušľachtitého korundu (AR), tvrdosť O obsahuje tvrdšie a pevnejšie pojivo



Obj. číslo EAN	Rozmery (mm)	Zrornosť	Stopka (mm)	MOC (bez DPH)	MOC (s DPH)
KU086AR46O5V 4007220101148	8	46	6	2,18€	2,62€
KU086AR80O5V 4007220101155	8	80	6	2,18€	2,62€
KU106AR46O5V 4007220101490	10	46	6	2,19€	2,63€
KU133AR46O5V 4007220101605	13	46	6	2,32€	2,78€
KU133AR80O5V 4007220101612	13	80	6	2,32€	2,78€
KU136AR46O5V 4007220101216	13	46	6	2,32€	2,78€
KU166AR30O5V 4007220101278	16	30	6	2,74€	3,29€
KU166AR60O5V 4007220101285	16	60	6	2,74€	3,29€

Teliesko brúsne

tvar hlavy - valec so špicaným koncom (SP), stopka 6 mm; brúsne teliesko tvrdosti O vyrobené z keramického pojiva a ružovo sfarbeného ušľachtitého korundu (AR), tvrdosť O obsahuje tvrdšie a pevnejšie pojivo



Obj. číslo EAN	Rozmery (mm)	Zrornosť	Stopka (mm)	MOC (bez DPH)	MOC (s DPH)
SP05106A- R100O5V 4007220101865	5 x 10	100	6	2,16€	2,59€
SP05106A- R60O5V 4007220101872	5 x 10	60	6	2,16€	2,59€
SP08166A- R46O5V 4007220102015	8 x 16	46	6	2,19€	2,63€
SP08166A- R80O5V 4007220102022	8 x 16	80	6	2,19€	2,63€
 SP13206A- R46O5V 4007220102152	13 x 20	46	6	2,63€	3,16€
 SP20326A- R30O5V 4007220102244	20 x 32	30	6	3,62€	4,34€

Teliesko brúsne

kuželový tvar hlavy (KE), stopka 6 mm; brúsne teliesko tvrdosti O vyrobené z keramického pojiva a ružovo sfarbeného ušľachtilého korundu (AR), tvrdosť O obsahuje tvrdšie a pevnejšie pojivo



Obj. číslo EAN	Rozmery (mm)	Zrnitosť	Stopka (mm)	MOC (bez DPH)	MOC (s DPH)
KE10256AR4605V 4007220102787	10 x 25	46	6	2,74€	3,29€
KE10256AR8005V 4007220102794	10 x 25	80	6	2,74€	3,29€
KE16456AR4605V 4007220102879	16 x 45	46	6	4,16€	4,99€
KE16456AR8005V 4007220102886	16 x 45	80	6	4,16€	4,99€
KE20326AR3005V 4007220102688	20 x 32	30	6	3,30€	3,96€
KE20326AR6005V 4007220102695	20 x 32	60	6	3,30€	3,96€
KE25456AR3005V 4007220102923	25 x 45	30	6	4,16€	4,99€
KE25456AR6005V 4007220102930	25 x 45	60	6	4,16€	4,99€
KE32326AR2405V 4007220102602	32 x 32	24	6	4,01€	4,81€
KE32326AR4605V 4007220102619	32 x 32	46	6	4,01€	4,81€

Sada brúsnych teliesok

10-dielna, tvrdosť O, tvrdosť J, stopka 6 mm, univerzálne použitie; 1 ks z tvrdosti O: ZY1013, ZY1320, ZY2006, ZY2013, ZY2025, KU16, WR2025, WK2025, SP1320, KE2020; 1 ks z tvrdosti J: ZY1013, ZY1325, ZY2006, ZY1620, ZY2025, ZY2040, ZY4010, KU13, SP1320, KE1025, KE1646



Obj. číslo EAN	Zrnitosť	Stopka (mm)	Tvrdosť	MOC (bez DPH)	MOC (s DPH)
2001JG 4007220947609	hrubá	6	J	32,84€	39,41€
2001OG 4007220114469	hrubá	6	O	29,33€	35,20€

Teliesko brúsne

valcový tvar hlavy (ZY), stopka 6 mm; brúsne teliesko tvrdosti J vyrobené z keramického pojiva a zmesi brúsnych zrn z bieloého ušľachtilého a modrého slinutého korundu; výhody: studené brúsenie vďaka dobrej štiepateľnosti zmesi zrn; vysoký úber pri veľmi dlhej životnosti; samoostriaci efekt slinutého korundu zaručuje konštantné hodnoty úberu; príklady použitia: dokončovacie práce na lopatkách turbín pri údržbe lietadiel; dobrosovanie opravných zvarov vo výrobe nástrojov a foriem; pribrusovanie opravných zvarov na lopatkách turbín; doporučené použitie: teliesko tvrdosti J dosahuje najlepší výkon pri reznej rýchlosti 30 - 50 m/s. Ako pohonné stroje je možné použiť ohybné hriadele, elektrické a pneumatické priame brúsky.



Obj. číslo EAN	Rozmery (mm)	Zrnitosť	Stopka (mm)	MOC (bez DPH)	MOC (s DPH)
ZY10136AWCO46J5V 4007220802229	10 x 13	46	6	2,08€	2,50€
ZY10136AWCO80J5V 4007220802274	10 x 13	80	6	2,08€	2,50€
ZY16326AWCO46J5V 4007220802342	16 x 32	46	6	2,81€	3,37€
ZY16326AWCO60J5V 4007220802366	16 x 32	60	6	2,81€	3,37€
ZY20256AWCO46J5V 4007220802373	20 x 25	46	6	2,71€	3,25€
ZY20256AWCO60J5V 4007220802397	20 x 25	60	6	2,71€	3,25€
ZY32326AWCO46J5V 4007220802427	32 x 32	46	6	3,85€	4,62€

Teliesko brúsne

guľatý tvar hlavy (KU), stopka 6 mm brúsne teliesko tvrdosti J vyrobené z keramikého pojiva a zmesi brúsnych zrn z bieleho ušľachtileho a modrého slinutého korundu.



Obj. číslo EAN	Priemer (mm)	Zrnitosť	Stopka (mm)	MOC (bez DPH)	MOC (s DPH)
 KU136AWCO46J5V 4007220802533	13	46	6	2,61€	3,13€
KU136AWCO80J5V 4007220802595	13	80	6	2,61€	3,13€

Teliesko brúsne

tvar hlavy - valec s lomeným oblúkom (SP), stopka 6 mm brúsne teliesko tvrdosti J vyrobené z keramikého pojiva a zmesi brúsnych zrn z bieleho ušľachtileho a modrého slinutého korundu.



Obj. číslo EAN	Priemer (mm)	Zrnitosť	Stopka (mm)	MOC (bez DPH)	MOC (s DPH)
 SP13206AWCO46J5V 4007220802717	13 x 20	46	6	2,97€	3,56€
SP13206AWCO60J5V 4007220802724	13 x 20	60	6	2,97€	3,56€
SP13206AWCO80J5V 4007220802731	13 x 20	80	6	2,97€	3,56€

Teliesko brúsne

kužeľový tvar hlavy (KE), stopka 6 mm; brúsne teliesko tvrdosti J vyrobené z keramikého pojiva a zmesi brúsnych zrn z bieleho ušľachtileho a modrého slinutého korundu.



Obj. číslo EAN	Priemer (mm)	Zrnitosť	Stopka (mm)	MOC (bez DPH)	MOC (s DPH)
KE10256AWCO46J5V 4007220802601	10 x 25	46	6	3,09€	3,71€
KE10256AWCO60J5V 4007220802618	10 x 25	60	6	3,09€	3,71€
 KE16456AWCO46J5V 4007220802625	16 x 45	46	6	4,71€	5,65€
KE16456AWCO60J5V 4007220802656	16 x 45	60	6	4,71€	5,65€

Trň na brúsne prstence

valcový tvar hlavy (GK), stopka 6 mm; výhody: PFERD ponúka široký sortiment unášačov a brúsnych prstencov, unášače sú opätovne použiteľné, drážky zabezpečujú roztiahnutie unášača pri práci a brúsny prstenec drží napnutý, špeciálny výrobný postup garantuje vynikajúcu životnosť - aj v najtvrdších pracovných podmienkach, vysoký úber materiálu a vysoká agresivita brusiva; možnosti použitia: brúsenie zvarov oceľových konštrukcií, dodatočné montážne a opravárenské práce, opracovanie hrán a obrysov pri výrobe motoru; doporučené použitie: ak je možné dosiahnuť aspoň minimálne potrebné otáčky, je treba dať prednosť tomuto riešeniu, brúsne prstence sa ľahko nasadzujú pri jemnom pootočení vpravo, prstenec je možné vymeniť ľahšie, ak je unášač upnutý v stroji, najlepší výkon dosiahnete pri obvodovej rýchlosti 20 - 30 m/s; bezpečnosť: maximálna prípustná obvodová rýchlosť je 30 m/s

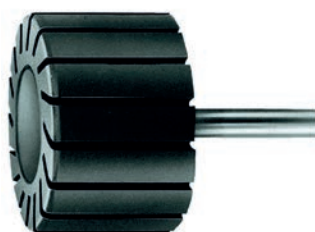

Obj. číslo EAN	Rozmery (mm)	Stopka (mm)	Min. otáčky	MOC (bez DPH)	MOC (s DPH)
GK1020/6 4007220146781	10 x 20	6	30000	13,12€	15,74€
GK1325/6 4007220146804	13 x 25	6	30000	13,12€	15,74€
 GK2220/6 4007220146842	22 x 20	6	18000	10,87€	13,04€
GK2525/6 4007220146866	25 x 25	6	16000	14,73€	17,68€
GK3030/6 4007220146880	30 x 30	6	13000	13,12€	15,74€
GK3825/6 4007220146903	38 x 25	6	10000	15,08€	18,10€
GK4530/6 4007220146927	45 x 30	6	8500	15,02€	18,02€
GK7530/8 4007220146972	75 x 30	8	5000	23,00€	27,60€



Prstence brúsne

valcový tvar hlavy (SB), korund A, dodávka iba po baleniach; prevedenie korund je univerzálne použiteľné na rôzne materiály

Obj. číslo EAN	Rozmery (mm)	Zrnitosť	Balenie (ks)	MOC (bez DPH)	MOC (s DPH)
KSB1020A150 4007220148969	10 x 20	150	25	0,71€	0,85€
KSB1020A80 4007220148952	10 x 20	80	25	0,71€	0,85€
KSB1325A150 4007220149027	13 x 25	150	25	0,69€	0,83€
KSB1325A80 4007220149010	13 x 25	80	25	0,69€	0,83€
KSB2220A150 4007220149201	22 x 20	150	25	0,49€	0,59€
KSB2220A50 4007220149171	22 x 20	50	25	0,49€	0,59€
KSB2525A150 4007220149249	25 x 25	150	25	0,72€	0,86€
KSB2525A60 4007220149225	25 x 25	60	25	0,72€	0,86€
KSB2525A80 4007220149232	25 x 25	80	25	0,72€	0,86€
KSB3030A150 4007220149355	30 x 30	150	25	0,85€	1,02€
KSB3030A80 4007220149348	30 x 30	80	25	0,85€	1,02€
KSB3825A60 4007220149386	38 x 25	60	25	1,11€	1,33€
KSB3825A80 4007220149393	38 x 25	80	25	1,11€	1,33€
KSB4530A60 4007220149478	45 x 30	60	10	1,16€	1,39€
KSB4530A80 4007220149485	45 x 30	80	10	1,16€	1,39€
KSB7530A60 4007220149621	75 x 30	60	10	1,67€	2,00€
KSB7530A80 4007220149638	75 x 30	80	10	1,67€	2,00€

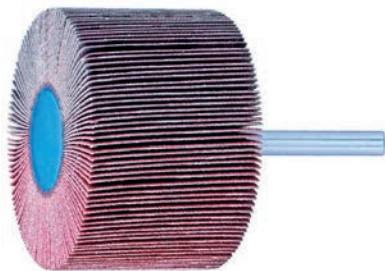

Teliesko brúsne lamelové

Korund A, valcový tvar hlavy, stopka 6 mm; výhody: vysoká flexibilita, vysoký úber materiálu vďaka agresívnejšiemu brusivu na podložke, nosný materiál pracuje rovnomerne a bez zvyškov na opracovávanej ploche; možnosti použitia: jemné brúsenie oblúkov pri výrobe nástrojov a foriem, opracovanie malých a zle dostupných plôch na nádržiach a prístrojoch, opracovanie armatúr ľahkých farebných kovov; doporučené použitie: brúsne telieska dosahujú najlepší výkon pri obvodovej rýchlosti 15 - 20 m/s, súčasne je dosiahnutý ideálny kompromis medzi úberom materiálu, kvalitou povrchu, teplotným zaťažením obrobku a opotrebením nástroja; bezpečnosť: maximálna prípustná obvodová rýchlosť nesmie byť prekročená, dĺžka upnutia musí byť minimálne 15 mm

Obj. číslo EAN	Rozmery (mm)	Zrornosť	Max. otáčky	MOC (bez DPH)	MOC (s DPH)
F2010/6A120 4007220292617	20 x 10	120	38100	3,67€	4,40€
F2010/6A150 4007220292624	20 x 10	150	38100	3,67€	4,40€
F2010/6A80 4007220292594	20 x 10	80	38100	3,67€	4,40€
F2515/6A120 4007220154564	25 x 15	120	30500	4,00€	4,80€
F2515/6A150 4007220154571	25 x 15	150	30500	4,00€	4,80€
F2515/6A80 4007220154557	25 x 15	80	30500	4,00€	4,80€
F2525/6A120 4007220292662	25 x 25	120	30500	4,66€	5,59€
F2525/6A150 4007220292679	25 x 25	150	30500	4,66€	5,59€
F2525/6A80 4007220292655	25 x 25	80	30500	4,66€	5,59€
F3015/6A120 4007220154700	30 x 15	120	25400	4,29€	5,15€
F3015/6A150 4007220154717	30 x 15	150	25400	4,29€	5,15€
F3015/6A80 4007220154694	30 x 15	80	25400	4,29€	5,15€
F4020/6A120 4007220154649	40 x 20	120	19100	5,48€	6,58€
F4020/6A150 4007220154656	40 x 20	150	19100	5,48€	6,58€
F4020/6A80 4007220154632	40 x 20	80	19100	5,48€	6,58€
F5020/6A120 4007220155141	50 x 20	120	15200	5,84€	7,01€
F5020/6A150 4007220155158	50 x 20	150	15200	5,84€	7,01€
F5020/6A80 4007220155134	50 x 20	80	15200	5,84€	7,01€
F6030/6A120 4007220155455	60 x 30	120	12700	7,19€	8,63€
F6030/6A60 4007220155431	60 x 30	60	12700	7,19€	8,63€
F6030/6A80 4007220155448	60 x 30	80	12700	7,19€	8,63€
F6040/6A120 4007220155516	60 x 40	120	12700	8,57€	10,28€
F6040/6A60 4007220155493	60 x 40	60	12700	8,57€	10,28€
F6040/6A80 4007220155509	60 x 40	80	12700	8,57€	10,28€
F8050/6A120 4007220155905	80 x 50	120	9500	13,90€	16,68€
F8050/6A60 4007220155882	80 x 50	60	9500	13,90€	16,68€
F8050/6A80 4007220155899	80 x 50	80	9500	13,90€	16,68€



Teliesko brúsne lamelové

Z-COOL valcový tvar hlavy, špeciálne určený na brúsenie nerezovej ocele a žiaruvzdornej zliatiny;; CO-COOL určený na brúsenie tepelne odolných materiálov, nezanáša sa, valcový tvar hlavy

Obj. číslo EAN	Rozmery (mm)	Zrornosť	Max. otáčky	MOC (bez DPH)	MOC (s DPH)
F3010/6CO-COOL 4007220803738	30 x 10	40/60/80/120	25400	6,13€	7,36€
F3015/6CO-COOL 4007220803776	30 x 15	40/60/80/120	25400	6,66€	7,99€
F3020/6Z-COOL60 4007220297353	30 x 20	60	25400	5,69€	6,83€
F3020/6Z-COOL80 4007220297360	30 x 20	80	25400	5,69€	6,83€
F4020/6CO-COOL 4007220803813	40 x 20	40/60/80/120	19100	8,46€	10,15€
F4020/6Z-COOL60 4007220297377	40 x 20	60	19100	6,21€	7,45€
F4020/6Z-COOL80 4007220297384	40 x 20	80	19100	6,21€	7,45€
F5020/6Z-COOL60 4007220297391	50 x 20	60	15200	6,74€	8,09€
F5020/6Z-COOL80 4007220297407	50 x 20	80	15200	6,74€	8,09€
F5030/6CO-COOL 4007220803868	50 x 30	40/60/80/120	15200	10,49€	12,59€
F6030/6CO-COOL 4007220803905	60 x 30	40/60/80/120	12700	11,12€	13,34€
F6030/6Z-COOL60 4007220297414	60 x 30	60	12700	8,11€	9,73€
F6030/6Z-COOL80 4007220297421	60 x 30	80	12700	8,11€	9,73€
F8050/6Z-COOL60 4007220297438	80 x 50	60	9500	16,00€	19,20€
F8050/6Z-COOL80 4007220297445	80 x 50	80	9500	16,00€	19,20€

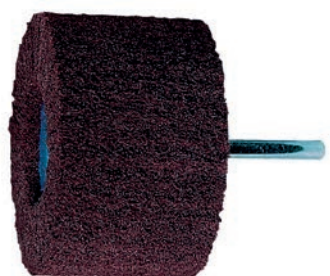

Teliesko brúsne POLINOX®

Korund A, valcový tvar hlavy, stopka 6 mm, husté radiálne lamely pre dlhšiu životnosť, sú vyrobené z nylonovej vlny v rôznych zrnostoch, vďaka pórovitej a mäkkej štruktúre vlneného materiálu má teliesko mimoriadnu elasticitu a studený výbrus, vysoká schopnosť prispôsobenia vlny zabezpečí dlhú tvarovú stálosť; výhody: studený výbrus, široký program rozmerov, zrností a vyhotovení; možnosti použitia: matovanie a satinovanie materiálov, matovanie neželezných kovov, čistenie zoxidovaných farebných kovov, súvislé matovanie nerezovej ocele, zdršňovanie plastov pred lepením; doporučené použitie: telieska POLINOX® dosahujú najlepší výkon pri obvodovej rýchlosti 10 - 20 m/s; bezpečnosť: maximálna prípustná obvodová rýchlosť je 32 m/s

Obj. číslo EAN	Rozmery (mm)	Zrornosť	Max. otáčky	MOC (bez DPH)	MOC (s DPH)
PNL4020/6A100 4007220157060	40 x 20	100	15000	6,62€	7,94€
PNL4020/6A180 4007220157077	40 x 20	180	15000	6,62€	7,94€
PNL4020/6A280 4007220157084	40 x 20	280	15000	6,62€	7,94€
PNL5030/6A100 4007220157107	50 x 30	100	12000	8,46€	10,15€
PNL5030/6A180 4007220157114	50 x 30	180	12000	8,46€	10,15€
PNL5030/6A280 4007220157121	50 x 30	280	12000	8,46€	10,15€
PNL6050/6A100 4007220157213	60 x 50	100	10000	10,20€	12,24€
PNL6050/6A180 4007220157220	60 x 50	180	10000	10,20€	12,24€
PNL6050/6A280 4007220157237	60 x 50	280	10000	10,20€	12,24€
PNL8050/6A100 4007220157183	80 x 50	100	7500	12,85€	15,42€
PNL8050/6A180 4007220157190	80 x 50	180	7500	12,85€	15,42€
PNL8050/6A280 4007220157206	80 x 50	280	7500	12,85€	15,42€

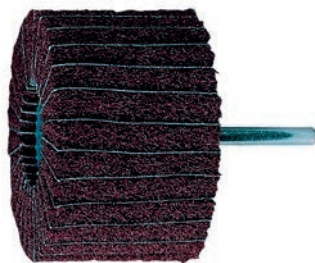

Teliesko brúsne POLINOX®

Korund A, valcový tvar hlavy, stopka 6 mm, radiálne lamely s vkladným brúsnym plátnom, vďaka tomuto prevedeniu je možný vyšší úber materiálu a povrch dostáva drsnejší výbrus

Obj. číslo EAN	Rozmery (mm)	Zrnitosť	Max. otáčky	MOC (bez DPH)	MOC (s DPH)
PNZ4020/6A100 4007220157053	40 x 20	100	15000	7,95€	9,54€
PNZ4020/6A180 4007220294697	40 x 20	180	15000	7,95€	9,54€
PNZ6050/6A100 4007220157138	60 x 50	100	10000	12,22€	14,66€
 PNZ6050/6A180 4007220294703	60 x 50	180	10000	12,22€	14,66€
PNZ8050/6A100 4007220157176	80 x 50	100	7500	15,41€	18,49€
PNZ8050/6A180 4007220294710	80 x 50	180	7500	15,41€	18,49€
PNZ10050/6A100 4007220294666	100 x 50	100	6000	19,57€	23,48€
PNZ10050/6A180 4007220294673	100 x 50	180	6000	19,57€	23,48€



Kotúč brúsny POLICLEAN®

čistiace rúno je pripevnené na nosnom tanieri, disk je vhodný na čelné brúsenie; použitie: určené pre použitie v uhlovej brúske, doporučená obvodová rýchlosť 30 - 35 m/s

Obj. číslo EAN	Priemer (mm)	Max. otáčky	Hrúbka (mm)	MOC (bez DPH)	MOC (s DPH)
PCLD115-13 4007220515280	115	10000	13	13,08€	15,70€
 PCLD125-13 4007220515297	125	10000	13	14,34€	17,21€



Teliesko brúsne POLICLEAN®

teliesko so stopkou POLICLEAN pre hrubé čistenie a odstraňovanie lakov, nábehových farieb, hrdze a zvyškov pri obvodovom brúsení. Vhodné pre použitie v priamych brúskach, elektrických vrtačkách a nástrojoch s ohybnými hriadeľmi

Obj. číslo EAN	Rozmery (mm)	Priemer (mm)	Balenie (ks)	Stopka (mm)	Min. otáčky	Hrúbka (mm)	MOC (bez DPH)	MOC (s DPH)
 PCLZY5013/6 4007220661321	13 x 40	50	5	6	15000	13	9,40€	11,28€
 PCLZY7513/6 4007220661376	13 x 40	75	5	6	10000	13	9,96€	11,95€

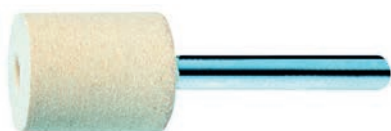

Obj. číslo EAN	Rozmery (mm)	Otáčky (min ⁻¹)	MOC (bez DPH)	MOC (s DPH)
4007220035979				
4007220035986				
4007220036006				

Teliesko leštiace

valcový tvar hlavy so špicatým koncom (SPK), stopka 6 mm, plstené telieska sa používajú na dosiahnutie vysokého lesku



Obj. číslo EAN	Rozmery (mm)	Otáčky (min ⁻¹)	MOC (bez DPH)	MOC (s DPH)
FKSPK1018/6 4007220153796	10 x 18	10000 - 20000	3,20€	3,84€
FKSPK1520/6 4007220153932	15 x 20	6000 - 12000	3,80€	4,56€
FKSPK1530/6 4007220153949	15 x 30	6000 - 12000	4,34€	5,21€
FKSPK2025/6 4007220294734	20 x 25	5000 - 10000	5,47€	6,56€

Teliesko leštiace

kužeľový tvar hlavy (KEL), stopka 6 mm, plstené telieska sa používajú na dosiahnutie vysokého lesku,

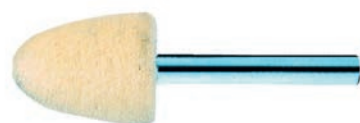

Obj. číslo EAN	Rozmery (mm)	Otáčky (min ⁻¹)	MOC (bez DPH)	MOC (s DPH)
FKKEL1520/6 4007220294741	15 x 20	6000 - 12000	3,80€	4,56€
FKKEL2025/6 4007220153956	20 x 25	5000 - 10000	5,47€	6,56€
FKKEL2530/6 4007220153819	25 x 30	4000 - 8000	6,83€	8,20€
FKKEL3035/6 4007220153826	30 x 35	3000 - 6000	8,32€	9,98€

Pasta leštiaca

v ponuke je päť druhov pást, druh použitia určuje farba pasty



Obj. číslo EAN	Rozmery (mm)	Použitie	Farba	Na materiál	MOC (bez DPH)	MOC (s DPH)
G-PP1VPSTEEL 4007220294567	70 x 50 x 140	predleštenie	zelená	ocel', nerez	12,51€	15,01€
G-PP2VPALU 4007220294574	70 x 50 x 140	predleštenie	sivá	hliník, mosadz	7,59€	9,11€
G-PP3VPNON-FERROUS 4007220294581	70 x 50 x 140	predleštenie	hnedá	farebné kovy	9,43€	11,32€
G-PP4HGPUNIVERSAL 4007220294598	70 x 50 x 140	vysoký lesk	ružová	všetky kovy	10,73€	12,88€
G-PP5HGP 4007220294604	70 x 50 x 140	vysoký lesk	běžová	plasty	17,89€	21,47€



Kotúče rezné

stredne tvrdý univerzálny nástroj, tvrdosť P (INOX) s vysokým rezným výkonom, dlhá životnosť, znížená tvorba tepla počas rezania plechov, profilov a plného materiálu

Obj. číslo EAN	Priemer (mm)	Balenie (ks)	Min. otáčky	Hrúbka (mm)	MOC (bez DPH)	MOC (s DPH)
EHT125-1,0PSFS- TEELOX 4007220113431	125	25	12200	1	1,89€	2,27€
EHT125-1,6PSFS- TEELOX 4007220538142	125	25	12200	1.6	1,64€	1,97€
EHT150-1,6PSFS- TEELOX 4007220581223	150	25	10200	1.6	2,26€	2,71€
EHT230-1,9PSFS- TEELOX 4007220581339	230	25	6600	1.9	3,37€	4,04€



Kotúče rezné

vysoko výkonný nástroj tvrdosti R (INOX) a S, veľmi dlhá životnosť, znížená tvorba tepla počas rezania, na rezanie plechov, profilov a plného materiálu

Obj. číslo EAN	Priemer (mm)	Balenie (ks)	Min. otáčky	Hrúbka (mm)	MOC (bez DPH)	MOC (s DPH)
EHT125-1,0SGS- TEELOX 4007220113585	125	25	12200	1	3,23€	3,88€



Kotúče rezné

vysoko výkonný nástroj tvrdosti R (INOX) a S, veľmi dlhá životnosť, znížená tvorba tepla počas rezania, na rezanie plechov, profilov a plného materiálu

Obj. číslo EAN	Priemer (mm)	Balenie (ks)	Min. otáčky	Hrúbka (mm)	MOC (bez DPH)	MOC (s DPH)
EHT125-1,0SG- SINOX 4007220095829	125	25	12200	1	2,72€	3,26€



Kotúče rezné

rezný kotúč pre oceľ s vysokou účinnosťou a maximálnou životnosťou, vysoko výkonný korund typu A, na rezanie plechov, profilov a plného materiálu, vyrezávanie otvorov

Obj. číslo EAN	Priemer (mm)	Balenie (ks)	Min. otáčky	Hrúbka (mm)	MOC (bez DPH)	MOC (s DPH)
EHT125-1,0SGS- TEEL 4007220499740	125	25	12200	1	2,64€	3,17€



Kotúče rezné

rezný kotúč pre oceľ s vysokou účinnosťou a maximálnou životnosťou, vysoko výkonný korund typu A, na rezanie plechov, profilov a plného materiálu, vyrezávanie otvorov

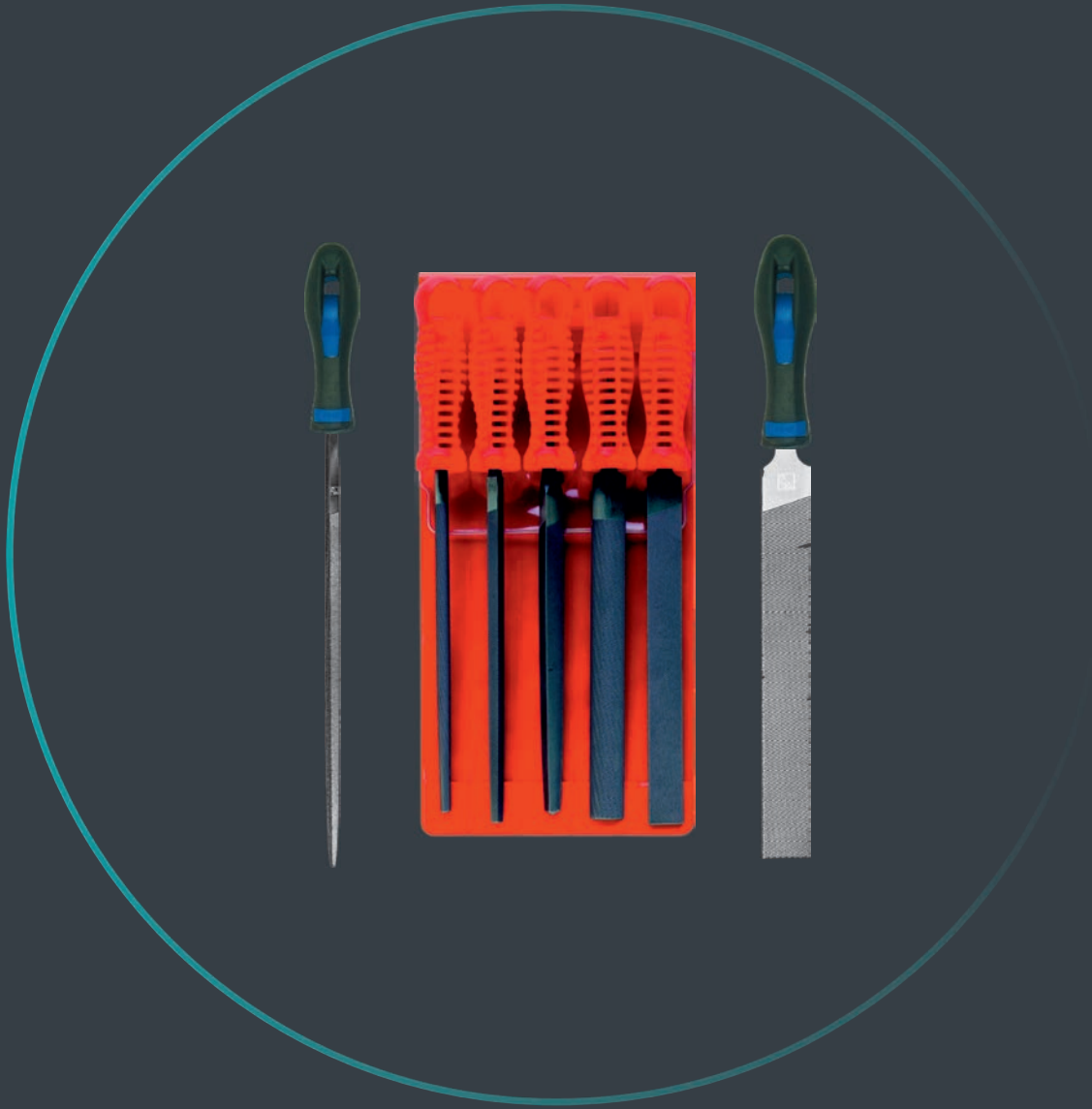

Obj. číslo EAN	Priemer (mm)	Balenie (ks)	Min. otáčky	Hrúbka (mm)	MOC (bez DPH)	MOC (s DPH)
EHT230-1,9SGPS- TEELOX 4007220522776	230	25	6600	1.9	7,07€	8,48€



Pilník dielenský

obdĺžnikový pilník, s rukoväťou a ozubením na troch stranách, DIN 7261, na opracovanie plôch, pravých uhlov, odhrotovanie





Obj. číslo EAN	Dĺžka (mm)	Dĺžka (")	Zub / rukoväť	Rozmery (mm)	Hmotnosť (kg)	MOC (bez DPH)	MOC (s DPH)
ASB1112_150_1 4003329000016	150	6"	1 / FH3	16,0 x 4,0	0.59	3,98€	4,78€
 ASB1112_150_2 4003329000993	150	6"	2 / FH3	16,0 x 4,0	0.59	4,12€	4,94€
ASB1112_150_3 4003329000023	150	6"	3 / FH3	16,0 x 4,0	0.59	4,20€	5,04€
ASB1112_200_1 4003329000047	200	8"	1 / FH4/1	20,0 x 5,0	0.85	4,69€	5,63€
 ASB1112_200_2 4003329001013	200	8"	2 / FH4/1	20,0 x 5,0	0.85	4,96€	5,95€
ASB1112_200_3 4003329000061	200	8"	3 / FH4/1	20,0 x 5,0	0.85	5,02€	6,02€
ASB1112_250_1 4003329000078	250	10"	1 / FH4/1	25,0 x 6,3	1.9	6,18€	7,42€
 ASB1112_250_2 4003329001044	250	10"	2 / FH4/1	25,0 x 6,3	1.9	6,59€	7,91€
ASB1112_250_3 4003329001051	250	10"	3 / FH4/1	25,0 x 6,3	1.9	6,96€	8,35€
ASB1112_300_1 4003329000085	300	12"	1 / FH5/1	30,0 x 6,7	2.7	8,06€	9,67€

Pilník dielenský

trojhranný pilník, s rukoväťou a ozubením na troch stranách, DIN 7261, na opracovanie plôch, pravých uhlov, odhrotovanie





Obj. číslo EAN	Dĺžka (mm)	Dĺžka (")	Zub / rukoväť	Rozmery (mm)	Hmotnosť (kg)	MOC (bez DPH)	MOC (s DPH)
ASB1132_150_1 4003329000092	150	6"	1 / FH3	11.5	0.5	4,92€	5,90€
 ASB1132_150_2 4003329001068	150	6"	2 / FH3	11.5	0.5	5,08€	6,10€
ASB1132_150_3 4003329000108	150	6"	3 / FH3	11.5	0.5	5,20€	6,24€
ASB1132_200_1 4003329000122	200	8"	1 / FH4	14	0.93	5,97€	7,16€
 ASB1132_200_2 4003329000955	200	8"	2 / FH4	14	0.93	6,25€	7,50€
ASB1132_200_3 4003329000146	200	8"	3 / FH4	14	0.93	6,51€	7,81€
ASB1132_250_1 4003329000153	250	10"	1 / FH4	17	1.4	8,06€	9,67€
 ASB1132_250_2 4003329001082	250	10"	2 / FH4	17	1.4	8,74€	10,49€
ASB1132_250_3 4003329001099	250	10"	3 / FH4	17	1.4	9,34€	11,21€
ASB1132_300_1 4003329000160	300	12"	1 / FH5	20	2.36	11,61€	13,93€



Pilník dielenský

štvorhranný pilník, s rukoväťou a ozubením na štyroch stranách, DIN 7261, na opracovanie plôch, pravých uhlov, odhrotovanie





Obj. číslo EAN	Dĺžka (mm)	Dĺžka (")	Zub / rukoväť	Rozmery (mm)	Hmotnosť (kg)	MOC (bez DPH)	MOC (s DPH)
ASB1142_150_1 4003329000177	150	6"	1 / FH3	6	0.45	4,20€	5,04€
 ASB1142_150_2 4003329001112	150	6"	2 / FH3	6	0.45	4,63€	5,56€
ASB1142_150_3 4003329000184	150	6"	3 / FH3	6	0.45	4,70€	5,64€
ASB1142_200_1 4003329000207	200	8"	1 / FH4	8	0.76	4,86€	5,83€
 ASB1142_200_2 4003329001136	200	8"	2 / FH4	8	0.76	5,23€	6,28€
ASB1142_200_3 4003329000214	200	8"	3 / FH4	8	0.76	5,46€	6,55€
ASB1142_250_1 4003329000221	250	10"	1 / FH4	10	1.2	6,41€	7,69€
 ASB1142_250_2 4003329001150	250	10"	2 / FH4	10	1.2	6,70€	8,04€
ASB1142_250_3 4003329001167	250	10"	3 / FH4	10	1.2	6,96€	8,35€
ASB1142_300_1 4003329000238	300	12"	1 / FH5	12.5	2.5	9,01€	10,81€

Pilník dielenský

polgulfatý pilník, s rukoväťou a špeciálnym ADLER-špirálovým ozubením na polgulfatej strane, DIN 7261, na opracovanie rádiusov, plôch, na odhrotovanie





Obj. číslo EAN	Dĺžka (mm)	Dĺžka (")	Zub / rukoväť	Rozmery (mm)	Hmotnosť (kg)	MOC (bez DPH)	MOC (s DPH)
ASB1152_150_1 4003329000245	150	6"	1 / FH3	16,0 x 4,5	0.5	5,20€	6,24€
 ASB1152_150_2 4003329001181	150	6"	2 / FH3	16,0 x 4,5	0.5	5,42€	6,50€
ASB1152_150_3 4003329000252	150	6"	3 / FH3	16,0 x 4,5	0.5	5,92€	7,10€
ASB1152_200_1 4003329000276	200	8"	1 / FH4/1	20,0 x 6,7	0.85	6,07€	7,28€
 ASB1152_200_2 4003329001204	200	8"	2 / FH4/1	20,0 x 6,7	0.85	6,48€	7,77€
ASB1152_200_3 4003329000283	200	8"	3 / FH4/1	20,0 x 6,7	0.85	6,63€	7,96€
ASB1152_250_1 4003329000290	250	10"	1 / FH4/1	25,0 x 8,3	1.6	8,23€	9,88€
 ASB1152_250_2 4003329001235	250	10"	2 / FH4/1	25,0 x 8,3	1.6	8,74€	10,49€
ASB1152_250_3 4003329001242	250	10"	3 / FH4/1	25,0 x 8,3	1.6	8,95€	10,74€
ASB1152_300_1 4003329000306	300	12"	1 / FH5/1	30,4 x 8,7	2.5	11,17€	13,40€

Pilník dielenský

guľatý pilník, s rukoväťou a špeciálnym ADLER-špirálovým ozubením po obvode, DIN 7261, na opracovanie rádiusov, plôch, odhrotovanie



Obj. číslo EAN	Dĺžka (mm)	Dĺžka (")	Zub / rukoväť	Rozmery (mm)	Hmotnosť (kg)	MOC (bez DPH)	MOC (s DPH)
ASB1162_150_1 4003329000313	150	6"	1 / FH3	6	0.41	3,87€	4,64€
 ASB1162_150_2 4003329001266	150	6"	2 / FH3	6	0.41	4,23€	5,08€
ASB1162_150_3 4003329000320	150	6"	3 / FH3	6	0.41	4,48€	5,38€
ASB1162_200_1 4003329000344	200	8"	1 / FH4	8	0.7	4,42€	5,30€
 ASB1162_200_2 4003329000979	200	8"	2 / FH4	8	0.7	4,72€	5,67€
ASB1162_200_3 4003329000368	200	8"	3 / FH4	8	0.7	4,91€	5,89€
ASB1162_250_1 4003329000375	250	10"	1 / FH4	10	1.1	5,85€	7,02€
 ASB1162_250_2 4003329001297	250	10"	2 / FH4	10	1.1	6,19€	7,43€
ASB1162_250_3 4003329001303	250	10"	3 / FH4	10	1.1	6,57€	7,88€
ASB1162_300_1 4003329000382	300	12"	1 / FH5	12.5	1.75	7,46€	8,95€

Rašpľa

plochá rašpľa, dodávaná s rukoväťou a ozubením na troch stranách, DIN 7263, na opracovanie plôch, pravých uhlov a na zrážanie hrán



Obj. číslo EAN	Dĺžka (mm)	Dĺžka (")	Zub / rukoväť	Rozmery (mm)	Hmotnosť (kg)	MOC (bez DPH)	MOC (s DPH)
 ASB1512_200_2 4003329000443	200	8"	2 / FH4/1	20,0 x 5,0	1.64	5,64€	6,77€

Rašpľa

polguľatá rašpľa, dodávaná s rukoväťou a ozubením na oboch stranách, DIN 7263, na opracovanie plôch, rádiusov a zrážanie hrán



Obj. číslo EAN	Dĺžka (mm)	Dĺžka (")	Zub / rukoväť	Rozmery (mm)	Hmotnosť (kg)	MOC (bez DPH)	MOC (s DPH)
ASB1552_200_1 4003329000467	200	8"	1 / FH4/1	20,7 x 5,9	1	7,23€	8,68€
 ASB1552_200_2 4003329002119	200	8"	2 / FH4/1	20,7 x 5,9	1	8,12€	9,74€
ASB1552_250_1 4003329000474	250	10"	1 / FH4/1	25,7 x 7,3	1.7	9,23€	11,08€
 ASB1552_250_2 4003329001723	250	10"	2 / FH4/1	25,7 x 7,3	1.7	10,66€	12,79€

Rašpľa

guľatá rašpľa, dodávaná s rukoväťou a ozubením na celej dĺžke, DIN 7263, na opracovanie plôch, rádiusov a zrážanie hrán



Obj. číslo EAN	Dĺžka (mm)	Dĺžka (")	Zub / rukoväť	Rozmery (mm)	Hmotnosť (kg)	MOC (bez DPH)	MOC (s DPH)
 ASB1562_200_2 4003329000535	200	8"	2 / FH4	8	0.7	5,17€	6,21€



Rukoväť karosárskeho pilníka

ergonomicky tvarovaná rukoväť, nastaviteľný ohyb plátku pomocou matice, na opracovanie tvarovaných povrchov, ľahká, stabilná konštrukcia z hliníka odlievaného pod tlakom



Obj. číslo EAN	Dĺžka (mm)	Dĺžka (")	Hmotnosť (kg)	MOC (bez DPH)	MOC (s DPH)
ABH 125/350 4003329010855	350	14	0.57	51,00€	61,20€

Pilník karosársky (plátok)

na hladké opracovanie akéhokoľvek plechu bez rýh, opracovaný povrch je možné okamžite lakovať, nie je nutné dolešťovať, zuby sú frézované nie sekané!



Obj. číslo EAN	Dĺžka (mm)	Rožmery (mm)	Zub	MOC (bez DPH)	MOC (s DPH)
A299B_350_1 4003329010800	350	36,0 x 5,4	1	37,00€	44,40€
A299B_350_2 4003329010817	350	36,0 x 5,4	2	40,00€	48,00€
A299B_350_3 4003329010824	350	36,0 x 5,4	3	42,00€	50,40€

Pilník na reťaze

špirálový zub pre extrémne nasadenie a dlhú životnosť, ostrenie zubov rýchlo a hladko, v porovnaní so strojovým brúsením je výbrus čistejší pri menšom úbere materiálu, dodávka bez rukoväte!



Obj. číslo EAN	Priemer	Dĺžka (mm)	MOC (bez DPH)	MOC (s DPH)
A412_200_4,0 4003329007688	4	200	1,99€	2,39€
A412_200_4,8 4003329007695	4.8	200	1,99€	2,39€
A412_200_5,5 4003329007701	5.5	200	1,99€	2,39€

Ihlový pilník - plochý

k opracovaniu najmenších plôch, prierezov, tvarov, profilov a polomerov. Vďaka kovanej stopke môžu byť používané s rukoväťou alebo bez nej.



Obj. číslo EAN	Dĺžka (mm)	Zub	MOC (bez DPH)	MOC (s DPH)
A2112_160H1 4003329007824	160	H1	2,99€	3,59€

Ihlový pilník - úsečový

k opracovaniu najmenších plôch, prierezov, tvarov, profilov a polomerov. Vďaka kovanej stopke môžu byť používané s rukoväťou alebo bez nej.



Obj. číslo EAN	Dĺžka (mm)	Zub	MOC (bez DPH)	MOC (s DPH)
 A2122_160H1 4003329008623	160	H1	4,19€	5,03€



Ihlový pilník - trojhran

k opracovaniu najmenších plôch, prierazov, tvarov, profilov a polomerov. Vďaka kovanej stopke môžu byť používané s rukoväťou alebo bez nej.

Obj. číslo EAN	Dĺžka (mm)	Zub	MOC (bez DPH)	MOC (s DPH)
A2132_160H1 4003329009224	160	H1	2,70€	3,24€



Ihlový pilník - štvorhran

k opracovaniu najmenších plôch, prierazov, tvarov, profilov a polomerov. Vďaka kovanej stopke môžu byť používané s rukoväťou alebo bez nej.

Obj. číslo EAN	Dĺžka (mm)	Zub	MOC (bez DPH)	MOC (s DPH)
A2142_160H1 4003329009828	160	H1	2,93€	3,51€



Ihlový pilník - guľatý

k opracovaniu najmenších plôch, prierazov, tvarov, profilov a polomerov. Vďaka kovanej stopke môžu byť používané s rukoväťou alebo bez nej.

Obj. číslo EAN	Dĺžka (mm)	Zub	MOC (bez DPH)	MOC (s DPH)
A2162_160H1 4003329010022	160	H1	2,75€	3,30€



Ihlový pilník - polguľatý

k opracovaniu najmenších plôch, prierazov, tvarov, profilov a polomerov. Vďaka kovanej stopke môžu byť používané s rukoväťou alebo bez nej.

Obj. číslo EAN	Dĺžka (mm)	Zub	MOC (bez DPH)	MOC (s DPH)
A2152_160H1 4003329009422	160	H1	3,50€	4,20€



Sada ihlových pilníkov

6-dielna, všetky pilníky dlhé 160 mm, zub H2, obsahuje po 1 ks: plochý pilník, plochý zúžený pilník, polguľatý pilník, trojhranný pilník, štvorhranný a guľatý pilník

Obj. číslo EAN	Dĺžka (mm)	Zub	Hmotnosť (kg)	MOC (bez DPH)	MOC (s DPH)
A266_160_C2 4003329018974	160	H2	0,700 kg	21,60€	25,92€



Sada pilníkov 200mm, 5-dielna

5-dielna, 1-komponentná rukoväť, balené v plastovom púzdre, dĺžka 200 mm, zub H2, obsahuje po 1 ks: plochý pilník, trojhranný pilník, štvorhran, polgulať a guľatý pilník

Obj. číslo EAN	Dĺžka (mm)	Zub	MOC (bez DPH)	MOC (s DPH)
ASP1K200H2 4003329002027	200	H2	15,97€	19,16€



Sada pilníkov 250mm, 5-dielna

5-dielna, 1-komponentná rukoväť, balené v plastovom púzdre, dĺžka 250 mm, zub H2, obsahuje po 1 ks: plochý pilník, trojhranný pilník, štvorhran, polgulať a guľatý pilník

Obj. číslo EAN	Dĺžka (mm)	Zub	MOC (bez DPH)	MOC (s DPH)
ASP1K250H2 4003329002041	250	H2	15,97€	19,16€



Sada pilníkov 200 mm, 5-dielna

5-dielna, 2-komponentná rukoväť, balené v tkanom rolovacom púzdre z nylonu, dĺžka 200 mm, zub H2, obsahuje po 1 ks: plochý pilník, trojhranný pilník, štvorhranný, polgulať a guľatý pilník

Obj. číslo EAN	Dĺžka (mm)	Zub	MOC (bez DPH)	MOC (s DPH)
ASP2K200H2	200	H2	19,28€	23,14€



osborn



Kefa hrncová ECO

pre ľahké a stredné odstraňovanie hrdze a odhrotovanie, závit M14 x 2,00 pre bežne používané uhľové brúsky, pomosadený oceľový drôt, zvlnený, hrúbka 0,3 mm

Obj. číslo EAN	Priemer	Dĺžka drôtu	Max. otáčky	MOC (bez DPH)	MOC (s DPH)
0008-613 061 4013349101723	65 mm	18 mm	12500	5,35€	6,42€
0008-613 062 4013349101730	75 mm	20 mm	12500	8,90€	10,68€
0008-613 063 4013349101747	80 mm	22 mm	8500	9,30€	11,16€
0008-613 064 4013349101754	100 mm	25 mm	8500	12,30€	14,76€
0008-613 065 4013349101761	125 mm	30 mm	6500	18,05€	21,66€



Kefa hrncová ECO

pre veľmi náročné čistenie a kartáčovanie veľkých plôch, snímateľný krúžok obmedzuje poddajnosť kotúča (od priemeru 75mm), závit M14 x 2,00; spleťovaný popúšťaný oceľový drôt, hrúbka 0,50 mm

Obj. číslo EAN	Priemer	Dĺžka drôtu	Max. otáčky	MOC (bez DPH)	MOC (s DPH)
0008-608 152 4013349323996	75 mm	22 mm	11500	15,20€	18,24€
0008-608 153 4013349324009	80 mm	24 mm	8500	15,55€	18,66€
0008-608 155 4013349324023	110 mm	24 mm	6500	18,35€	22,02€



Kefa so spleťovým nerezovým drôtom

agresívny kartáč pre použitie s vysokou obvodovou rýchlosťou, otvor 22,2 mm, temperovaný spleťovaný nerezový drôt, hrúbka 0,35 mm

Obj. číslo EAN	Priemer	Dĺžka drôtu	Max. otáčky	MOC (bez DPH)	MOC (s DPH)
0002-631 331 4013349114235	115 mm	23 mm	12500	42,60€	51,12€
4602-626 331 4013349902979	125 mm	23 mm	12000	44,50€	53,40€
0002-631 351 4013349114242	115 mm	23 mm	12500	38,15€	45,78€
0002-631 131 4013349114181	115 mm	23 mm	12500	20,45€	24,54€
6152-631 131 4013349270160	125 mm	28 mm	12500	23,00€	27,60€
0002-631 151 4013349610232	115 mm	23 mm	12500	19,85€	23,82€
0002-641 151 4013349114310	150 mm	37 mm	12000	24,30€	29,16€
0002-653 151 4013349610225	178 mm	42 mm	10000	30,75€	36,90€
2202-631 151 4013349123893	125 mm	28 mm	12500	22,35€	26,82€

Kefa štetcová

kartáče pre čistenie, odstraňovanie farieb, hrdze, usadenín a ostrých hrán s dobrými výsledkami takmer na všetkých materiáloch, zvlnený drôt 0,3 mm, max. 4500 ot./min.



Obj. číslo EAN	Priemer	Dĺžka drôtu	Drôt	MOC (bez DPH)	MOC (s DPH)
0008-509 061 4013349101389	12 mm	20 mm	pomosadz., oceľ zvlnený	2,30€	2,76€
0008-509 062 4013349101396	17 mm	25 mm	pomosadz., oceľ zvlnený	2,50€	3,00€
0008-509 063 4013349101402	25 mm	30 mm	pomosadz., oceľ zvlnený	2,90€	3,48€
0008-509 064 4013349101419	30 mm	35 mm	pomosadz., oceľ zvlnený	3,65€	4,38€
0008-509 161 4013349101426	12 mm	20 mm	oceľ, zvlnený	2,90€	3,48€
0008-509 162 4013349101433	17 mm	25 mm	oceľ, zvlnený	3,20€	3,84€
0008-509 163 4013349101440	25 mm	30 mm	oceľ, zvlnený	3,40€	4,08€
0008-509 164 4013349101457	30 mm	35 mm	oceľ, zvlnený	4,00€	4,80€

Kefa hrncová so stopkou

kartáče pre čistenie, odstraňovanie farieb, hrdze, usadenín a ostrých hrán s dobrými výsledkami takmer na všetkých materiáloch, zvlnený drôt 0,3 mm, max. 4500 ot./min.



Obj. číslo EAN	Priemer	Dĺžka drôtu	Drôt	MOC (bez DPH)	MOC (s DPH)
0008-600 821 4013349101662	50 mm	16 mm	oceľ, zvlnený	3,10€	3,72€
0008-600 921 4013349101679	75 mm	20 mm	oceľ, zvlnený	3,75€	4,50€
0028-600 041 4013349102881	50 mm	16 mm	pomosadz., oceľ zvlnený	2,05€	2,46€
0028-600 061 4013349102898	75 mm	20 mm	pomosadz., oceľ zvlnený	2,80€	3,36€

Kefa kotúčová so stopkou

kartáče pre čistenie, odstraňovanie farieb, hrdze, usadenín a ostrých hrán s dobrými výsledkami takmer na všetkých materiáloch, zvlnený pomosadený oceľový drôt 0,3 mm



Obj. číslo EAN	Priemer	Dĺžka drôtu	Max. otáčky	MOC (bez DPH)	MOC (s DPH)
0008-600 010 4013349101587	100 mm	22 mm	4500	2,70€	3,24€
0008-600 051 4013349101594	50 mm	10 mm	4500	1,80€	2,16€
0008-600 063 4013349101600	63 mm	13 mm	4500	2,05€	2,46€
0008-600 075 4013349101617	75 mm	16 mm	4500	2,25€	2,70€

Kefa ručná umelá ECO mosadz

telo z pevnej ocele opatrené tvarovanou plastovou rukoväťou, použiteľná tak pre ľahké, ako aj pre ťažké čistenie, všetky druhy



Obj. číslo EAN	Dĺžka drôtu	Drôt	Dĺžka (mm)	MOC (bez DPH)	MOC (s DPH)
0008-462 591 4060246008082	25 mm	mosadz	265 / 140	6,75€	8,10€
0008-462 391 4060246008099	25 mm	nerez	265 / 140	6,75€	8,10€
0008-462 291 4013349315823	25 mm	oceľ, zvlnený	265 / 140	2,85€	3,42€

Kefa ručná drevená

prvotriedne drevo, zaoblené hrany, voskované rukoväte a 10 mm otvor pre zavesenie, ideálna na ľahké zdršňovanie a čistenie, všetky druhy drôtu 0,3 mm, 4-radová



Obj. číslo EAN	Dĺžka drôtu	Drôt	Dĺžka (mm)	MOC (bez DPH)	MOC (s DPH)
0001-152 024 4013349510082	25 mm	pomosadz., oceľ	295 / 145	1,75€	2,10€
0001-152 134 4060246009201	25 mm	oceľ, priamy	295 / 145	1,75€	2,10€
0001-152 334 4060246010818	25 mm	nerez, priamy	295 / 145	10,20€	12,24€
0001-150 594 4013349510150	25 mm	mosadzný, zvltný	295 / 145	5,45€	6,54€

Kefa ručná plast. ECO

ručná kefa 3-radová, mosadzný drôt 0,2 mm, zvltný, plastová rukoväť



Obj. číslo EAN	Dĺžka drôtu	Drôt	Dĺžka (mm)	MOC (bez DPH)	MOC (s DPH)
0008-432 573 4013349123367	15 mm	nerezový, zvltný	180	1,95€	2,34€

Sada na leštenie, 6-dielna

6-dielna, obsahuje všetko potrebné pre 2-stupňový proces leštenia: leštiace kotúče, vodiaci kolík, 3 leštiace pasty (pre: predleštenie, leštenie a výsledný efekt lesku)



Obj. číslo EAN	MOC (bez DPH)	MOC (s DPH)
1203-600 000 4013349651884	15,55€	18,66€

Sada na leštenie, 10-dielna

10-dielna, obsahuje všetko potrebné pre 3-stupňový proces leštenia: leštiace kotúče, vodiaci kolík, 3 leštiace pasty (pre: predleštenie, leštenie a výsledný efekt lesku)



Obj. číslo EAN	MOC (bez DPH)	MOC (s DPH)
8603-600 010 4013349602022	52,20€	62,64€

Kefa valcová

zvltný ocelový drôt ø 0,3 mm pre vnútorné čistenie, odhrotovanie, odhrdzovanie, opracovanie hrán...



Obj. číslo EAN	Priemer	Dĺžka (mm)	MOC (bez DPH)	MOC (s DPH)
0002-808 125 4013349114914	25 mm	160	8,25€	9,90€
0002-808 138 4060246011136	38 mm	160	8,80€	10,56€
0002-808 144 4013349115010	44 mm	160	9,30€	11,16€
0002-808 150 4013349115027	50 mm	160	9,55€	11,46€

Sada kief DIY Pro, 5-dielna

5-dielna, zvltný ocelový drôt 0,3 mm, stopka ø 6 mm; zloženie: kotúčová kefa ø 50 a ø 75 mm, štetcová kefa ø 25 mm, hrncová kefa ø 50 a ø 75 mm



Obj. číslo EAN	MOC (bez DPH)	MOC (s DPH)
1418-600 005 4013349882608	8,30€	9,96€



Kefa hrncová ECO R 65 M14 na ocel'

hrncová kefa v remeselnej kvalite, vhodná pre použitie v uhlových brúskach, na odstraňovanie farieb, náterov, hrdze; spleť ocelový drôt 0,5 mm

Obj. číslo EAN	Priemer	Dĺžka drôtu	Max. otáčky	Drôt	MOC (bez DPH)	MOC (s DPH)
2008-608 151 4013349340658	65 mm	20 mm	12500	spleťaný, ocelový	9,30€	11,16€



Kefa kotúčová MAMUT 115x15 M14 na ocel'

kotúčová kefa pre agresívny čistiaci výkon, dlhá životnosť, certifikácia TUV; na odstraňovanie hrotov, hrdze, farieb a náterov, silikátov a povrchových väd po zvarení a brúsení, ocelový drôt 0,35 mm. Pre uhlové brúsky, závit M14x2,0

Obj. číslo EAN	Priemer	Dĺžka drôtu	Max. otáčky	Drôt	MOC (bez DPH)	MOC (s DPH)
0002-632 131 4013349114259	115 mm	20 mm	12500	spleťaný ocelový	25,25€	30,30€



Kefa kotúčová 140x55 G M14 Novofil

kotúčová kefa na drevo, pre obrábanie, vyčesávanie dreva od brúsnych vlákien, nízka hmotnosť a práca bez námahy. Na odstraňovanie lakov a moridla, čistenie, textúrovanie, konečnú úpravu a medzibrúsenie lakov, pre uhlové brúsky, upínanie M14

Obj. číslo EAN	Priemer	Dĺžka drôtu	Max. otáčky	Drôt	MOC (bez DPH)	MOC (s DPH)
5401-401 913 4013349505408	140 mm	30 mm	4500	NOVOFIL 80	30,70€	36,84€
5411-401 913 4013349525611	140 mm	30 mm	4500	NOVOFIL 60	30,70€	36,84€

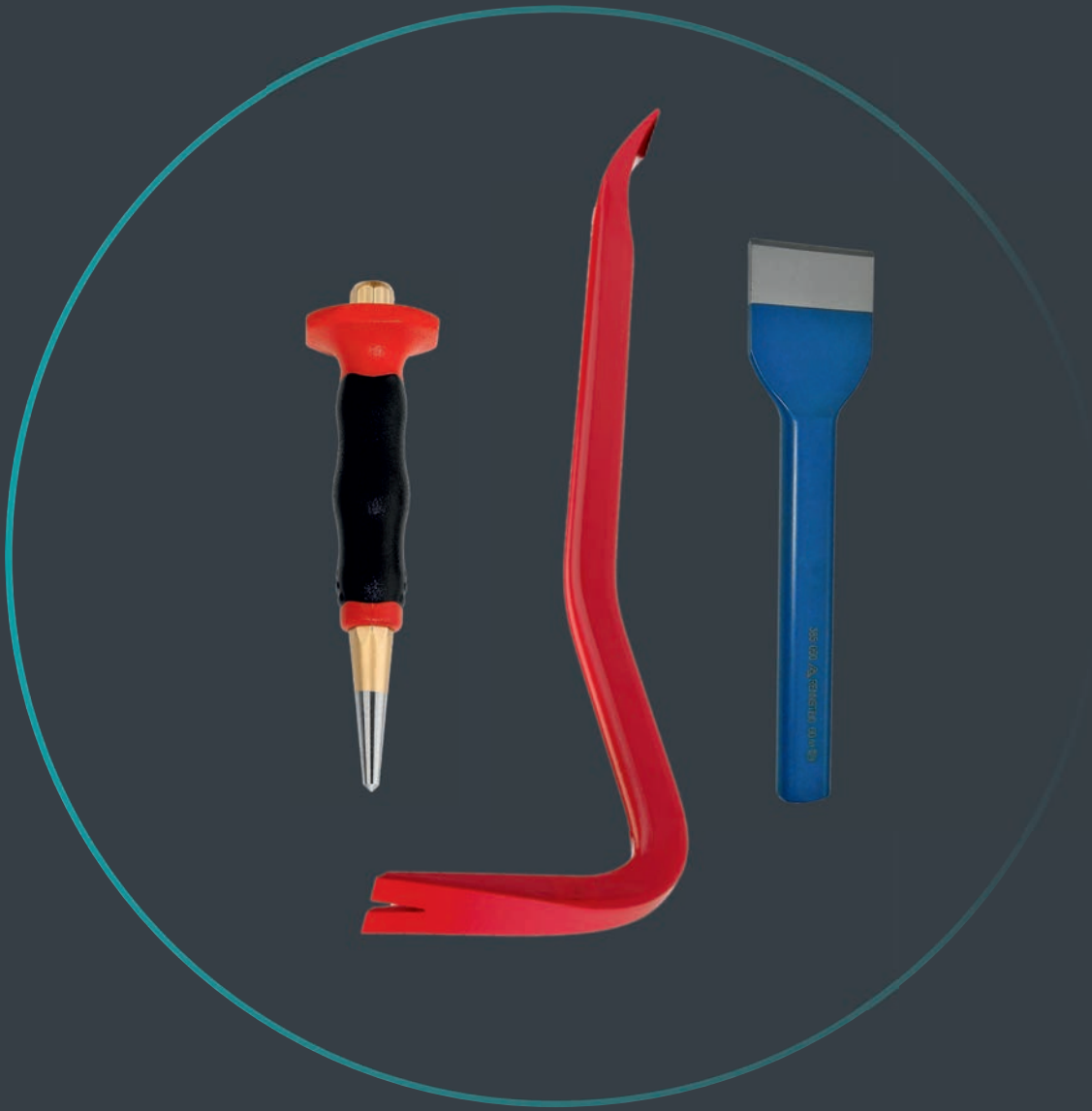

 **RENNSTEIG**

Sekáč - plochý

leštená čepeľ, zaoblené hrany, konečná úprava: leštené alebo lakované, laserové značenie, tvrdená úderová plocha; verzia: 310 bez chrániča ruky; verzia: 311 s chráničom ruky



Obj. číslo EAN	Dĺžka (mm)	Stopka	Šírka čepele	Hmotnosť (g)	MOC (bez DPH)	MOC (s DPH)
310 100 1 4049002000591	100	14x9	15	90	3,63€	4,36€
310 150 1 4049002000638	150	17x11	18	205	4,25€	5,10€
310 200 1 4049002000676	200	23x13	24	370	5,68€	6,82€
310 250 1 4049002000690	250	23x13	25	500	6,94€	8,33€
310 300 1 4049002000737	300	23x13	26	600	8,55€	10,26€
310 350 1 4049002000775	350	23x13	27	710	9,93€	11,92€
310 400 1 4049002000812	400	23x13	27	935	11,36€	13,63€
310 500 1 4049002000836	500	26x13	30	1160	13,57€	16,28€
310 600 2 4049002007903	600	26x13	30	1340	17,13€	20,56€
311 250 1 4049002000713	250	23x13	25	605	10,94€	13,13€
311 300 1 4049002000751	300	23x13	26	705	12,55€	15,06€
311 350 1 4049002000799	350	23x13	27	815	13,93€	16,72€

Sekáč - špicatý

leštená čepeľ, zaoblené hrany, konečná úprava: leštené alebo lakované, laserové značenie, tvrdená úderová plocha; verzia: 320 bez chrániča ruky; verzia: 321 s chráničom ruky



Obj. číslo EAN	Dĺžka (mm)	Stopka	Šírka čepele	Hmotnosť (g)	MOC (bez DPH)	MOC (s DPH)
320 125 1 4049002000850	125	17x11	5	100	4,43€	5,32€
320 175 1 4049002000898	175	17x11	7	210	5,95€	7,14€
320 200 1 4049002000911	200	20x12	8	240	6,29€	7,55€
320 250 1 4049002000935	250	23x13	9	455	8,03€	9,64€

Sekáč elektrikársky - plochý

leštená čepeľ, 8-hran, konečná úprava: leštené alebo lakované, laserové značenie, tvrdená úderová plocha



Obj. číslo EAN	Dĺžka (mm)	Šírka čepele	Hmotnosť (g)	MOC (bez DPH)	MOC (s DPH)
360 202 1 4049002001536	200	10	98	3,14€	3,77€
360 252 1 4049002001550	250	10	120	3,31€	3,97€

Sekáč - špárovací

leštená čepeľ, zaoblené hrany, konečná úprava: leštené alebo lakované, laserové značenie, tvrdená úderová plocha; verzia: 385 bez chrániča ruky; verzia: 386 s chráničom ruky



Obj. číslo EAN	Dĺžka (mm)	Stopka	Šírka čepele	Hmotnosť (g)	MOC (bez DPH)	MOC (s DPH)
385 050 1 4049002001932	250	23x13	50	550	10,95€	13,14€
385 060 1 4049002001956	250	26x13	60	570	11,08€	13,30€
385 080 1 4049002022340	250	26x13	80	610	13,05€	15,66€
386 050 1 4049002028489	250	23x13	50	655	14,95€	17,94€
386 060 1 4049002016370	250	26x13	60	675	15,08€	18,10€

Vyrážač

leštená čepeľ, 10/12-hran, konečná úprava: práškované alebo lakované, laserové značenie, tvrdená úderová plocha



Obj. číslo EAN	Dĺžka (mm)	Hmotnosť (g)	Priemer (mm)	MOC (bez DPH)	MOC (s DPH)
450 002 0 4049002002786	150	65	2	2,95€	3,54€
450 003 0 4049002002809	150	70	3	2,95€	3,54€
450 004 0 4049002002823	150	70	4	2,95€	3,54€
450 005 0 4049002002847	150	75	5	2,95€	3,54€
450 006 0 4049002002854	150	80	6	2,95€	3,54€
450 008 0 4049002002878	150	115	8	3,37€	4,04€
450 010 0 4049002002885	150	125	10	3,37€	4,04€

Jamkár automatický

nástrojová oceľ, odolný automatický mechanizmus aktivovaný stlačením cez vnútornú pružinu, presný dizajn, nastaviteľná sila úderu, poniklovaná



Obj. číslo EAN	Dĺžka (mm)	Priemer rukoväte	Sila úderu (N) min.	Sila úderu (N) max.	Náhradný hrot (mm)	MOC (bez DPH)	MOC (s DPH)
430129 4049002024122	95	11	20	50		19,40€	23,28€
430130 4049002002380	125	14	130	65		22,03€	26,44€
430131 4049002024146	130	17	250	105		24,44€	29,33€
439129 4049002024139					3.5	3,36€	4,03€
439130 4049002013034					4	4,69€	5,63€
439131 4049002024153					6	5,64€	6,77€

Jamkár automatický s rukoväťou

oceľ, poniklovaná povrchová úprava, robustný samočinný mechanizmus sa aktivuje tlakom nadol, vymeniteľný tvrdený hrot, nastaviteľná úderová sila, k dispozícii s 2-komponentným chráničom ruky



Obj. číslo EAN	Dĺžka (mm)	Hmotnosť (g)	Priemer (mm)	Sila úderu (N) min.	Sila úderu (N) max.	Náhradný hrot (mm)	MOC (bez DPH)	MOC (s DPH)
430230 4049002096921	125	95	14	60	130	6	22,03€	26,44€

Jamkár

nástrojová oceľ pomosadená, leštená, 10-hran; verzia s chráničom alebo bez chrániča ruky



Obj. číslo EAN	Dĺžka (mm)	Hmotnosť (g)	Priemer (mm)	MOC (bez DPH)	MOC (s DPH)
430 120 0 4049002002373	120	70	4	1,79€	2,15€
430 122 0 4049002027550	120	84	4	3,29€	3,95€
431 120 0 4049002002397	120	75	5	1,81€	2,17€

Jamkár vystreďujúci

na rýchle a presné vystredenie na obrobku, perfektné prispôsobenie oddeleného vystreľujúceho rukávu k šablóne obrobku, alebo dierovca, so skrutkou s nerovným povrchom, špeciálne tvrdený a kalený pohyblivý hrot - brúsiteľný materiál, špeciálna nástrojová oceľ ; K dispozícii je tiež sada vystreľujúcich jamkárov.



Obj. číslo EAN	Dĺžka (mm)	Priemer diery (mm) min.	Náhradný hrot (mm)	MOC (bez DPH)	MOC (s DPH)
430140 4049002023859	95	6-8		42,05€	50,46€
430141 4049002023866	105	8-11		43,40€	52,08€
430142 4049002023873	115	11-16		46,70€	56,04€
430 140 00 4049002029066			6-8	5,30€	6,36€
430 141 00 4049002029073			8-11	5,30€	6,36€
430 142 00 4049002029080			11-16	5,30€	6,36€

Páčidlo

pre uvoľňovanie a vyberanie klinev, oválne telo, až o 50% väčšia páčiacia sila v porovnaní so 6-hrannými, špeciálna nástrojová oceľ, tvrdená, kalená v oleji, práškované na červeno



Obj. číslo EAN	Dĺžka (mm)	Stopka	Hmotnosť (g)	MOC (bez DPH)	MOC (s DPH)
276 500 2 4049002086700	500	20x12	1000	11,99€	14,39€
276 600 2 4049002086717	600	23x13	1400	12,68€	15,22€
276 800 2 4049002086724	800	23x13	1880	15,55€	18,66€
276 1000 2 4049002086687	1000	23x13	2650	21,25€	25,50€

Páčidlo ULTIMAX

pre uvoľňovanie a vyberanie klinev, oválne telo, až o 50% väčšia páčiacia sila v porovnaní so 6-hrannými, špeciálna nástrojová oceľ, tvrdená, kalená v oleji, práškované na červeno



Obj. číslo EAN	Dĺžka (mm)	Stopka	Hmotnosť (g)	MOC (bez DPH)	MOC (s DPH)
275 600 2 4049002024344	600	26x16	1900	16,92€	20,30€
275 800 2 4049002024351	800	26x16	2500	21,03€	25,24€

Sada nástrojov

Plochý sekáč (312 150 0, 312 125 0), Sekáč (322 125 0), Jamkár (430 120 0, 440 003 0, 440 004 0)



Obj. číslo EAN	Obal	MOC (bez DPH)	MOC (s DPH)
421 000 0 4049002002175	plastový stojan	20,73€	24,88€
421 001 0 4049002002182	plastový box	24,51€	29,41€
421 002 0 4049002002199	plechový box	27,00€	32,40€

Sada vyrážačov

Vyrážač (450 003 0, 450 004 0, 450 005 0, 450 006 0, 450 008 0, 450 010 0)



Obj. číslo EAN	Obal	MOC (bez DPH)	MOC (s DPH)
425 150 0 4049002002236	plechový box	24,27€	29,12€
425 160 0 4049002002243	plastový box	26,10€	31,32€
 425 170 0 4049002002250	plastový stojan	19,86€	23,83€



Sada vyrážačov



Sada bez chrániča rúk obsahuje 6 kusov: priemer 3 mm/4 mm/5 mm/6 mm/8 mm/10 mm, v plastovom stojane, práškovo lakované v rôznych farbách, podľa normy DIN 6450

Obj. číslo EAN	Obal	Sada	MOC (bez DPH)	MOC (s DPH)
 425 560 6 RC 4049002086786	plastový stojan	6ks	35,30€	42,36€



Vyťahovák zalomených skrutiek

pre vyskrutkovanie zdeformovaných skrutiek bez poškodenia závit, použiteľné na pravé a ľavé závit, vyťahovač sa pevne a bezpečne usadí do vyvrtanej diery, protiklzná obojstranné spojenie s vyťahovnou skrutkou, materiál: chróm vanádivá oceľ, kalená, povrch: leštený

Obj. číslo EAN	Obal	Sada	MOC (bez DPH)	MOC (s DPH)
 470 900 3 4049002000539	plast	5ks	10,83€	13,00€
 471 900 3 4049002019159	PVC	5ks	35,80€	42,96€
471 901 3 4049002022791	plast	5ks	51,25€	61,50€



Vytahovák zalomených skrutiek

pre vyskrutkovanie zdeformovaných skrutiek bez poškodenia závitu, použiteľné na pravé a ľavé závity, vytahovač sa pevne a bezpečne usadí do vyvrtanej diery, protikľzné obojstranné spojenie s vytahovavou skrutkou, materiál: chróm vanádivá oceľ, kalená, povrch: leštený

Obj. číslo EAN	Obal	Sada	MOC (bez DPH)	MOC (s DPH)
470 902 3 4049002000553	plast	8ks	35,80€	42,96€



Sada vysekávačov

na razeanie alebo výrobu tesnení a tesniacich krúžkov z materiálov ako guma, koža, plst', plast, korok, tkanina a pod., ako podklad by sa mali použiť viacvrstvové drevené dosky alebo polyamidové dosky, vyrobené z nástrojovej ocele podľa DIN 7200 A, máčané

Obj. číslo EAN	Hmotnosť (g)	Priemer (mm)	Obal	Sada	MOC (bez DPH)	MOC (s DPH)
140 900 0 4049002111778	1050	3 - 19	zvinovací obal	9ks	63,00€	75,60€
140 901 0 4049002111785	2150	2 - 20	zvinovací obal	19 ks	135,00€	162,00€
140 902 0 4049002111792	3220	2 - 30	zvinovací obal	15ks	153,50€	184,20€



Hasák s čelúšťami v tvare „S“

chróm-vanádivá oceľ kalená v oleji, kovaná, ozubenie otočené proti smeru otáčania, dodatočne indukčné kalené ozubenie, rukoväť profilu „T“, nastavovacia matica zaistená proti strate, lakované sivou práškovou farbou

Obj. číslo EAN	Dĺžka (mm)	Hmotnosť (g)	MOC (bez DPH)	MOC (s DPH)
1302 010 2 4049002099830	325	880	51,50€	61,80€
1302 015 2 4049002099847	425	1480	72,65€	87,18€



Hasák s čelúšťami v tvare „S“ STANDARD

chróm-vanádivá oceľ kalená v oleji, kovaná, ozubenie otočené proti smeru otáčania, dodatočne indukčné kalené ozubenie, rukoväť profilu „T“, nastavovacia matica zaistená proti strate, lakované sivou práškovou farbou

Obj. číslo EAN	Dĺžka (mm)	Hmotnosť (g)	MOC (bez DPH)	MOC (s DPH)
131 010 2 4049002000232	315	815	37,60€	45,12€
121 015 2 4049002000256	420	1510	54,20€	65,04€
131 020 2 4049002000270	530	2570	85,45€	102,54€



Sada hasákov s čelúšťami v tvare „S“, 3-dielna



chróm-vanádivá oceľ kalená v oleji, kovaná, ozubenie otočené proti smeru otáčania, dodatočne indukčné kalené ozubenie, rukoväť profilu „T“, nastavovacia matica zaistená proti strate, lakované sivou práškovou farbou

Obj. číslo EAN	Hmotnosť (g)	Obal	Sada	MOC (bez DPH)	MOC (s DPH)
131 911 2 4049002131615	3160	zvinovací obal	3ks	93,15€	111,78€

Kliešte na trubky

chróm-vanádiová oceľ kalená v oleji, kovaná, ozubenie otočené proti smeru otáčania, dodatočne in-
duktívne kalené ozubenie, rukoväť profilu „T“, nastavovacia matica zaistená proti strate, lakované sivou
práškovou farbou, čeluste typu „A“, vyhnuté v uhle 90°



Obj. číslo EAN	Dĺžka (mm)	Hmotnosť (g)	MOC (bez DPH)	MOC (s DPH)
 111 010 2 4049002000010	305	785	37,60€	45,12€
 111 015 2 4049002000034	405	1400	50,15€	60,18€
 111 020 2 4049002000058	560	2690	76,70€	92,04€

Rezač na plastohliníkové trubky

na presné pravouhlé rezanie hliníkových kompozitných a plastových rúrok s priemerom 12 až 25 mm
(nie je vhodné na strihanie káblov), čisté, hladké rezy bez otrepov, čepele zo špeciálnej vysokopevnost-
nej ocele, kalené v oleji a temperované, ergonomicky tvarované plastové rukoväte vystužené sklenený-
mi vláknami



Obj. číslo EAN	Dĺžka (mm)	Hmotnosť (g)	Priemer (mm)	MOC (bez DPH)	MOC (s DPH)
 502 033 6 4049002133992	185	180	12 - 25	49,00€	58,80€

Rezač trubiek račňový

na rezanie hliníkových kompozitných a plastových rúr bez otrepov v priemere od 26 do 40 mm, presný
zvislý rez vďaka automatickému prispôbeniu podpore potrubia, ovládanie jednou rukou pomocou ro-
hatkového mechanizmu, vysoký bezpečnostný štandard, ergonomicky navrhnuté dvojzložkové rukoväte







Obj. číslo EAN	Dĺžka (mm)	Hmotnosť (g)	Priemer (mm)	MOC (bez DPH)	MOC (s DPH)
 502 040 6 4049002018374	210	465	26 - 40	90,20€	108,24€

Sekáč SDS-Plus

sekáče pre ekeltrické kladivá s úchytom SDS-Plus



Obj. číslo EAN	Dĺžka (mm)	Stopka	Šírka čepele	Hmotnosť (g)	MOC (bez DPH)	MOC (s DPH)
 212 25001 4049002003356	250	SDS-Plus	špic	250	7,04€	8,45€
 212 25000 4049002003349	250	SDS-Plus	plochý, 20 mm	270	7,04€	8,45€
 212 25020 4049002005398	250	SDS-Plus	plochý, 40 mm	320	10,59€	12,71€
 212 17017 4049002120961	170	SDS-Plus	plochý, 80 mm	350	17,53€	21,04€
 212 17018 4049002120978	170	SDS-Plus	plochý, 80 mm, vyhnutie 20°	340	19,73€	23,68€

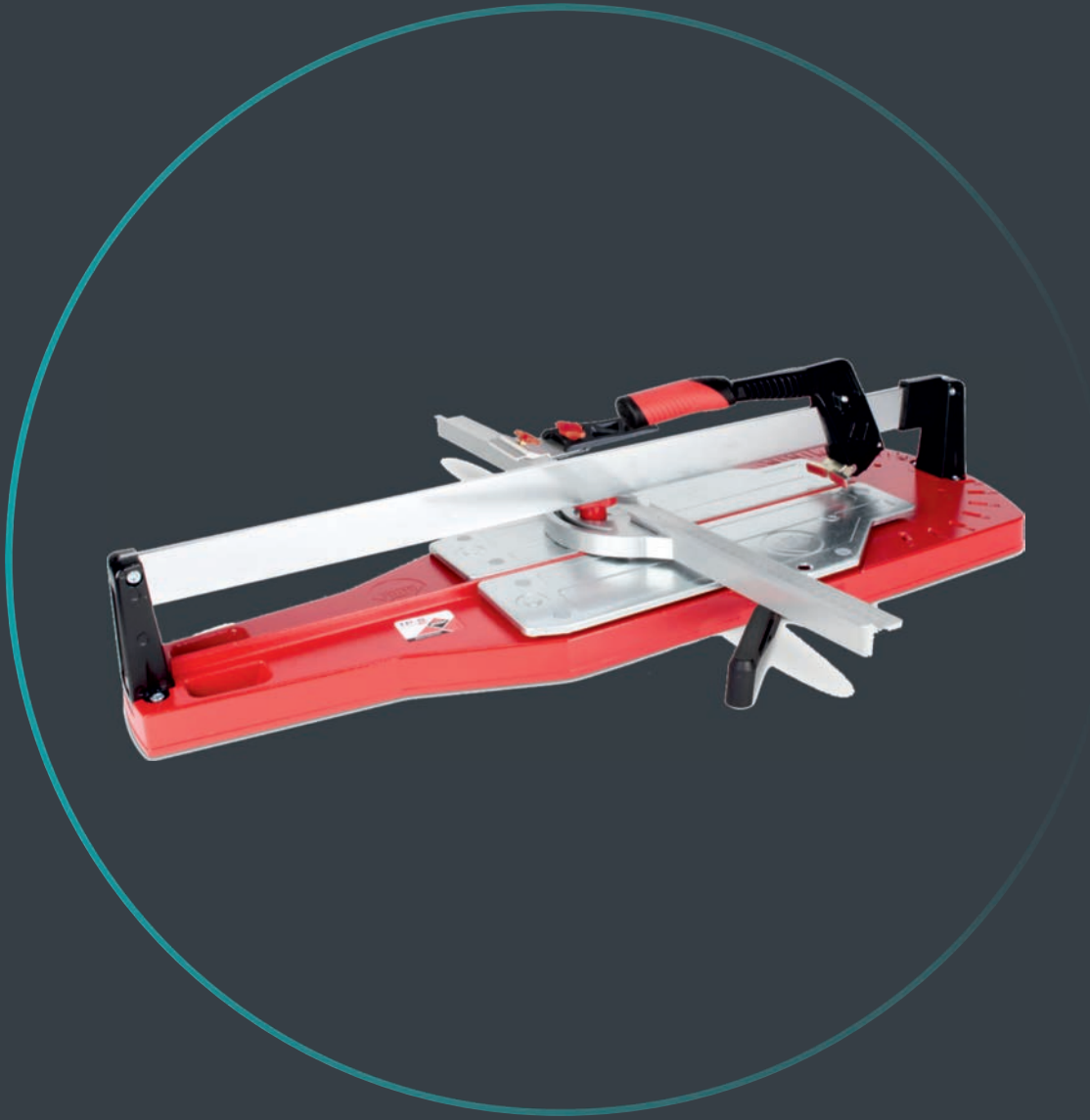

REZAČKA DLAŽBY A OBKLADOV

určená predovšetkým pre rezanie sintrovanej (gres) dlažby a všetkých ostatných keramických obkladov



Obj. číslo EAN	Typ	Rezná dĺžka (cm)	MOC (bez DPH)	MOC (s DPH)
12954 8413797129540	TP 66 S	66	260,00€	312,00€
12956 8413797129564	TP 75 S	75	277,00€	332,40€
11900 8413797119008	TP 102 S	102	377,00€	452,40€
11973 8413797119732	TP 125 S	125	520,00€	624,00€

REZAČKA DLAŽBY TX-1250 MAX

je určená pre náročné a intenzívne rezanie keramických dlaždíc, porcelánových dlaždíc a slinutej dlažby (gres). Odolná oceľová konštrukcia, vysoko-výkonný a nastaviteľný viacbodový rezací a lámací mechanizmus s lámacou silou až 1200 kg zabezpečia čistý rez pre dlaždice s hrúbkou až 21 mm. Lámač je možné použiť aj s ochranou, aby nezanechával stopy na niektorých povrchoch dlaždíc. Vďaka konštrukcii hliníkovej rezacej hlavy a oceľovým tyčiam s priemerom 30 mm budete svoj rez vždy dobre vidieť a zároveň bude vždy presný. Rezačka obsahuje praktické pravítko, ktoré sa dá jednoducho nastaviť do požadovaného uhla na základe pripravenej uhlovej šablony v základni rezačky. Pre rezanie veľkoformátových dlaždíc je rezačka vybavená 4 nastaviteľnými bočnými podperami. Bočný doraz pre rovné a 45° opakujúce sa rezy je možné použiť z oboch strán pravítka. K zlepšeniu ergonómie a rýchlosti práce prispieva pogumovaná rúčka s jednoručným ovládaním rezania a lámania a odpružené stoly. Manipulácia s rezačkou je jednoduchšia vďaka kolieskam a rúčke na ťahanie. Rezačka je dodávaná v plastovom kufríku a so sadou rezných koliesok 8 a 22 mm.



Obj. číslo EAN	MOC (bez DPH)	MOC (s DPH)
17921 8413797179217	920,00€	1.104,00€

REZAČKA DLAŽBY TZ-1300

Maximálna hrúbka rezaného materiálu je 21 mm. Určená je na všetky druhy keramických dlažieb. Lámacia sila je až 1500 kg. Umožňuje stavbárovi lámanie jednou rukou. Hmotnosť tejto rezačky je 28,5 kg. Na zadnej strane ma pripevnené kolieska pre lepšiu manipuláciu. Dĺžka rezu po uhlopriečke je 90 x 90 cm. Premyslené rozloženie váhy rezačky umožňuje jej ľahšie premiestňovanie a uskladnenie. Rezačka je charakteristická kvalitným vyhotovením pre precíznu a efektívnu prácu stavbárov a obkladačov.



Obj. číslo EAN	MOC (bez DPH)	MOC (s DPH)
17953 8413797179538	990,00€	1.188,00€

PÍLA DIAMANTOVÁ STOLOVÁ DR-350 ZERO DUST

Píla je vhodná na rezanie všetkých stavebných materiálov - tehly, šamot, kameň, betónové várobky, zámková dlažba, strešná krytina, obklady, dlažba, mramor... Motor je s tepelnou ochranou, veľký pracovný stôl 58.5x49.5cm, kotúč chladený vodou pomocou čerpadla, píla je vybavená systémom ZERO DUST na elimináciu vzniku prachu pri rezaní, hlava sa dá výškovo nastaviť, to umožňuje veľký prierez max. 150mm pri rezaní na 2x, hlava sa dá natočiť o 45° možné rezy pod uhlom.



Obj. číslo EAN	MOC (bez DPH)	MOC (s DPH)
56940 8413797569407	980,00€	1.176,00€

PÍLA DIAMANTOVÁ STOLOVÁ DX-350-N 1000 ZERO DUST

Univerzálna, vhodná pre všetky druhy materiálu v závislosti na type použitého diamantového kotúča. Naklápacia hlava pre veľké formáty. Možnosť použitia diamantového kotúča 300 mm. Sklápacie nohy a kolieska pre jednoduchú manipuláciu. Chladienie kotúča vodným čerpadlom. Vedenie pravítka z profilovaného materiálu z ľahkých zliatin s postrannými zarážkami pre dlhé rezy. Ochranný systém pre použitie segmentových diamantových kotúčov. Pohonná jednotka uložená nad portálom - rezný kotúč poháňaný remeňovým prevodom. Nová odnímateľná vodná nádrž.



Obj. číslo EAN	MOC (bez DPH)	MOC (s DPH)
52905 8413797529050	2.250,00€	2.700,00€



PÍLA STAVEBNÁ DIAMANTOVÁ NA REZANIE NA MOKRO DC-250-1200

Patrí medzi najpredávanejšie píly pre obkladačov so špičkovou presnosťou a funkčnosťou. Určená je na rezanie všetkých typov obkladov a dlažieb, slinutej dlažby, mramoru a ďalších materiálov. Rezacia hlava je posuvne uložená na kvalitných klzných ložiskách. Hliníkové stoly sú jednoducho demontovateľné kôli ľahkému čisteniu píly. Nožičky sú vybavené kolieskami pre ľahkú manipuláciu.

Obj. číslo EAN	MOC (bez DPH)	MOC (s DPH)
55941 8413797559415	1.258,00€	1.509,60€



KOTÚČ DIAMANTOVÝ CEV 200 SuperPro

Univerzálne diamantové kotúče s kontinuálnym okrajom RUBI CEV sú najlepšou voľbou pre všeobecné rezanie keramických dlaždíc. Diamantové kotúče CEV sa lepšie prispôbia než akékoľvek iné kotúče situáciám, v ktorých profesionálny obkladač na dlaždice potrebuje pracovať s rôznymi typmi keramických dlaždíc.

Obj. číslo EAN	Priemer (mm)	MOC (bez DPH)	MOC (s DPH)
30946 8413797309461	200	37,50€	45,00€



KOTÚČ DIAMANTOVÝ TPI 200 SuperPro

Táto rada diamantových kotúčov bola navrhnutá výhradne pre rezanie JOLLY hrán. Hlavnou charakteristikou je vysoká stabilita a rýchlosť rezania. V prípade kotúčov TPI sme zvolili typ segmentu TURBO, pretože pri rezaní nedochádza k poškodeniu glazúry obkladu alebo dlažby.

Obj. číslo EAN	Priemer (mm)	MOC (bez DPH)	MOC (s DPH)
31966 8413797319668	200	50,50€	60,60€



KOTÚČ SEGMENTOVÝ TURBO VIPER 125 SuperPro

Diamantový kotúč TURBO VIPER - TVH sa odporúča na rezanie tvrdých materiálov ako je žula, rustikálne dlaždice, klinker, žiaruvzdorné materiály, bridlica a samozrejme aj porcelánové dlaždice. Tieto kotúče sú vhodné iba na rovné rezy, rezy pod uhlom (Jolly) sa neodporúčajú.

Obj. číslo EAN	Priemer (mm)	MOC (bez DPH)	MOC (s DPH)
31933 8413797319330	125	29,50€	35,40€



REZAČKA DLAŽBY ELEKTRICKÁ DU-200 EVO

využíva elektrický motor s výkonom 0,8 kW. Píla má sklopné nohy pričom sa dá veľmi rýchlo zložiť. Poskytuje ideálnu výšku 90 cm pre prácu. K píle je dodatočná nádoba na vodu, ktorá zabezpečuje čistenie a chladenie kotúča počas práce. Umožňuje presné pílenie v priamom smere alebo pod uhlom 45°. Maximálna dĺžka rezu je až 65 cm pri hrúbke materiálu 35 mm. Motor je chránený pred prehriatím. Vodou chladené ostrie umožňuje pílenie aj tvrdých materiálov. Diamantová píla sa vyznačuje svojou ľahkosťou pretože má hmotnosť len 22,5 kg. Píla má prepravné kolieska pre jednoduchšiu manipuláciu.

Obj. číslo EAN	MOC (bez DPH)	MOC (s DPH)
55903 8413797559033	360,00€	432,00€

KORUNKA DIAMANTOVÁ DRY GRES

pre vrtanie otvorov na sucho, upínanie M 14



Obj. číslo EAN	Priemer (mm)	MOC (bez DPH)	MOC (s DPH)
05988 8413797059885	6	14,60€	17,52€
04910 8413797049107	20	31,00€	37,20€
04911 8413797049114	28	36,50€	43,80€
04912 8413797049121	35	47,00€	56,40€
04914 8413797049145	50	56,00€	67,20€
04915 R 8413797049152	60	65,50€	78,60€
04917 8413797049176	68	76,00€	91,20€
05992 8413797059922	75	79,00€	94,80€

KORUNKA DRYGRES 4DRILL, HEX

pre vrtanie otvorov na sucho, upínanie 6-hranné



Obj. číslo EAN	Priemer (mm)	MOC (bez DPH)	MOC (s DPH)
05923 8413797059236	6	15,50€	18,60€
05924 8413797059243	8	17,00€	20,40€
05926 8413797059267	10	18,50€	22,20€
05927 8413797059274	12	18,96€	22,75€

VRTÁK DIAMANTOVÝ EASY GRES

pre vrtanie otvorov na mokro



Obj. číslo EAN	Priemer (mm)	MOC (bez DPH)	MOC (s DPH)
04922 R 8413797049220	6	3,50€	4,20€
04923 R 8413797049237	8	4,00€	4,80€
04924 R 8413797049244	10	4,50€	5,40€
04921 R 8413797049213	12	5,30€	6,36€
05961 8413797059618	20	12,30€	14,76€
05963 8413797059632	35	17,00€	20,40€
05966 8413797059663	50	19,00€	22,80€
05978 8413797059786	68	23,00€	27,60€
05979 8413797059793	75	24,00€	28,80€

SADA KORUNIEK DRYGRES, 4 ks



Obj. číslo EAN	MOC (bez DPH)	MOC (s DPH)
50917 8413797509175	200,00€	240,00€

SADA KORUNIEK DRYGRES, 5 ks



Obj. číslo EAN	MOC (bez DPH)	MOC (s DPH)
50936 8413797509366	250,00€	300,00€

SADA VRTÁKOV DRYGRES MINI, 5 ks



Obj. číslo EAN	MOC (bez DPH)	MOC (s DPH)
50938 8413797509380	65,00€	78,00€

SET EASY GRES + DIAMANTOVÝ VRTÁK

Sada diamantových vykružovákov do keramiky obsahuje jedinečne navrhnutú nádobku na vodu, ktorá umožňuje horizontálne aj vertikálne vrtanie a plynulú reguláciu toku vody na optimálne chladenie vrtáka. To vám umožní precíznu prácu pri vrtaní.



Obj. číslo EAN	Priemer (mm)	MOC (bez DPH)	MOC (s DPH)
04927 R 8413797049275	6	10,10€	12,12€
04928 R 8413797049282	8	10,50€	12,60€
04929 R 8413797049299	10	11,00€	13,20€

KOTÚČ BRÚSNY VDF 100 FINE PRO

Na odizolovanie/spracovanie hrán kamenných dlaždíc, všetkých druhov keramických dlaždíc, ako aj farieb a živicových vrstiev.



Obj. číslo EAN	Priemer (mm)	MOC (bez DPH)	MOC (s DPH)
31974 8413797319743	100	10,50€	12,60€

FIXATOR DLAŽBY PRE DV/DC



Obj. číslo EAN	MOC (bez DPH)	MOC (s DPH)
51916	72,00€	86,40€

LYŽICA MURÁRSKA PFP10, 130mm



Obj. číslo EAN	MOC (bez DPH)	MOC (s DPH)
75913 8413797759136	14,50€	17,40€



PRÍPRAVOK VODIACI MULTIDRILL

Vodiaci prípravok slúži na presné vedenie počas vrtania diamantovými korunkami RUBI. Vodiaci prípravok je možné použiť pri vrtaní za sucha aj za mokra (s pomocou nádoby na vodu RUBI Ref: 50947). Na podklad sa pripieňuje pomocou vákuovej prísavky. Umožňuje vrtanie vrtákmi/korunkami DRYGRES, EASYGRES, FORAGRES, MINIGRES. Prípravok obsahuje predpripravené diery pre vrtáky s priermi 6, 8, 10, 12, 14 mm. Je možné použiť ho maximálne do priemeru korunky 83 mm.

Obj. číslo EAN	MOC (bez DPH)	MOC (s DPH)
50944 8413797509441	25,00€	30,00€



PRÍSAVKA VÁKUOVÁ

Prísavka RUBI s vákuovou pumpou s priemerom 200 mm je ideálna na nakladanie a manipuláciu s ťažkými materiálmi bez ohľadu na typ povrchovej úpravy. Priemer prísavky 20 cm je vhodný pre manipuláciu aj s veľkoformátovými dlaždicami alebo keramickými doskami. Manuálna vákuová pumpa sa ľahko ovláda jedným prstom a je vybavená bezpečnostnou značkou, ktorá indikuje stratu podtlaku a potrebu opätovného pumpovania. Prísavka má aj ručný tlakový zavzdušňovací ventil na jednoduché odstránenie prísavky z manipulovaného materiálu. Prísavka sa predáva v praktickom kufriku, ktorý ju ochráni pri preprave.

Obj. číslo EAN	MOC (bez DPH)	MOC (s DPH)
18919 8413797189193	66,00€	79,20€



PRÍSAVKA

Jednodielna prísavka na obklad a dlažbu od výrobcu RUBI je určená na jednoduchú manipuláciu s jednotlivými obkladačkami. Prísavka umožňuje jednoducho, rýchlo a bezpečne prenášať dlažbu do hmotnosti 40kg. Prísavka pracuje na princípe prítlačnej páky, ktorá spojí okružlu časť s vrchnou časťou obkladačky alebo dlažby. Následne je možné obklad prenášať na požadované miesto.

Obj. číslo EAN	MOC (bez DPH)	MOC (s DPH)
65900 8413797659009	18,50€	22,20€



SPONY 3-12mm/1mm NIVELAČNÝ SYSTÉM DELTA, 2400ks

Spony nivelačného systému DELTA LS RUBI sú k dispozícii v hrúbkach 1, 1.5, 2, 3 mm, a vo výškach 3-12 mm, 6-15 mm, alebo 11 -20 mm v závislosti od hrúbky dlažby.

Obj. číslo EAN	MOC (bez DPH)	MOC (s DPH)
02870 8413797028706	160,00€	192,00€



VANIČKA S VALČEKMI RUBICLEAN ECO - SET

Čistiaci set RUBIClean Eco je určený na čistenie Vášho pracovného vybavenia. Je určený pre všetky značky nástrojov, nielen pre produkty RUBI. Vďaka tomuto setu si zabezpečíte čistejšie nástroje, ktoré Vám uľahčia prácu a predĺžia ich životnosť. Využite výhodnejšiu ponuku setu oproti samostatným nástrojom.

Obj. číslo EAN	MOC (bez DPH)	MOC (s DPH)
68910 8413797689105	33,00€	39,60€



VANIČKA S VALČEKMI RUBICLEAN ECO 10 I

Obj. číslo EAN	MOC (bez DPH)	MOC (s DPH)
24948 8413797249484	16,50€	19,80€

ADAPTÉR NA VŔTAČKU M14

pre vŕtanie otvorov na sucho, aplikácia pri \varnothing 6 - 12 mm, upínanie M 14



Obj. číslo EAN	MOC (bez DPH)	MOC (s DPH)
05976 8413797059762	7,30€	8,76€

KÁBEL PREDLŽOVACÍ



Obj. číslo EAN	MOC (bez DPH)	MOC (s DPH)
58850 8413797588507	24,00€	28,80€

ÚCHYT LEŠENÁRSKY PRE SKLZY



Obj. číslo EAN	MOC (bez DPH)	MOC (s DPH)
88517 R 8424775309052	280,00€	336,00€

SKLZ STAVEBNÝ PLASTOVÝ - ŠTANDARDNÝ DIEL



Obj. číslo EAN	MOC (bez DPH)	MOC (s DPH)
88760 R 8424775405211	56,50€	67,80€

SKLZ STAVEBNÝ PLASTOVÝ - VRCHNÁ NÁSYPKA



Obj. číslo EAN	MOC (bez DPH)	MOC (s DPH)
88765 R 8413797887655	42,00€	50,40€

KOLIESKO REZNÉ 22 mm

Rezné kolieska pre ručné rezačky RUBI



Obj. číslo EAN	MOC (bez DPH)	MOC (s DPH)
18914 8413797189148	9,20€	11,04€



KOLIESKO REZNÉ PLUS s ložiskom

Rezné kolieska pre ručné rezačky RUBI

Obj. číslo EAN	Priemer (mm)	MOC (bez DPH)	MOC (s DPH)
01901 8413797019018	22	23,00€	27,60€
01959 R 8413797019599	8	12,50€	15,00€
01991 8413797019919	10	13,50€	16,20€



SOLA 

Vodováha RED 3

Najvyššia presnosť merania v štandardnej a obrátenej polohe, extra silný hliník. profil s vystuženými hranami pre maximálnu stabilitu, lepšie a rýchlejšie odčítanie hodnôt vďaka patentovaným libelám SOLA FOCUS, kompaktná libela z nerozbitného akrylového skla so zväčšovacou šošovkou (+60%) a 30 ročná záruka na tesnosť, lepšia čitateľnosť za šera vďaka optimalizovanému svietivému povrchu, optimálna ochrana pred poškodením vďaka dvojdielnym protinárazovým koncovkám.



Obj. číslo EAN	Materiál	Dĺžka (mm)	Farba	Libely hor. / ver.	Roz- mer (mm)	Tolerancia merania štandard. / obrátená poloha	Meracia plocha	Kon- covka	Hmot- nosť (g)	MOC (bez DPH)	MOC (s DPH)
01214801 9002719019268	Hliník	600	červená	1 / 2	59x27	0,30 / 0,50	Povrchová úprava	2 dielna	890 g/m	44,30€	53,16€
01215101 9002719019275	Hliník	800	červená	1 / 2	59x27	0,30 / 0,50	Povrchová úprava	2 dielna	890 g/m	48,70€	58,44€
01215301 9002719019282	Hliník	1000	červená	1 / 2	59x27	0,30 / 0,50	Povrchová úprava	2 dielna	890 g/m	53,50€	64,20€

Vodováha BIG RED 3

Najvyššia presnosť merania v štandardnej a obrátenej polohe, extra silný hliník. profil s vystuženými hranami pre maximálnu stabilitu, lepšie a rýchlejšie odčítanie hodnôt vďaka patentovaným libelám SOLA FOCUS, kompaktná libela z nerozbitného akrylového skla so zväčšovacou šošovkou (+60%) a 30 ročná záruka na tesnosť, lepšia čitateľnosť za šera vďaka optimalizovanému svietivému povrchu, optimálna ochrana pred poškodením vďaka dvojdielnym protinárazovým koncovkám.





Obj. číslo EAN	Materiál	Dĺžka (mm)	Farba	Libely hor. / ver.	Rozmer (mm)	Tolerancia merania štandard. / obrátená poloha	Meracia plocha	Úchy- ty	Kon- covka	Hmot- nosť (g)	MOC (bez DPH)	MOC (s DPH)
01219401 9002719019039	Hliník	1200	červená	1 / 2	59x27	0,30 / 0,50	Povr- chová úprava	2	2 diel- na	890 g/m	71,80€	86,16€
01219501 9002719019466	Hliník	1500	červená	1 / 2	59x27	0,30 / 0,50	Povr- chová úprava	2	2 diel- na	890 g/m	81,20€	97,44€
01219601 9002719019046	Hliník	1800	červená	1 / 2	59x27	0,30 / 0,50	Povr- chová úprava	2	2 diel- na	890 g/m	87,80€	105,36€
 01219701 9002719019053	Hliník	2000	červená	1 / 2	59x27	0,30 / 0,50	Povr- chová úprava	2	2 diel- na	890 g/m	92,30€	110,76€
01219901 9002719019060	Hliník	2400	červená	1 / 2	59x27	0,30 / 0,50	Povr- chová úprava	2	2 diel- na	890 g/m	112,50€	135,00€

Vodováha magnetická REDM 3

Bočná montáž magnetov pre neprerušovanú meraciu plochu a maximálnu ochranu magnetov, silný neodymový magnet pre vysokú prídržnú silu, lepšie, rýchlejšie a presnejšie odčítanie hodnôt vďaka patentovaným libelám SOLA FOCUS, kompaktné libely z nerozbitného akrylového skla so zväčšovacou šošovkou (+60%) a 30 rokov záruky na tesnosť, lepšia čitateľnosť za šera vďaka optimalizovanému svietivému povrchu od spoločnosti SOLA, optimálna ochrana pred poškodením vďaka dvojdielnym protinárazovým koncovkám, horizontálne a vertikálne meranie



Obj. číslo EAN	Materiál	Dĺžka (mm)	Farba	Libely hor. / ver.	Roz- mer (mm)	Tolerancia merania štandard. /obrátená poloha	Meracia plocha	Mag- net	Kon- covka	Hmot- nosť (g)	MOC (bez DPH)	MOC (s DPH)
 01812801 9002719031833	Hliník	60	červe- ná	1 / 2	63x27	0,30 / 0,50	Povr- chová úprava	4	2 diel- na	890 g/m	69,00€	82,80€
 01813101 9002719031840	Hliník	80	červe- ná	1 / 2	63x27	0,30 / 0,50	Povr- chová úprava	6	2 diel- na	890 g/m	77,50€	93,00€
 01813301 9002719031857	Hliník	100	červe- ná	1 / 2	63x27	0,30 / 0,50	Povr- chová úprava	6	2 diel- na	890 g/m	86,50€	103,80€

Vodováha magnetická BIG REDM 3

Bočná montáž magnetov pre neprerušovanú meraciu plochu a maximálnu ochranu magnetov, silný neodymový magnet pre vysokú prídržnú silu, lepšie, rýchlejšie a presnejšie odčítanie hodnôt vďaka patentovaným libelám SOLA FOCUS, kompaktné libely z nerozbitného akrylového skla so zväčšovacou šošovkou (+60%) a 30 rokov záruky na tesnosť, lepšia čitateľnosť za šera vďaka optimalizovanému svietivému povrchu od spoločnosti SOLA, optimálna ochrana pred poškodením vďaka dvojitelným protinárazovým koncovkám, horizontálne a vertikálne meranie



Obj. číslo EAN	Materiál	Dĺžka (mm)	Farba	Libely hor. / ver.	Roz- mer (mm)	Tole- rancia merania štand- ard. / obrátená poloha	Meracia plocha	Mag- net	Koncov- ka	Hmot- nosť (g)	MOC (bez DPH)	MOC (s DPH)
01816401 9002719031864	Hliník	120	červe- ná	1 / 2	63x27	0,30 / 0,50	Povrchová úprava	8	2 dielna	890 g/m	107,50€	129,00€
01816501 9002719031871	Hliník	150	červe- ná	1 / 2	63x27	0,30 / 0,50	Povrchová úprava	8	2 dielna	890 g/m	123,00€	147,60€
01816601 9002719031888	Hliník	180	červe- ná	1 / 2	63x27	0,30 / 0,50	Povrchová úprava	10	2 dielna	890 g/m	135,50€	162,60€
01816701 9002719031895	Hliník	200	červe- ná	1 / 2	63x27	0,30 / 0,50	Povrchová úprava	10	2 dielna	890 g/m	144,00€	172,80€

Vodováha AZ

Veľmi vysoká presnosť merania v štandardnej a obrátenej polohe, extrémne robustný profil z vysoko kvalitnej zliatiny hliníka pre dlhú životnosť, lepšie, rýchlejšie a presnejšie odčítanie hodnôt vďaka patentovaným libelám SOLA FOCUS, kompaktné libely z nerozbitného akrylového skla so zväčšovacou šošovkou (+20%) a 30 ročná záruka na tesnosť, lepšia čitateľnosť za šera vďaka optimalizovanému svietivému povrchu, protinárazové koncovky.



Obj. číslo EAN	Materiál	Dĺžka (mm)	Farba	Libely hor. / ver.	Roz- mer (mm)	Tolerancia me- rania štandard. /obrátená poloha	Meracia plocha	Kon- covka	Hmot- nosť (g)	MOC (bez DPH)	MOC (s DPH)
01160501 9002719000211	Hliník	400	zlatá	1 / 1	50x24	0,50 / 0,75	Eloxovaná	1 dielna	750 g/m	24,00€	28,80€
01160701 9002719000228	Hliník	500	zlatá	1 / 1	50x24	0,50 / 0,75	Eloxovaná	1 dielna	750 g/m	26,00€	31,20€
01160801 9002719000235	Hliník	600	zlatá	1 / 1	50x24	0,50 / 0,75	Eloxovaná	1 dielna	750 g/m	27,60€	33,12€
01161101 9002719000259	Hliník	800	zlatá	1 / 1	50x24	0,50 / 0,75	Eloxovaná	1 dielna	750 g/m	31,30€	37,56€
01161301 9002719000266	Hliník	1000	zlatá	1 / 1	50x24	0,50 / 0,75	Eloxovaná	1 dielna	750 g/m	35,40€	42,48€
01161401 9002719000273	Hliník	1200	zlatá	1 / 1	50x24	0,50 / 0,75	Eloxovaná	1 dielna	750 g/m	39,50€	47,40€
01161501 9002719000280	Hliník	1500	zlatá	1 / 1	50x24	0,50 / 0,75	Eloxovaná	1 dielna	750 g/m	48,90€	58,68€
01161601 9002719000297	Hliník	1800	zlatá	1 / 1	50x24	0,50 / 0,75	Eloxovaná	1 dielna	750 g/m	56,90€	68,28€
01161701 9002719000303	Hliník	2000	zlatá	1 / 1	50x24	0,50 / 0,75	Eloxovaná	1 dielna	750 g/m	62,20€	74,64€

Vodováha AZ 3

Veľmi vysoká presnosť merania v štandardnej a obrátenej polohe, extrémne robustný profil z vysoko kvalitnej zliatiny hliníka pre dlhú životnosť, lepšie, rýchlejšie a presnejšie odčítanie hodnôt vďaka patentovaným libelám SOLA FOCUS, kompaktné libely z nerozbitného akrylového skla so zväčšovacou šošovkou (+20%) a 30 ročná záruka na tesnosť, lepšia čitateľnosť za šera vďaka optimalizovanému svietivému povrchu, protinárzazové koncovky.











Obj. číslo EAN	Materiál	Dĺžka (mm)	Farba	Libely hor. / ver.	Roz- mer (mm)	Tolerancia merania štandard. / obrátená poloha	Meracia plocha	Koncov- ka	Hmot- nosť (g)	MOC (bez DPH)	MOC (s DPH)
01169101 9002719011323	Hliník	800	zlatá	1 / 2	50x24	0,50 / 0,75	Eloxova- ná	1 dielna	750 g/m	36,30€	43,56€
01169301 9002719009559	Hliník	1000	zlatá	1 / 2	50x24	0,50 / 0,75	Eloxova- ná	1 dielna	750 g/m	40,30€	48,36€
01169401 9002719009566	Hliník	1200	zlatá	1 / 2	50x24	0,50 / 0,75	Eloxova- ná	1 dielna	750 g/m	44,60€	53,52€
01169501 9002719009573	Hliník	1500	zlatá	1 / 2	50x24	0,50 / 0,75	Eloxova- ná	1 dielna	750 g/m	55,10€	66,12€
01169601 9002719009580	Hliník	1800	zlatá	1 / 2	50x24	0,50 / 0,75	Eloxova- ná	1 dielna	750 g/m	63,20€	75,84€
01169701 9002719009597	Hliník	2000	zlatá	1 / 2	50x24	0,50 / 0,75	Eloxova- ná	1 dielna	750 g/m	68,60€	82,32€
01169901 9002719015543	Hliník	2500	zlatá	1 / 2	50x24	0,50 / 0,75	Eloxova- ná	1 dielna	750 g/m	87,10€	104,52€

Vodováha AZM

Veľmi vysoká presnosť merania v štandardnej a obrátenej polohe, extrémne robustný profil z vysoko kvalitnej zliatiny hliníka pre dlhú životnosť, lepšie, rýchlejšie a presnejšie odčítanie hodnôt vďaka patentovaným libelám SOLA FOCUS, kompaktné libely z nerozbitného akrylového skla so zväčšovacou šošovkou (+20%) a 30 ročná záruka na tesnosť, lepšia čitateľnosť za šera vďaka optimalizovanému svietivému povrchu, protinárzazové koncovky.



Obj. číslo EAN	Mate- riál	Dĺžka (mm)	Farba	Libely hor. / ver.	Roz- mer (mm)	Tolerancia merania štandard. /obrátená poloha	Meracia plocha	Mag- net	Kon- covka	Hmot- nosť (g)	MOC (bez DPH)	MOC (s DPH)
01820301 9002719040088	Hliník	300	zlatá	1 / 1	50x24	0,50 / 0,75	Eloxova- ná	áno	1 dielna	750 g/m	28,30€	33,96€
 01820501 9002719040095	Hliník	400	zlatá	1 / 1	50x24	0,50 / 0,75	Eloxova- ná	áno	1 dielna	750 g/m	38,00€	45,60€
01820701 9002719040101	Hliník	500	zlatá	1 / 1	50x24	0,50 / 0,75	Eloxova- ná	áno	1 dielna	750 g/m	39,50€	47,40€
 01820801 9002719040118	Hliník	600	zlatá	1 / 1	50x24	0,50 / 0,75	Eloxova- ná	áno	1 dielna	750 g/m	41,40€	49,68€
 01821101 9002719040125	Hliník	800	zlatá	1 / 1	50x24	0,50 / 0,75	Eloxova- ná	áno	1 dielna	750 g/m	53,30€	63,96€
 01821301 9002719040132	Hliník	1000	zlatá	1 / 1	50x24	0,50 / 0,75	Eloxova- ná	áno	1 dielna	750 g/m	57,00€	68,40€
 01821401 9002719040149	Hliník	1200	zlatá	1 / 1	50x24	0,50 / 0,75	Eloxova- ná	áno	1 dielna	750 g/m	69,00€	82,80€
 01821501 9002719040156	Hliník	1500	zlatá	1 / 1	50x24	0,50 / 0,75	Eloxova- ná	áno	1 dielna	750 g/m	78,20€	93,84€
 01821601 9002719040163	Hliník	1800	zlatá	1 / 1	50x24	0,50 / 0,75	Eloxova- ná	áno	1 dielna	750 g/m	86,10€	103,32€
 01821701 9002719040170	Hliník	2000	zlatá	1 / 1	50x24	0,50 / 0,75	Eloxova- ná	áno	1 dielna	750 g/m	92,70€	111,24€

Vodováha AZM 3

Veľmi vysoká presnosť merania v štandardnej a obrátenej polohe, extrémne robustný profil z vysoko kvalitnej zliatiny hliníka pre dlhú životnosť, lepšie, rýchlejšie a presnejšie odčítanie hodnôt vďaka patentovaným libelám SOLA FOCUS, kompaktné libely z nerozbitného akrylového skla so zväčšovacíou šošovkou (+20%) a 30 ročná záruka na tesnosť, lepšia čitateľnosť za šera vďaka optimalizovanému svietivému povrchu, protinárzavým koncovkami.



Obj. číslo EAN	Materiál	Dĺžka (mm)	Farba	Libely hor. / ver.	Roz-mer (mm)	Tolerancia merania štandard. / obrátená poloha	Meracia plocha	Mag-net	Kon-covka	Hmot-nosť (g)	MOC (bez DPH)	MOC (s DPH)
01823101 9002719040682	Hliník	800	zlatá	1 / 2	50x24	0,50 / 0,75	Eloxovaná	áno	1 dielna	750 g/m	58,40€	70,08€
01823301 9002719040699	Hliník	1000	zlatá	1 / 2	50x24	0,50 / 0,75	Eloxovaná	áno	1 dielna	750 g/m	62,10€	74,52€
01823401 9002719040705	Hliník	1200	zlatá	1 / 2	50x24	0,50 / 0,75	Eloxovaná	áno	1 dielna	750 g/m	74,00€	88,80€
01823501 9002719040712	Hliník	1500	zlatá	1 / 2	50x24	0,50 / 0,75	Eloxovaná	áno	1 dielna	750 g/m	84,20€	101,04€
01823601 9002719040729	Hliník	1800	zlatá	1 / 2	50x24	0,50 / 0,75	Eloxovaná	áno	1 dielna	750 g/m	92,20€	110,64€
01823701 9002719040736	Hliník	2000	zlatá	1 / 2	50x24	0,50 / 0,75	Eloxovaná	áno	1 dielna	750 g/m	98,70€	118,44€

Vodováha BIG X

Veľmi vysoká presnosť merania v štandardnej a obrátenej polohe, extrémne robustný profil z vysoko kvalitnej zliatiny hliníka pre dlhú životnosť, lepšie, rýchlejšie a presnejšie odčítanie hodnôt vďaka patentovaným libelám SOLA FOCUS, kompaktné libely z nerozbitného akrylového skla so zväčšovacíou šošovkou (+20%) a 30 ročná záruka na tesnosť, lepšia čitateľnosť za šera vďaka optimalizovanému svietivému povrchu, optimálna ochrana pred poškodením vďaka dvojdielnym protinárzavým koncovkám.



Obj. číslo EAN	Materiál	Dĺžka (mm)	Farba	Libely hor. / ver.	Roz-mer (mm)	Tolerancia merania štandard. / obrátená poloha	Meracia plocha	Koncovka	Hmot-nosť (g)	MOC (bez DPH)	MOC (s DPH)
01370301 9002719018094	Hliník	300	červená	1 / 1	52x25	0,50 / 0,75	Povrcho-vá úprava	2 dielna	630 g/m	20,60€	24,72€
01370501 9002719015406	Hliník	400	červená	1 / 1	52x25	0,50 / 0,75	Povrcho-vá úprava	2 dielna	630 g/m	22,20€	26,64€
01370701 9002719015413	Hliník	500	červená	1 / 1	52x25	0,50 / 0,75	Povrcho-vá úprava	2 dielna	630 g/m	23,90€	28,68€
01370801 9002719015420	Hliník	600	červená	1 / 1	52x25	0,50 / 0,75	Povrcho-vá úprava	2 dielna	630 g/m	25,80€	30,96€
01371101 9002719015437	Hliník	800	červená	1 / 1	52x25	0,50 / 0,75	Povrcho-vá úprava	2 dielna	630 g/m	29,30€	35,16€

Vodováha BIG X 3

Veľmi vysoká presnosť merania v štandardnej a obrátenej polohe, extrémne robustný profil z vysoko kvalitnej zliatiny hliníka pre dlhú životnosť, lepšie, rýchlejšie a presnejšie odčítanie hodnôt vďaka patentovaným libelám SOLA FOCUS, kompaktné libely z nerozbitného akrylového skla so zväčšovacíou šošovkou (+20%) a 30 ročná záruka na tesnosť, lepšia čitateľnosť za šera vďaka optimalizovanému svietivému povrchu, optimálna ochrana pred poškodením vďaka dvojdielnym protinárzavým koncovkám.







Obj. číslo EAN	Materiál	Dĺžka (mm)	Farba	Libely hor. / ver.	Roz-mer (mm)	Tolerancia merania štandard. / obrátená poloha	Meracia plocha	Koncovka	Hmot-nosť (g)	MOC (bez DPH)	MOC (s DPH)
01373101 9002719015567	Hliník	800	červená	1 / 2	52x25	0,50 / 0,75	Povrcho-vá úprava	2 dielna	630 g/m	35,30€	42,36€
01373301 9002719015499	Hliník	1000	červená	1 / 2	52x25	0,50 / 0,75	Povrcho-vá úprava	2 dielna	630 g/m	38,70€	46,44€
01373401 9002719015505	Hliník	1200	červená	1 / 2	52x25	0,50 / 0,75	Povrcho-vá úprava	2 dielna	630 g/m	42,60€	51,12€
01373501 9002719015512	Hliník	1500	červená	1 / 2	52x25	0,50 / 0,75	Povrcho-vá úprava	2 dielna	630 g/m	51,70€	62,04€
01373601 9002719015529	Hliník	1800	červená	1 / 2	52x25	0,50 / 0,75	Povrcho-vá úprava	2 dielna	630 g/m	59,90€	71,88€
01373701 9002719015536	Hliník	2000	červená	1 / 2	52x25	0,50 / 0,75	Povrcho-vá úprava	2 dielna	630 g/m	65,00€	78,00€

Vodováha AZB

Veľmi vysoká presnosť merania v štandardnej a obrátenej polohe, extrémne robustný profil z vysoko kvalitnej zliatiny hliníka pre dlhú životnosť, lepšie, rýchlejšie a presnejšie odčítanie hodnôt vďaka patentovaným libelám SOLA FOCUS, kompaktné libely z nerozbitného akrylového skla so zväčšovacou šošovkou (+20%) a 30 ročná záruka na tesnosť, lepšia čitateľnosť za šera vďaka optimalizovanému svietivému povrchu, protinárzavé koncovky.



Obj. číslo EAN	Mate- riál	Dĺžka (mm)	Farba	Libely hor. / ver.	Roz- mer (mm)	Tolerancia merania štandard. / obrátená poloha	Meracia plocha	Koncov- ka	Hmot- nosť (g)	MOC (bez DPH)	MOC (s DPH)
01010101 9002719000013	Hliník	200	strieborná	1 / 1	49x23	0,50 / 0,75	Eloxovaná	1 dielna	590 g/m	17,50€	21,00€
01010301 9002719000020	Hliník	300	strieborná	1 / 1	49x23	0,50 / 0,75	Eloxovaná	1 dielna	590 g/m	19,10€	22,92€
 01010501 9002719000037	Hliník	400	strieborná	1 / 1	49x23	0,50 / 0,75	Eloxovaná	1 dielna	590 g/m	20,70€	24,84€
01010701 9002719000044	Hliník	500	strieborná	1 / 1	49x23	0,50 / 0,75	Eloxovaná	1 dielna	590 g/m	22,50€	27,00€
 01010801 9002719000051	Hliník	600	strieborná	1 / 1	49x23	0,50 / 0,75	Eloxovaná	1 dielna	590 g/m	24,20€	29,04€
01010901 9002719000068	Hliník	700	strieborná	1 / 1	49x23	0,50 / 0,75	Eloxovaná	1 dielna	590 g/m	25,90€	31,08€
 01011101 9002719000075	Hliník	800	strieborná	1 / 1	49x23	0,50 / 0,75	Eloxovaná	1 dielna	590 g/m	27,60€	33,12€
 01011301 9002719000082	Hliník	1000	strieborná	1 / 1	49x23	0,50 / 0,75	Eloxovaná	1 dielna	590 g/m	31,10€	37,32€
01011401 9002719000099	Hliník	1200	strieborná	1 / 1	49x23	0,50 / 0,75	Eloxovaná	1 dielna	590 g/m	34,50€	41,40€
01011501 9002719000105	Hliník	1500	strieborná	1 / 1	49x23	0,50 / 0,75	Eloxovaná	1 dielna	590 g/m	43,40€	52,08€
 01011601 9002719000112	Hliník	1800	strieborná	1 / 1	49x23	0,50 / 0,75	Eloxovaná	1 dielna	590 g/m	51,00€	61,20€
01011701 9002719000129	Hliník	2000	strieborná	1 / 1	49x23	0,50 / 0,75	Eloxovaná	1 dielna	590 g/m	55,80€	66,96€

Vodováha AZB 3

Veľmi vysoká presnosť merania v štandardnej a obrátenej polohe, extrémne robustný profil z vysoko kvalitnej zliatiny hliníka pre dlhú životnosť, lepšie, rýchlejšie a presnejšie odčítanie hodnôt vďaka patentovaným libelám SOLA FOCUS, kompaktné libely z nerozbitného akrylového skla so zväčšovacou šošovkou (+20%) a 30 ročná záruka na tesnosť, lepšia čitateľnosť za šera vďaka optimalizovanému svietivému povrchu, protinárzavé koncovky.



Obj. číslo EAN	Materiál	Dĺžka (mm)	Farba	Libely hor. / ver.	Roz- mer (mm)	Tolerancia merania štandard. / obrátená poloha	Meracia plocha	Koncov- ka	Hmotnosť (g)	MOC (bez DPH)	MOC (s DPH)
01013101 9002719009511	Hliník	800	strieborná	1 / 2	49x23	0,50 / 0,75	Eloxovaná	1 dielna	590 g/m	32,60€	39,12€
01013301 9002719009528	Hliník	1000	strieborná	1 / 2	49x23	0,50 / 0,75	Eloxovaná	1 dielna	590 g/m	36,40€	43,68€
01013401 9002719009535	Hliník	1200	strieborná	1 / 2	49x23	0,50 / 0,75	Eloxovaná	1 dielna	590 g/m	40,00€	48,00€
01013501 9002719009542	Hliník	1500	strieborná	1 / 2	49x23	0,50 / 0,75	Eloxovaná	1 dielna	590 g/m	49,10€	58,92€
01013601 9002719008767	Hliník	1800	strieborná	1 / 2	49x23	0,50 / 0,75	Eloxovaná	1 dielna	590 g/m	56,90€	68,28€
01013701 9002719008774	Hliník	2000	strieborná	1 / 2	49x23	0,50 / 0,75	Eloxovaná	1 dielna	590 g/m	61,90€	74,28€

Vodováha AV

Veľmi vysoká presnosť merania v štandardnej a obrátenej polohe, robustný hliníkový profil, lepšie, rýchlejšie a presnejšie odčítanie hodnôt vďaka patentovaným libelám SOLA FOCUS, kompaktné libely z nerozbitného akrylového skla so zväčšovacíou sošou (+20%) a 30 ročná záruka na tesnosť, lepšia čitateľnosť za šera vďaka optimalizovanému svietivému povrchu, protinázorové koncovky.



Obj. číslo EAN	Materiál	Dĺžka (mm)	Farba	Libely hor. / ver.	Rozmer (mm)	Tolerancia merania štandard. / obrátená poloha	Meracia plocha	Koncovka	Hmotnosť (g)	MOC (bez DPH)	MOC (s DPH)
01110301 9002719000310	Hliník	300	strieborná	1 / 1	49x21	0,50 / 1,00	Eloxovaná	1 dielna	520 g/m	15,70€	18,84€
01110501 9002719000327	Hliník	400	strieborná	1 / 1	49x21	0,50 / 1,00	Eloxovaná	1 dielna	520 g/m	17,30€	20,76€
01110701 9002719000334	Hliník	500	strieborná	1 / 1	49x21	0,50 / 1,00	Eloxovaná	1 dielna	520 g/m	18,80€	22,56€
01110801 9002719000341	Hliník	600	strieborná	1 / 1	49x21	0,50 / 1,00	Eloxovaná	1 dielna	520 g/m	20,50€	24,60€
01111101 9002719000365	Hliník	800	strieborná	1 / 1	49x21	0,50 / 1,00	Eloxovaná	1 dielna	520 g/m	23,70€	28,44€
01111301 9002719000372	Hliník	1000	strieborná	1 / 1	49x21	0,50 / 1,00	Eloxovaná	1 dielna	520 g/m	27,30€	32,76€
01111401 9002719000389	Hliník	1200	strieborná	1 / 1	49x21	0,50 / 1,00	Eloxovaná	1 dielna	520 g/m	30,90€	37,08€
01111501 9002719010043	Hliník	1500	strieborná	1 / 1	49x21	0,50 / 1,00	Eloxovaná	1 dielna	520 g/m	37,70€	45,24€
01111601 9002719010050	Hliník	1800	strieborná	1 / 1	49x21	0,50 / 1,00	Eloxovaná	1 dielna	520 g/m	43,70€	52,44€
01111701 9002719010067	Hliník	2000	strieborná	1 / 1	49x21	0,50 / 1,00	Eloxovaná	1 dielna	520 g/m	47,30€	56,76€

Vodováha AVD

Veľmi vysoká presnosť merania v štandardnej a obrátenej polohe, robustný hliníkový profil, lepšie, rýchlejšie a presnejšie odčítanie hodnôt vďaka patentovaným libelám SOLA FOCUS, kompaktné libely z nerozbitného akrylového skla so zväčšovacíou sošou (+20%) a 30 ročná záruka na tesnosť, lepšia čitateľnosť za šera vďaka optimalizovanému svietivému povrchu, protinázorové koncovky.



Obj. číslo EAN	Materiál	Dĺžka (mm)	Farba	Libely hor. / ver.	Rozmer (mm)	Tolerancia merania štandard. / obrátená poloha	Meracia plocha	Koncovka	Hmotnosť (g)	MOC (bez DPH)	MOC (s DPH)
01120501 9002719011354	Hliník	400	strieborná	1 / 1	49x21	0,50 / 1,00	Eloxovaná	1 dielna	520 g/m	34,10€	40,92€
01120801 9002719011378	Hliník	600	strieborná	1 / 1	49x21	0,50 / 1,00	Eloxovaná	1 dielna	520 g/m	37,50€	45,00€
01121101 9002719011385	Hliník	800	strieborná	1 / 1	49x21	0,50 / 1,00	Eloxovaná	1 dielna	520 g/m	41,20€	49,44€

Vodováha profilová ELECTRIC

Veľmi vysoká presnosť merania v štandardnej aj obrátenej polohe. Stabilný AL C profil s flexibilnými markermi. Lepšie, rýchlejšie a presnejšie odčítanie hodnôt vďaka patentovaným libelám SOLA FOCUS. Natlačená stupnica v rastru po 1 mm. Špeciálna elektrická stupnica umožňujúca 4 značky v štandardnej vzdialenosti 71 mm podľa DIN 49075. Plastové tlmivé zabraňujú skĺznutiu vodováhy a chránia jej povrch.



Obj. číslo EAN	Materiál	Dĺžka (mm)	Farba	Libely hor. / ver.	Rozmer (mm)	Tolerancia merania štandard. / obrátená poloha	Meracia plocha	Koncovka	Hmotnosť (g)	MOC (bez DPH)	MOC (s DPH)
69057101 9002719034049	Hliník	410	červená	1 / 1	56x18	0,50 / 0,75	S povrchovou úpravou	1 dielna	590 g/m	30,80€	36,96€

Vodováha profilová MARK-IT

Stabilný AL C profil s flexibilnými markermi. Kompaktné libely z nerozbitného akrylového skla s 30 rokmi záruky na tesnosť. Nulový a stredový bod pre symetrické merania. Rýchle a ľahké odčítanie hodnôt. Natlačená stupnica v rastri po 1 mm.



Obj. číslo EAN	Materiál	Dĺžka (mm)	Farba	Libely hor. / ver.	Rozmer (mm)	Tolerancia merania štandard. / obrátená poloha	Meracia plocha	Koncovka	Hmotnosť (g)	MOC (bez DPH)	MOC (s DPH)
69056101 9002719034032	Hliník	800	strieborná	1 / 1	56x18	0,75 / -	Eloxovaná	1 dielna	590 g/m	24,40€	29,28€

Vodováha digitálna RED DIGITAL

Tolerancia merania modulu Solatronic: 0,05° pri 0° a 90°, 0,1° medzi 1° a 89°, rozhranie Bluetooth pre použitie aplikácie SOLA Measures, prepínateľné zobrazenie sklonu v °, %, mm/m a in/ft, funkcia „Hold“ pre ukladanie nameraných hodnôt a pre prenos uhlov, komfortné odčítanie hodnôt vďaka reverznému zobrazeniu pri meraní otočením o 180°, IP 65, horizontálne a vertikálne meranie, meranie uhlu/sklonu



Obj. číslo EAN	Materiál	Dĺžka (mm)	Farba	Libely hor. / ver.	Rozmer (mm)	Tolerancia merania štandard. / obrátená poloha	Meracia plocha	Magnet	Koncovka	Hmotnosť (g)	MOC (bez DPH)	MOC (s DPH)
01730201 9002719039938	Hliník	250	červená	1 / 1	59x27	0,50 / 0,50	S povrchovou úpravou	neodýmový	2 dielna	890 g/m	124,00€	148,80€

Vodováha digitálna GO! SMART

Tolerancia merania modulu Solatronic: 0,05° pri 0° a 90°, 0,1° medzi 1° a 89°, rozhranie Bluetooth pre použitie aplikácie SOLA Measures, prepínateľné zobrazenie sklonu v °, %, mm/m a in/ft, komfortné odčítanie hodnôt vďaka reverznému zobrazeniu pri meraní otočením o 180°, praktická V drážka s magnetom pre bezpečné držanie na trubkách a kovových povrchoch, kompaktná, ľahká a praktická, horizontálne a vertikálne meranie, meranie uhlu/sklonu



Obj. číslo EAN	Materiál	Dĺžka (mm)	Farba	Rozmer (mm)	Magnet	MOC (bez DPH)	MOC (s DPH)
01483001 9002719039549	Polyamid vystužený sklolaminátom	80	červená	80x55x27	neodýmový	64,00€	76,80€

Vodováha HPL

Najvyššia presnosť merania v štandardnej a obrátenej polohe, veľký extra silný hliníkový I profil pre maximálnu stabilitu, lepšie a rýchlejšie odčítanie hodnôt vďaka patentovaným libelám SOLA FOCUS, kompaktná libela z nerozbitného akrylového skla so zväčšovacou šošovkou (+60%) a 30 ročnou zárukou na tesnosť, vďaka presným libelám s vysokou citlivosťou sú aj najmenšie rozdiely zreteľne viditeľné, integrované úchyty pre vyšší pracovný komfort.



Obj. číslo EAN	Materiál	Dĺžka (mm)	Farba	Libely hor. / ver.	Rozmer (mm)	Tolerancia merania štandard. / obrátená poloha	Meracia plocha	Úchyty	Koncovka	Hmotnosť (g)	MOC (bez DPH)	MOC (s DPH)
01711001 9002719030713	Hliník	750	strieborná	1 / 1	100x25	0,30 / 0,50	Eloxovaná	2	1 dielna	1181 g/m	78,50€	94,20€

Vodováha HPL 3

Najvyššia presnosť merania v štandardnej a obrátenej polohe, veľký extra silný hliníkový I profil pre maximálnu stabilitu, lepšie a rýchlejšie odčítanie hodnôt vďaka patentovaným libelám SOLA FOCUS, kompaktná libela z nerozbitného akrylového skla so zväčšovacou šošovkou (+60%) a 30 ročnou zárukou na tesnosť, vďaka presným libelám s vysokou citlivosťou sú aj najmenšie rozdiely zreteľne viditeľné, integrované úchyty pre vyšší pracovný komfort.



Obj. číslo EAN	Materiál	Dĺžka (mm)	Farba	Libely hor. / ver.	Rozmer (mm)	Tolerancia merania štandard. / obrátená poloha	Meracia plocha	Úchyty	Koncovka	Hmotnosť (g)	MOC (bez DPH)	MOC (s DPH)
01713601 9002719030720	Hliník	1800	strieborná	1 / 2	100x25	0,30 / 0,50	Eloxovaná	6	1 dielna	1181 g/m	124,50€	149,40€

Vodováha I

Stabilný hliníkový I profil, trubicové libely z nerozbitného akrylového skla pre nerušený výhľad, protinárzavové koncovky.



Obj. číslo EAN	Materiál	Dĺžka (mm)	Farba	Libely hor. / ver.	Roz- mer (mm)	Tole- rancia merania štand. / obrátená poloha	Meracia plocha	Koncov- ka	Hmot- nosť (g)	MOC (bez DPH)	MOC (s DPH)
01250301 9002719000433	Hliník	300	strieborná	1 / 1	58x25	1,00 / -	Eloxovaná	1 dielna	650 g/m	14,90€	17,88€
01250501 9002719000440	Hliník	400	strieborná	1 / 1	58x25	1,00 / -	Eloxovaná	1 dielna	650 g/m	15,70€	18,84€
01250701 9002719000457	Hliník	500	strieborná	1 / 1	58x25	1,00 / -	Eloxovaná	1 dielna	650 g/m	16,70€	20,04€
01250801 9002719000464	Hliník	600	strieborná	1 / 1	58x25	1,00 / -	Eloxovaná	1 dielna	650 g/m	17,70€	21,24€

Vodováha I 5

Stabilný hliníkový I profil, trubicové libely z nerozbitného akrylového skla pre nerušený výhľad, integrovaný 45° uhlomer (bez nastavenia), protinárzavové koncovky. 45° uhlová I.



Obj. číslo EAN	Materiál	Dĺžka (mm)	Farba	Libely hor. / ver.	Roz- mer (mm)	Tole- rancia merania štand. / obrátená poloha	Meracia plocha	Koncov- ka	Hmot- nosť (g)	MOC (bez DPH)	MOC (s DPH)
01254301 90027190008521	Hliník	300	strieborná	1 / 1	58x25	1,00 / -	Eloxovaná	1 dielna	650 g/m	15,70€	18,84€
01254501 90027190008538	Hliník	400	strieborná	1 / 1	58x25	1,00 / -	Eloxovaná	1 dielna	650 g/m	16,40€	19,68€
01254701 90027190008552	Hliník	500	strieborná	1 / 1	58x25	1,00 / -	Eloxovaná	1 dielna	650 g/m	17,60€	21,12€
01254801 90027190008569	Hliník	600	strieborná	1 / 1	58x25	1,00 / -	Eloxovaná	1 dielna	650 g/m	18,40€	22,08€
01255101 90027190008378	Hliník	800	strieborná	1 / 1	58x25	1,00 / -	Eloxovaná	1 dielna	650 g/m	21,10€	25,32€
01255301 90027190008590	Hliník	1000	strieborná	1 / 1	58x25	1,00 / -	Eloxovaná	1 dielna	650 g/m	23,80€	28,56€
01255401 90027190008385	Hliník	1200	strieborná	1 / 1	58x25	1,00 / -	Eloxovaná	1 dielna	650 g/m	26,80€	32,16€

Vodováha ID

Stabilný hliníkový I profil, trubicové libely z nerozbitného akrylového skla pre nerušený výhľad, variabilný uhlomer s aretáciou, protinárzavové koncovky. variabil.nastaviteľný uhlomer v °



Obj. číslo EAN	Materiál	Dĺžka (mm)	Farba	Libely hor. / ver.	Roz- mer (mm)	Tolerancia merania štand. / obrátená poloha	Meracia plocha	Koncov- ka	Hmotnosť (g)	MOC (bez DPH)	MOC (s DPH)
01256501 9002719000532	Hliník	400	strieborná	1 / 1	58x25	1,00 / -	Eloxovaná	1 dielna	650 g/m	20,40€	24,48€
01256801 9002719000549	Hliník	600	strieborná	1 / 1	58x25	1,00 / -	Eloxovaná	1 dielna	650 g/m	22,20€	26,64€
01257101 9002719000556	Hliník	800	strieborná	1 / 1	58x25	1,00 / -	Eloxovaná	1 dielna	650 g/m	24,60€	29,52€

Vodováha M

Veľmi vysoká presnosť merania v štandardnej a obrátenej polohe, ťažká, extrémne robustná vodováha z liateho hliníka s frézovanou meraciou plochou, lepšie, rýchlejšie a presnejšie odčítanie hodnôt vďaka patentovaným libelám SOLA FOCUS, kompaktné libely z nerozbitného akrylového skla so zväčšovacou šošovkou (+60%) a 30 ročná záruka na tesnosť, lepšia čitateľnosť za šera vďaka optimalizovanému svietivému povrchu.



Obj. číslo EAN	Materiál	Dĺžka (mm)	Farba	Libely hor. / ver.	Tolerancia merania štandard. / obrátená poloha	Meracia plocha	MOC (bez DPH)	MOC (s DPH)
01330501 9002719000587	Liaty hliník	400	červená	1 / 1	0,50 / 1,00	Frézovaná	33,70€	40,44€
01330801 9002719000600	Liaty hliník	600	červená	1 / 1	0,50 / 1,00	Frézovaná	41,10€	49,32€
01331101 9002719000617	Liaty hliník	800	červená	1 / 1	0,50 / 1,00	Frézovaná	55,00€	66,00€

Vodováha MM

Veľmi vysoká presnosť merania v štandardnej a obrátenej polohe, ťažká, extrémne robustná vodováha z liateho hliníka s frézovanou meraciou plochou, lepšie, rýchlejšie a presnejšie odčítanie hodnôt vďaka patentovaným libelám SOLA FOCUS, kompaktné libely z nerozbitného akrylového skla so zväčšovacou šošovkou (+60%) a 30 ročná záruka na tesnosť, lepšia čitateľnosť za šera vďaka optimalizovanému svietivému povrchu, silný neodymový magnet pre vysokú prídržnú silu.



Obj. číslo EAN	Materiál	Dĺžka (mm)	Farba	Libely hor. / ver.	Tolerancia merania štandard. / obrátená poloha	Meracia plocha	Mag-net	MOC (bez DPH)	MOC (s DPH)
01331501 9002719011439	Liaty hliník	400	červená	1 / 1	0,50 / 1,00	Frézovaná	áno	41,70€	50,04€
01331701 9002719011446	Liaty hliník	600	červená	1 / 1	0,50 / 1,00	Frézovaná	áno	51,30€	61,56€

Vodováha MM 5 25

Veľmi vysoká presnosť merania v štandardnej a obrátenej polohe, extrémne robustná vodováha z liateho hliníka s frézovanou meraciou plochou, lepšie, rýchlejšie a presnejšie odčítanie hodnôt vďaka patentovaným libelám SOLA FOCUS, kompaktné libely z nerozbitného akrylového skla so zväčšovacou šošovkou (+60%) a 30 ročná záruka na tesnosť, lepšia čitateľnosť za šera vďaka optimalizovanému svietivému povrchu. 45° uhlová libela



Obj. číslo EAN	Materiál	Dĺžka (mm)	Farba	Libely hor. / ver.	Tolerancia merania štandard. / obrátená poloha	Meracia plocha	Mag-net	MOC (bez DPH)	MOC (s DPH)
01331201 9002719020219	Liaty hliník	250	červená	1 / 1	0,50 / 0,75	Frézovaná, V drážka	áno	53,20€	63,84€

Vodováha MR

Vysoká presnosť merania v štandardnej a obrátenej polohe, ťažká, extrémne robustná vodováha z liateho hliníka s frézovanou meraciou plochou, lepšie, rýchlejšie a presnejšie odčítanie hodnôt vďaka patentovaným libelám SOLA FOCUS, kompaktné libely z nerozbitného akrylového skla so zväčšovacou šošovkou (+60%) a 30 ročná záruka na tesnosť, lepšia čitateľnosť za šera vďaka optimalizovanému svietivému povrchu.



Obj. číslo EAN	Materiál	Dĺžka (mm)	Farba	Libely hor. / ver.	Tolerancia merania štandard. / obrátená poloha	Meracia plocha	MOC (bez DPH)	MOC (s DPH)
01332501 9002719011392	Liaty hliník	400	červená	1 / 1	0,50 / 1,00	Frézovaná	38,30€	45,96€
01332801 9002719011415	Liaty hliník	600	červená	1 / 1	0,50 / 1,00	Frézovaná	46,80€	56,16€

Vodováha MRM



Vysoká presnosť merania v štandardnej a obrátenej polohe, ťažká, extrémne robustná vodováha z liateho hliníka s frézovanou meraciu plochou, lepšie, rýchlejšie a presnejšie odčítanie hodnôt vďaka patentovaným libelám SOLA FOCUS, kompaktné libely z nerozbitného akrylového skla so zväčšovacou šošovkou (+60%) a 30 ročná záruka na tesnosť, lepšia čitateľnosť za šera vďaka optimalizovanému svietivému povrchu, silný neodymový magnet pre vysokú pridržnú silu.

Obj. číslo EAN	Materiál	Dĺžka (mm)	Farba	Libely hor. / ver.	Tolerancia merania štandard. / obrátená poloha	Meracia plocha	Magnet	MOC (bez DPH)	MOC (s DPH)
01333501 9002719011453	Liaty hliník	400	červená	1 / 1	0,50 / 1,00	Frézovaná	áno	45,60€	54,72€
01333701 9002719011460	Liaty hliník	600	červená	1 / 1	0,50 / 1,00	Frézovaná	áno	56,50€	67,80€

Sklonomer a spádomer NP 121



Kompaktný, presný, variabilne nastaviteľný uhlový miery, lepšie, rýchlejšie a presnejšie odčítanie hodnôt vďaka patentovaným libelám SOLA FOCUS, kompaktná libela z nerozbitného akrylového skla s 30 ročnou zárukou na tesnosť, Kruhovú stupnicu: uhlové stupne 4x90°, sklon 0-100%, pomery sklonov. Kruhovú stupnicu

Obj. číslo EAN	Materiál	Dĺžka (mm)	Farba	Libely hor. / ver.	Meracia plocha	MOC (bez DPH)	MOC (s DPH)
01480101 9002719001072	Hliník	130	zlatá	1 / 0	Eloxovaná	63,50€	76,20€

Vodováha so sklonomerom APN



Presné, variabilne nastaviteľné uhlové miery, lepšie, rýchlejšie a presnejšie odčítanie hodnôt vďaka patentovaným libelám SOLA FOCUS, kompaktná libela z nerozbitného akrylového skla s 30 ročnou zárukou na tesnosť, Kruhovú stupnicu: uhlové stupne 4x90°, sklon 0-100%, pomery sklonov, protinárzavové koncovky. Kruhovú stupnicu taška

Obj. číslo EAN	Materiál	Dĺžka (mm)	Farba	Libely hor. / ver.	Rozmer (mm)	Meracia plocha	Koncovka	Hmotnosť (g)	MOC (bez DPH)	MOC (s DPH)
01480701 9002719016700	Hliník	600	zlatá	1 / 0	50x23	Eloxovaná	1 dielna	650 g/m	101,00€	121,20€
01480901 9002719016717	Hliník	1000	zlatá	1 / 0	50x23	Eloxovaná	1 dielna	650 g/m	117,50€	141,00€

Vodováha so sklonomerom NAM



Presné, variabilne nastaviteľné uhlové miery, lepšie, rýchlejšie a presnejšie odčítanie hodnôt vďaka patentovaným libelám SOLA FOCUS, kompaktná libela z nerozbitného akrylového skla s 30 ročnou zárukou na tesnosť, Kruhovú stupnicu: uhlové stupne 4x90°, sklon 0-100%, pomery sklonov, protinárzavové koncovky. Kruhovú stupnicu

Obj. číslo EAN	Materiál	Dĺžka (mm)	Farba	Libely hor. / ver.	Rozmer (mm)	Meracia plocha	Magnet	Koncovka	Hmotnosť (g)	MOC (bez DPH)	MOC (s DPH)
01484101 9002719040835	Hliník	145	zlatá	1 / 0	50x23	Eloxovaná	áno	1 dielna	650 g/m	89,90€	107,88€
01484501 9002719040842	Hliník	500	zlatá	1 / 0	50x23	Eloxovaná	áno	1 dielna	650 g/m	126,50€	151,80€

Vodováha so sklonomerom APK



Jednoduché a presné nastavenie sklonu až do 10%, meracie čapy s milimetrovou stupnicou a zaistovacou skrutkou, možnosť merania cez trubkovú prírubu, lepšie, rýchlejšie a presnejšie odčítanie hodnôt vďaka patentovaným libelám SOLA FOCUS, kompaktná libela z nerozbitného akrylového skla s 30 ročnou zárukou na tesnosť, Kruhovú stupnicu: uhlové stupne 4x90°, sklon 0-100%, pomery sklonov, protinárzavové koncovky. taška

Obj. číslo EAN	Materiál	Dĺžka (mm)	Farba	Libely hor. / ver.	Rozmer (mm)	Tolerancia merania štandard. / obrátená poloha	Meracia plocha	Hmotnosť (g)	MOC (bez DPH)	MOC (s DPH)
01482201 9002719016724	Hliník	1000	zlatá	1 / 0	50x24	0,50 / -	Eloxovaná	750 g/m	135,00€	162,00€



Vodováha plastová torpédová PT 5

Kompaktná, ľahká, praktická, odolná proti vode, teplu, a chladu, trubicové libely z nerozbitného akrylového skla, meracia plocha s praktickou V drážkou pre trubky. Uhlová libela 45°

Obj. číslo EAN	Materiál	Dĺžka (mm)	Farba	Libely hor. / ver.	Rozmer (mm)	Tolerancia merania štandard. / obrátená poloha	Meracia plocha	MOC (bez DPH)	MOC (s DPH)
01430201 9002719000723	ABS plast	200	červená	1 / 1	37x15	1,50 / -	V drážka	6,10€	7,32€
01430220 9002719006091	ABS plast	200	červená	1 / 1	37x15	1,50 / -	V drážka	9,10€	10,92€



Vodováha plastová torpédová PTM 5

Kompaktná, ľahká, praktická, odolná proti vode, teplu, a chladu, trubicové libely z nerozbitného akrylového skla, magnetický krúžok s vysokou prídržnou silou. Uhlová libela 45°

Obj. číslo EAN	Materiál	Dĺžka (mm)	Farba	Libely hor. / ver.	Rozmer (mm)	Tolerancia merania štandard. / obrátená poloha	Magnet	MOC (bez DPH)	MOC (s DPH)
01430601 9002719000747	ABS plast	200	červená	1 / 1	37x15	1,50 / -	krúžok, áno	7,50€	9,00€
01430620 9002719006138	ABS plast	200	červená	1 / 1	37x15	1,50 / -	krúžok, áno	10,50€	12,60€



Vodováha plastová závesná UZ

Kompaktná, ľahká, praktická, odolná proti vode, teplu, a chladu, trubicové libely z nerozbitného akrylového skla, praktická V drážka.

Obj. číslo EAN	Materiál	Dĺžka (mm)	Farba	Libely hor. / ver.	Rozmer (mm)	Meracia plocha	MOC (bez DPH)	MOC (s DPH)
01431001 9002719010326	ABS plast	80	červená	1 / 0	24x13	V drážka	3,30€	3,96€
01431020 9002719001195	ABS plast	80	červená	1 / 0	24x13	V drážka	4,50€	5,40€



Vodováha plastová krížová K5

Kompaktná, ľahká, praktická, nivelácia v 2 osiach bez premiestňovania vodováhy vďaka usporiadaniu libiel v tvare T, trubicové libely z nerozbitného akrylového skla, skrutkové otvory pre trvalé upevnenie.

Obj. číslo EAN	Materiál	Farba	Libely hor. / ver.	Rozmer (mm)	MOC (bez DPH)	MOC (s DPH)
01430901 9002719001218	ABS plast	červená	2 / 0	45x60	4,05€	4,86€
01430920 9002719001225	ABS plast	červená	2 / 0	45x60	5,40€	6,48€



Vodováha plastová stĺpková JP

Presné a pohodlné vyrovnávanie stĺpkov, gumový remienok pre upevnenie na obrobok, pre kruhové a štvorhranné prierezy, trubicové libely z nerozbitného akrylového skla.

Obj. číslo EAN	Materiál	Dĺžka (mm)	Farba	Libely hor. / ver.	Rozmer (mm)	MOC (bez DPH)	MOC (s DPH)
69051501 9002719008453	ABS plast	140	šedá	2 / 1	9x14	12,50€	15,00€



Vodováha kompaktná GO! MAGNETIC

Silný neodýmový magnet pre vysokú prídržnú silu. Kompaktné libely z nerozbitného akrylového skla so zvláštnou šošovkou (+60%) a 30 rokmi záruky na tesnosť. Lepšia čitateľnosť za šera. Meracia plocha s praktickou V drážkou pre trubky. Kompaktná, ľahká, praktická. Lepšie, rýchlejšie a presnejšie odčítanie hodnôt vďaka patentovaným libelám SOLA FOCUS.

Obj. číslo EAN	Materiál	Dĺžka (mm)	Farba	Libely hor. / ver.	Rozmer (mm)	Tolerancia merania štandard. / obrátená poloha	Meracia plocha	Magnet	MOC (bez DPH)	MOC (s DPH)
01621101 9002719034735	Polyamid, vystužený sklo-laminátom	68	červená	1 / 0	68x21x42	0,75 / -	Plast, V drážka	neodýmový	11,30€	13,56€



Vodováha kompaktná GO! MAGNETIC CLIP

Silný neodýmový magnet pre vysokú prídržnú silu. Kompaktné libely z nerozbitného akrylového skla so zvláštnou šošovkou (+60%) a 30 rokmi záruky na tesnosť. Lepšia čitateľnosť za šera. Meracia plocha s praktickou V drážkou pre trubky. Kompaktná, ľahká, praktická. Lepšie, rýchlejšie a presnejšie odčítanie hodnôt vďaka patentovaným libelám SOLA FOCUS. Robustná ocelová spona na opasok pre bezpečné upevnenie.

Obj. číslo EAN	Materiál	Dĺžka (mm)	Farba	Libely hor. / ver.	Rozmer (mm)	Tolerancia merania štandard. / obrátená poloha	Meracia plocha	Magnet	MOC (bez DPH)	MOC (s DPH)
01621201 9002719034759	Polyamid, vystužený sklolaminátom	75	červená	1 / 0	75x35x45	0,75 / -	Plast, V drážka	neodýmový	14,50€	17,40€

Vodováha kompaktná GO!

Kompaktné libely z nerozbitného akrylového skla so zvláštnou šošovkou (+60%) a 30 rokmi záruky na tesnosť. Lepšia čitateľnosť za šera. Meracia plocha s praktickou V drážkou pre trubky. Kompaktná, ľahká, praktická. Lepšie, rýchlejšie a presnejšie odčítanie hodnôt vďaka patentovaným libelám SOLA FOCUS.



Obj. číslo EAN	Materiál	Dĺžka (mm)	Farba	Libely hor. / ver.	Rozmer (mm)	Tolerancia merania štandard. / obrátená poloha	Meracia plocha	MOC (bez DPH)	MOC (s DPH)
01620101 9002719034698	Polyamid, vystužený sklolaminátom	68	červená	1 / 0	68x21x42	1,00 / -	Plast	8,50€	10,20€

Vodováha kompaktná GO! CLIP

Kompaktné libely z nerozbitného akrylového skla so zvláštnou šošovkou (+60%) a 30 rokmi záruky na tesnosť. Lepšia čitateľnosť za šera. Meracia plocha s praktickou V drážkou pre trubky. Kompaktná, ľahká, praktická. Lepšie, rýchlejšie a presnejšie odčítanie hodnôt vďaka patentovaným libelám SOLA FOCUS. Robustná ocelová spona na opasok pre bezpečné upevnenie.

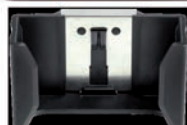

Obj. číslo EAN	Materiál	Dĺžka (mm)	Farba	Libely hor. / ver.	Rozmer (mm)	Tolerancia merania štandard. / obrátená poloha	Meracia plocha	MOC (bez DPH)	MOC (s DPH)
01620201 9002719034711	Polyamid, vystužený sklolaminátom	75	červená	1 / 0	75x35x45	1,00 / -	Plast	11,70€	14,04€

Vodováha vrecková R 102

Presná, CNC frezovaná horizontálna a vertikálna libela, elektricky nevodivá, nerozbitné akrylové sklo, kompaktná, ľahká, praktická, odolná proti vode, teplu, a chladu, natlačená stupnica v rastrí po 5 mm, priehľadná.



Obj. číslo EAN	Materiál	Dĺžka (mm)	Farba	Libely hor. / ver.	Rozmer (mm)	Tolerancia merania štandard. / obrátená poloha	Meracia plocha	MOC (bez DPH)	MOC (s DPH)
01616142 9002719027997	Akryl.sklo	95	priehľadná	1 / 1	49x15	1,00 / -	Akrylové sklo	13,60€	16,32€

Vodováha hadicová S 1012

Rýchla, presná nivelácia aj v členitých priestoroch, trubica z nerozbitného akrylového skla, ihneď pripravená k použitiu: po prvom naplnení netreba vypúšťať, mosadzné odvzdušňovanie ventilov s tesniacimi krúžkami. Priemer hadice 10/12 mm (1/2")



Obj. číslo EAN	Materiál	Dĺžka (mm)	Farba	Uzáver	Stupnica	MOC (bez DPH)	MOC (s DPH)
01450120 9002719000983	Akryl.sklo	280	priehľadná	Mosadz	Stupnica od 0-155 mm	31,50€	37,80€

Vodováha hadicová SP 10

Rýchla, presná nivelácia aj v členitých priestoroch, trubica z nerozbitného akrylového skla, ihneď pripravená k použitiu: po prvom naplnení netreba vypúšťať, plastové uzatváracie zátky. Priemer hadice 10/12 mm (1/2")



Obj. číslo EAN	Materiál	Dĺžka (mm)	Farba	Uzáver	Stupnica	MOC (bez DPH)	MOC (s DPH)
01450220 9002719001003	Akryl.sklo	290	priehľadná	Plast	Stupnica od 0-155 mm	15,10€	18,12€



Sada hadicových vodováh S 120

Rýchla, presná nivelácia aj v členitých priestoroch, trubica z nerozbitného akrylového skla, ihneď pripravená k použitiu: po prvom naplnení netreba vypúšťať, mosadzné odvodušňovacie ventily s tesniacimi krúžkami. Priemer hadice 10/12 mm (1/2")

Obj. číslo EAN	Materiál	Dĺžka (mm)	Farba	Uzáver	Stupnica	MOC (bez DPH)	MOC (s DPH)
01452201 9002719001065	Akryl.sklo/PVC priehľadné	200	priehľadná/červená	Mosadz	Stupnica od 0-155 mm	56,60€	67,92€



Hadice SCHL

Extra mäkký plast, transparentná červená, vhodná pre všetky hadicové vodováhy od Sola. Priemer hadice 10/12 mm (1/2")

Obj. číslo EAN	Materiál	Dĺžka (mm)	Farba	MOC (bez DPH)	MOC (s DPH)
22142201 9002719001959	PVC priehľadné	150	červená	20,10€	24,12€
22142301 9002719001966	PVC priehľadné	200	červená	26,70€	32,04€
22142401 9002719005902	PVC priehľadné	300	červená	40,70€	48,84€



Libela krabicová DB

Rýchle a jednoduché odčítanie hodnôt, nivelácia v 2 osiach bez premiestňovania libely.

Obj. číslo EAN	Materiál	Farba	Priemer	Kvapalina v libele	Čítlivosť	MOC (bez DPH)	MOC (s DPH)
69213101 9002719010579	Akryl.sklo	priehľadná	12	Zelená	50 arc.min	2,70€	3,24€
69213201 9002719010586	Akryl.sklo	priehľadná	14	Zelená	50 arc.min	2,70€	3,24€
69213301 9002719010593	Akryl.sklo	priehľadná	15	Zelená	50 arc.min	2,70€	3,24€
69213401 9002719010609	Akryl.sklo	priehľadná	18	Zelená	40 arc.min	2,70€	3,24€
69213501 9002719009481	Akryl.sklo	priehľadná	20	Zelená	50 arc.min	2,70€	3,24€



Libela krabicová DF

Rýchle a jednoduché odčítanie hodnôt, nivelácia v 2 osiach bez premiestňovania libely, skrutkové otvory pre trvalé upevnenie.

Obj. číslo EAN	Materiál	Farba	Priemer	Kvapalina v libele	Čítlivosť	MOC (bez DPH)	MOC (s DPH)
69214201 9002719009696	Akryl.sklo/plast	priehľadná/čierna	30	Zelená	50 arc.min	3,55€	4,26€



Vodováha montážna F

Precízna sklenná libela protinárázovým uložením, stupnice: 1 diel = 0,7 mm/m (0,04°), nastavovacie pružiny pre presné vyrovnávanie libely, lepšia čítlivosť za šera vďaka optimalizovanému svietivému povrchu od SOLA, OF: bez pružiny, MF: s pružinou.

Obj. číslo EAN	Materiál	Dĺžka (mm)	Farba	Meracia plocha	Úchyty	Kvapalina v libele	MOC (bez DPH)	MOC (s DPH)
05091101 9002719030058	Sklo/hliník	150	priehľadná/zlatá	Eloxovaná		Bezfarebná	64,40€	77,28€
05091201 9002719030065	Sklo/hliník	150	priehľadná/zlatá	Eloxovaná	pružina	Bezfarebná	69,40€	83,28€

Lata s libelami sťahovacia SL 2

Horizontálna a vertikálna libela s vysokou presnosťou merania, extrémne robustný profil v zysoko kvalitnej zliatiny hliníku pre dlhú životnosť, lepšie, rýchlejšie a presnejšie odčítanie hodnôt vďaka patentovaným libelám SOLA FOCUS, kompaktná libela z nerozbitného akrylového skla a 30 ročná záruka na tesnosť, protinárázové koncovky.



Obj. číslo EAN	Materiál	Dĺžka (mm)	Farba	Libely hor. / ver.	Rozmer (mm)	Tolerancia merania štandard. / obrátená poloha	Meracia plocha	Koncovka	Hmotnosť (g)	MOC (bez DPH)	MOC (s DPH)
02010101 9002719001348	Hliník dutý profil	1000	prírodná	1 / 1	100x18	0,75 / -	Prírodný	1 dielna	870 g/m	30,90€	37,08€
02010401 9002719001355	Hliník dutý profil	1500	prírodná	1 / 1	100x18	0,75 / -	Prírodný	1 dielna	870 g/m	40,70€	48,84€
02010501 9002719001362	Hliník dutý profil	1800	prírodná	1 / 1	100x18	0,75 / -	Prírodný	1 dielna	870 g/m	46,40€	55,68€
02010601 9002719001379	Hliník dutý profil	2000	prírodná	1 / 1	100x18	0,75 / -	Prírodný	1 dielna	870 g/m	49,90€	59,88€
02010901 9002719001393	Hliník dutý profil	2500	prírodná	1 / 1	100x18	0,75 / -	Prírodný	1 dielna	870 g/m	58,70€	70,44€
02011001 9002719001409	Hliník dutý profil	3000	prírodná	1 / 1	100x18	0,75 / -	Prírodný	1 dielna	870 g/m	68,10€	81,72€

Lata s libelami sťahovacia SLG 2

Horizontálna a vertikálna libela s vysokou presnosťou merania, extrémne robustný profil v zysoko kvalitnej zliatiny hliníku pre dlhú životnosť, lepšie, rýchlejšie a presnejšie odčítanie hodnôt vďaka patentovaným libelám SOLA FOCUS, kompaktná libela z nerozbitného akrylového skla a 30 ročná záruka na tesnosť, protinárázové koncovky, integrované úchyty pre vyšší pracovný komfort.



Obj. číslo EAN	Materiál	Dĺžka (mm)	Farba	Libely hor. / ver.	Rozmer (mm)	Tolerancia merania štandard. / obrátená poloha	Meracia plocha	Úchyty	Koncovka	Hmotnosť (g)	MOC (bez DPH)	MOC (s DPH)
02014601 9002719001584	Hliník dutý profil	2000	prírodná	1 / 1	100x18	0,75 / -	Prírodný	2	1 dielna	870 g/m	52,20€	62,64€
02014901 9002719001607	Hliník dutý profil	2500	prírodná	1 / 1	100x18	0,75 / -	Prírodný	2	1 dielna	870 g/m	61,10€	73,32€
02015001 9002719001614	Hliník dutý profil	3000	prírodná	1 / 1	100x18	0,75 / -	Prírodný	2	1 dielna	870 g/m	70,60€	84,72€
02015201 9002719001621	Hliník dutý profil	4000	prírodná	1 / 1	100x18	0,75 / -	Prírodný	2	1 dielna	870 g/m	89,50€	107,40€

Lata s libelami sťahovacia SLGI 2

Horizontálna a vertikálna libela s vysokou presnosťou merania, extrémne robustný profil v zysoko kvalitnej zliatiny hliníku pre dlhú životnosť, lepšie, rýchlejšie a presnejšie odčítanie hodnôt vďaka patentovaným libelám SOLA FOCUS, kompaktná libela z nerozbitného akrylového skla a 30 ročná záruka na tesnosť, protinárázové koncovky, integrované úchyty pre vyšší pracovný komfort.



Obj. číslo EAN	Materiál	Dĺžka (mm)	Farba	Libely hor. / ver.	Rozmer (mm)	Tolerancia merania štandard. / obrátená poloha	Meracia plocha	Úchyty	Koncovka	Hmotnosť (g)	MOC (bez DPH)	MOC (s DPH)
02014631 9002719020264	Hliník dutý profil	2000	prírodná	1 / 1	100x18	0,75 / -	Prírodný	2 (vnútorné)	1 dielna	870 g/m	56,50€	67,80€

Lata s libelami sťahovacia SL 1

Horizontálna a vertikálna libela s vysokou presnosťou merania, extrémne robustný profil v zysoko kvalitnej zliatiny hliníku pre dlhú životnosť, lepšie, rýchlejšie a presnejšie odčítanie hodnôt vďaka patentovaným libelám SOLA FOCUS, kompaktná libela z nerozbitného akrylového skla a 30 ročná záruka na tesnosť, protinárázové koncovky.



Obj. číslo EAN	Materiál	Dĺžka (mm)	Farba	Libely hor. / ver.	Rozmer (mm)	Tolerancia merania štandard. / obrátená poloha	Meracia plocha	MOC (bez DPH)	MOC (s DPH)
02012101 9002719001416	Hliník dutý profil	1000	prírodná	1 / 0	100x18	0,75 / -	Prírodný	30,40€	36,48€
02012401 9002719001423	Hliník dutý profil	1500	prírodná	1 / 0	100x18	0,75 / -	Prírodný	37,20€	44,64€
02012601 9002719001447	Hliník dutý profil	2000	prírodná	1 / 0	100x18	0,75 / -	Prírodný	46,50€	55,80€
02012901 9002719001454	Hliník dutý profil	2500	prírodná	1 / 0	100x18	0,75 / -	Prírodný	55,10€	66,12€
02013001 9002719001461	Hliník dutý profil	3000	prírodná	1 / 0	100x18	0,75 / -	Prírodný	66,80€	80,16€

Lata s libelami sťahovacia SLG 1

Horizontálna a vertikálna libela s vysokou presnosťou merania, extrémne robustný profil v zysoko kvalitnej zliatiny hliníku pre dlhú životnosť, lepšie, rýchlejšie a presnejšie odčítanie hodnôt vďaka patentovaným libelám SOLA FOCUS, kompaktná libela z nerozbitného akrylového skla a 30 ročná záruka na tesnosť, protinárázové koncovky, integrované úchyty pre vyšší pracovný komfort.



Obj. číslo EAN	Materiál	Dĺžka (mm)	Farba	Libely hor. / ver.	Rozmer (mm)	Tolerancia merania štandard. / obrátená poloha	Meracia plocha	Úchyty	Koncovka	Hmotnosť (g)	MOC (bez DPH)	MOC (s DPH)
02017001 9002719001553	Hliník dutý profil	3000	prírodná	2 / 0	100x18	0,75 / -	Prírodný	2	1 dielna	870 g/m	70,60€	84,72€
02017201 9002719001560	Hliník dutý profil	4000	prírodná	2 / 0	100x18	0,75 / -	Prírodný	2	1 dielna	870 g/m	89,50€	107,40€
02017401 9002719001577	Hliník dutý profil	5000	prírodná	2 / 0	100x18	0,75 / -	Prírodný	2	1 dielna	870 g/m	110,00€	132,00€

Lata s libelami sťahovacia SLN 1

Horizontálna a vertikálna libela s vysokou presnosťou merania, extrémne robustný profil v zysoko kvalitnej zliatiny hliníku pre dlhú životnosť, lepšie, rýchlejšie a presnejšie odčítanie hodnôt vďaka patentovaným libelám SOLA FOCUS, kompaktná libela z nerozbitného akrylového skla a 30 ročná záruka na tesnosť, protinárázové koncovky, lepšia čitateľnosť za šera vďaka optimalizovanému svetivému povrchu.



Obj. číslo EAN	Materiál	Dĺžka (mm)	Farba	Libely hor. / ver.	Rozmer (mm)	Tolerancia merania štandard. / obrátená poloha	Meracia plocha	Koncovka	Hmotnosť (g)	MOC (bez DPH)	MOC (s DPH)
02040101 9002719001478	Hliník dutý profil	1000	prírodná	1 / 0	80x18	0,75 / -	Prírodný	1 dielna	770 g/m	26,30€	31,56€
02040401 9002719001485	Hliník dutý profil	1500	prírodná	1 / 0	80x18	0,75 / -	Prírodný	1 dielna	770 g/m	35,90€	43,08€
02040601 9002719001508	Hliník dutý profil	2000	prírodná	1 / 0	80x18	0,75 / -	Prírodný	1 dielna	770 g/m	44,90€	53,88€
02040901 9002719001515	Hliník dutý profil	2500	prírodná	1 / 0	80x18	0,75 / -	Prírodný	1 dielna	770 g/m	53,70€	64,44€
02041001 9002719001522	Hliník dutý profil	3000	prírodná	1 / 0	80x18	0,75 / -	Prírodný	1 dielna	770 g/m	63,10€	75,72€

Lata s libelami sťahovacia SLX 2

Horizontálna a vertikálna libela s vysokou presnosťou merania, lepšie, rýchlejšie a presnejšie odčítanie hodnôt vďaka patentovaným libelám SOLA FOCUS, kompaktná libela z nerozbitného akrylového skla a 30 ročná záruka na tesnosť, protinárázové koncovky.



Obj. číslo EAN	Materiál	Dĺžka (mm)	Farba	Libely hor. / ver.	Rozmer (mm)	Tolerancia merania štandard. / obrátená poloha	Meracia plocha	Koncovka	Hmotnosť (g)	MOC (bez DPH)	MOC (s DPH)
02070401 9002719007951	Hliník dutý profil	1500	prírodná	1 / 1	100x18	1,00 / -	Prírodný	1 dielna	700 g/m	32,00€	38,40€
02070501 9002719007968	Hliník dutý profil	1800	prírodná	1 / 1	100x18	1,00 / -	Prírodný	1 dielna	700 g/m	36,60€	43,92€
02070601 9002719007975	Hliník dutý profil	2000	prírodná	1 / 1	100x18	1,00 / -	Prírodný	1 dielna	700 g/m	39,10€	46,92€
02070901 9002719007982	Hliník dutý profil	2500	prírodná	1 / 1	100x18	1,00 / -	Prírodný	1 dielna	700 g/m	46,40€	55,68€
02071001 9002719007999	Hliník dutý profil	3000	prírodná	1 / 1	100x18	1,00 / -	Prírodný	1 dielna	700 g/m	53,80€	64,56€

Lata s libelami sťahovacia SLXG 2

Horizontálna a vertikálna libela, vysoko pevný hliníkový profil pre profesionálnych remeselníkov, lepšie, rýchlejšie a presnejšie odčítanie hodnôt vďaka patentovaným libelám SOLA FOCUS, kompaktná libela z nerozbitného akrylového skla a 30 ročná záruka na tesnosť, protinárázové koncovky, integrované úchyty pre vyšší pracovný komfort.



Obj. číslo EAN	Materiál	Dĺžka (mm)	Farba	Libely hor. / ver.	Rozmer (mm)	Tolerancia merania štandard. / obrátená poloha	Meracia plocha	Úchyty	Koncovka	Hmotnosť (g)	MOC (bez DPH)	MOC (s DPH)
02074601 9002719008422	Hliník dutý profil	2000	prírodná	1 / 1	100x18	1,00 / -	Prírodný	2	1 dielna	700 g/m	41,70€	50,04€
02074901 9002719008439	Hliník dutý profil	2500	prírodná	1 / 1	100x18	1,00 / -	Prírodný	2	1 dielna	700 g/m	48,60€	58,32€
02075001 9002719008446	Hliník dutý profil	3000	prírodná	1 / 1	100x18	1,00 / -	Prírodný	2	1 dielna	700 g/m	56,00€	67,20€

Lata bez libiel sťahovacia AL 1008

Extrémne robustný profil z vysoko kvalitnej zliatiny hliníka pre dlhú životnosť, protinárázové koncovky, integrované úchyty pre vyšší pracovný komfort.



Obj. číslo EAN	Materiál	Dĺžka (mm)	Farba	Rozmer (mm)	Meracia plocha	Úchyty	Koncovka	Hmotnosť (g)	MOC (bez DPH)	MOC (s DPH)
03070601 9002719001645	Hliník dutý profil	2000	prírodná	100x18	Prírodný	2	1 dielna	870 g/m	37,30€	44,76€
03070901 9002719001652	Hliník dutý profil	2500	prírodná	100x18	Prírodný	2	1 dielna	870 g/m	46,00€	55,20€
03071001 9002719001669	Hliník dutý profil	3000	prírodná	100x18	Prírodný	2	1 dielna	870 g/m	55,50€	66,60€
03071201 9002719001683	Hliník dutý profil	4000	prírodná	100x18	Prírodný	2	1 dielna	870 g/m	74,80€	89,76€
03071401 9002719001690	Hliník dutý profil	5000	prírodná	100x18	Prírodný	2	1 dielna	870 g/m	96,20€	115,44€

Lata bez líbiel sťahovacia AL 1009

Extrémne robustný profil z vysoko kvalitnej zliatiny hliníka pre dlhú životnosť, protinárázové koncovky.



Obj. číslo EAN	Materiál	Dĺžka (mm)	Farba	Rozmer (mm)	Meracia plocha	Koncovka	Hmotnosť (g)	MOC (bez DPH)	MOC (s DPH)
03100101 9002719003625	Hliník dutý profil	1000	prírodná	100x18	Prírodný	1 dielna	870 g/m	12,90€	15,48€
03100401 9002719001706	Hliník dutý profil	1500	prírodná	100x18	Prírodný	1 dielna	870 g/m	19,35€	23,22€
03100601 9002719001713	Hliník dutý profil	2000	prírodná	100x18	Prírodný	1 dielna	870 g/m	25,80€	30,96€
03101001 9002719001737	Hliník dutý profil	3000	prírodná	100x18	Prírodný	1 dielna	870 g/m	38,70€	46,44€
03101201 9002719001751	Hliník dutý profil	4000	prírodná	100x18	Prírodný	1 dielna	870 g/m	51,60€	61,92€
03101401 9002719003663	Hliník dutý profil	5000	prírodná	100x18	Prírodný	1 dielna	870 g/m	64,50€	77,40€
03101601 9002719003670	Hliník dutý profil	6000	prírodná	100x18	Prírodný	1 dielna	870 g/m	77,40€	92,88€
03100901 9002719001720	Hliník dutý profil	2500	prírodná	100x18	Prírodný	1 dielna	870 g/m	32,25€	38,70€

Lata bez líbiel sťahovacia AL 1007

Vysoko pevný hliníkový profil pre profesionálnych remeselníkov, protinárázové koncovky.



Obj. číslo EAN	Materiál	Dĺžka (mm)	Farba	Rozmer (mm)	Meracia plocha	Koncovka	Hmotnosť (g)	MOC (bez DPH)	MOC (s DPH)
03040101 9002719003267	Hliník dutý profil	1000	prírodná	100x18	Prírodný	1 dielna	670 g/m	9,90€	11,88€
03040401 9002719003274	Hliník dutý profil	1500	prírodná	100x18	Prírodný	1 dielna	670 g/m	14,85€	17,82€
03040501 9002719003281	Hliník dutý profil	1800	prírodná	100x18	Prírodný	1 dielna	670 g/m	17,82€	21,38€
03040601 9002719003298	Hliník dutý profil	2000	prírodná	100x18	Prírodný	1 dielna	670 g/m	19,80€	23,76€
03040901 9002719003311	Hliník dutý profil	2500	prírodná	100x18	Prírodný	1 dielna	670 g/m	24,75€	29,70€
03041001 9002719003328	Hliník dutý profil	3000	prírodná	100x18	Prírodný	1 dielna	670 g/m	29,70€	35,64€
03041101 9002719003335	Hliník dutý profil	3500	prírodná	100x18	Prírodný	1 dielna	670 g/m	34,65€	41,58€
03041201 9002719003342	Hliník dutý profil	4000	prírodná	100x18	Prírodný	1 dielna	670 g/m	39,60€	47,52€
03041401 9002719003359	Hliník dutý profil	5000	prírodná	100x18	Prírodný	1 dielna	670 g/m	49,50€	59,40€
03041601 9002719003366	Hliník dutý profil	6000	prírodná	100x18	Prírodný	1 dielna	670 g/m	59,40€	71,28€

Lata bez líbiel sťahovacia AL 2605

Ergonomický hliníkový profil s vysoko torznou tuhosťou.



Obj. číslo EAN	Materiál	Dĺžka (mm)	Farba	Rozmer (mm)	Meracia plocha	Hmotnosť (g)	MOC (bez DPH)	MOC (s DPH)
03190101 9002719002109	Hliníkový H profil	1000	prírodná	113x28	Prírodný	850 g/m	11,50€	13,80€
03190201 9002719002116	Hliníkový H profil	1200	prírodná	113x28	Prírodný	850 g/m	13,80€	16,56€
03190401 9002719002123	Hliníkový H profil	1500	prírodná	113x28	Prírodný	850 g/m	17,25€	20,70€
03190501 9002719002130	Hliníkový H profil	1800	prírodná	113x28	Prírodný	850 g/m	20,70€	24,84€
03190601 9002719002147	Hliníkový H profil	2000	prírodná	113x28	Prírodný	850 g/m	23,00€	27,60€
03190901 9002719002154	Hliníkový H profil	2500	prírodná	113x28	Prírodný	850 g/m	28,75€	34,50€
03191001 9002719002161	Hliníkový H profil	3000	prírodná	113x28	Prírodný	850 g/m	34,50€	41,40€

Lata bez liabiľ sťahovacia AL 2606

Ergonomický hliníkový profil s vysoko torznou tuhosťou, protinárázové koncovky.



Obj. číslo EAN	Materiál	Dĺžka (mm)	Farba	Rozmer (mm)	Meracia plocha	Koncovka	Hmotnosť (g)	MOC (bez DPH)	MOC (s DPH)
03220101 9002719002185	Hliník trapézový profil	1000	prírodná	98x17	Prírodný	1 dielna	680 g/m	10,20€	12,24€
03220201 9002719002192	Hliník trapézový profil	1200	prírodná	98x17	Prírodný	1 dielna	680 g/m	12,24€	14,69€
03220401 9002719002208	Hliník trapézový profil	1500	prírodná	98x17	Prírodný	1 dielna	680 g/m	15,30€	18,36€
03220501 9002719002215	Hliník trapézový profil	1800	prírodná	98x17	Prírodný	1 dielna	680 g/m	18,36€	22,03€
03220601 9002719002222	Hliník trapézový profil	2000	prírodná	98x17	Prírodný	1 dielna	680 g/m	20,40€	24,48€
03220901 9002719002239	Hliník trapézový profil	2500	prírodná	98x17	Prírodný	1 dielna	680 g/m	25,50€	30,60€
03221001 9002719002246	Hliník trapézový profil	3000	prírodná	98x17	Prírodný	1 dielna	680 g/m	30,60€	36,72€

Laser horizontálny rotačný PROTON SB

Automatická nivelácia v 1 osi naklonená až do uhla 30°, prijímač s veľkým dosahom a digitálnym displejom nameraných hodnôt, SOLA Li-ion akumulátor: plný výkon a dobrá viditeľnosť laserovej čiary až na úplný koniec, sklonomer prístupný len pomocou diaľkového ovládania, bez diaľk. ovládania: bezpečné ovládanie aj pre menej skúsených užívateľov v horizontálnom režime, automatické sledovanie výšky zastaví laser v prípade silných vibrácií. 20 m 500 m Prijímač REC RRDO s držiakom, diaľkové ovládanie PN RC, Li-ion akumulátor SOLA 5.2, nabíjačka, nabíjacia stanica, zásuvka pre danú krajinu EU/UK LS-EU / LS - UK, veľká taška.

Li-ion aku 5200 mAh 30 h

Obj. číslo EAN	Rozmer (mm)	Nivelácia	Tolerancia merania	Teplota	Rýchlosť rotácie	Upevnenie statívu	Stupeň krytia	Vlnová dĺžka	MOC (bez DPH)	MOC (s DPH)
71017701 9002719041597	200 x 196 x 230	Automaticky	±0,10 mm/m	od -5 do +50 °C	600 1/min	5/8"	IP66	630-680 nm	998,00€	1.197,60€

Laser horizontálny rotačný PROTON HB

Veľmi ľahké a bezpečné ovládanie aj pre menej skúseného užívateľa, vysoká presnosť, automatické sledovanie výšky zastaví laser v prípade silných vibrácií, krytie IP66, vydrží pád z 1 m výšky na betón, SOLA Li-ion akumulátor: plný výkon a dobrá viditeľnosť laserovej čiary až na úplný koniec. 20 m 350 m Prijímač REC RRDO s držiakom, Li-ion akumulátor SOLA 5.2, nabíjačka, nabíjacia stanica, zásuvka pre danú krajinu EU/UK LS-EU / LS - UK, veľká taška.

Li-ion aku 5200 mAh 30 h

Obj. číslo EAN	Rozmer (mm)	Nivelácia	Tolerancia merania	Teplota	Rýchlosť rotácie	Upevnenie statívu	Stupeň krytia	Vlnová dĺžka	MOC (bez DPH)	MOC (s DPH)
71017901 9002719041733	200 x 196 x 230	Automaticky	±0,10 mm/m	od -5 do +50 °C	600 1/min	5/8"	IP66	630-680 nm	764,00€	916,80€

Laser líniový HORIZON GREEN PROFESSIONAL

Vysoká presnosť, kompaktný, ľahký, praktický, svetlé, dobre viditeľné laserové čiary, veľmi ľahké a bezpečné ovládanie aj pre menej skúsených užívateľov, možnosť zapnutia funkcie sklonu. 25 m 80 m Li-ion aku sada SOLA 5.2, batériový adaptér, kompaktný statív, nástenný držiak, 3x1,5 V batérie (AA), kufřík.

Li-ion aku 5200 mAh alebo 3x1,5 V batérie (AA) 4 h (bat.AA), 14 h aku

Obj. číslo EAN	Rozmer (mm)	Nivelácia	Tolerancia merania	Teplota	Upevnenie statívu	Stupeň krytia	Vlnová dĺžka	MOC (bez DPH)	MOC (s DPH)
71012801 9002719033806	110 x 100 x 130	Samoni-velačný	±0,20 mm/m	od -10 do +50 °C	1/4" + 5/8"	IP54	512-520 nm	642,00€	770,40€

Laser líniový HORIZON GREEN BASIC

Vysoká presnosť, kompaktný, ľahký, praktický, svetlé, dobre viditeľné laserové čiary, veľmi ľahké a bezpečné ovládanie aj pre menej skúsených užívateľov, možnosť zapnutia funkcie sklonu. 25 m 80 m Batériový adaptér, nástenný držiak, 3x 1,5 V batérie (AA), kufřík.

Li-ion aku 5200 mAh alebo 3x1,5 V batérie (AA) 4 h (bat.AA), 14 h aku

Obj. číslo EAN	Rozmer (mm)	Nivelácia	Tolerancia merania	Teplota	Upevnenie statívu	Stupeň krytia	Vlnová dĺžka	MOC (bez DPH)	MOC (s DPH)
71012701 9002719033790	110 x 100 x 130	Samoni-velačný	±0,20 mm/m	od -10 do +50 °C	1/4" + 5/8"	IP54	512-520 nm	478,00€	573,60€



Laser líniový a bodový QUBO BASIC

Ľahké ovládanie: jeden vypínač a všetky laserové čiary sú hneď viditeľné, rýchla a presná kontrola pravých uhlov a rovnosti podlahy a stien, stabilné magnetické upevnenie na podlahové lišty, možnosť flexibilného otočenia o 360° pomocou kolmého bodu pre ľahké a rýchle vyrovnávanie panorámy čiar, kolmý bod zostane vždy nad okrajom lišty, možnosť zapnutia pulznej funkcie pre použitie voliteľného prijímača IOX5-REC pri zhoršenej viditeľnosti. 20 m 80 m Batériový adaptér, adaptér pre suchú výstavbu TBA, 3x 1,5 V batérie (AA), taška na prístroj malá. 3x1,5 V batérie (AA) 12 h 3x1,5 V (bat.AA)



Obj. číslo EAN	Rozmer (mm)	Nivelácia	Tolerancia merania	Teplota	Upevnenie statívu	Stupeň krytia	Vlnová dĺžka	MOC (bez DPH)	MOC (s DPH)
71014401 9002719029991	115 x 103 x 135	Samoni-velačný	±0,20 mm/m, ±0,30 mm/m	od -10 do +50 °C	1/4" + 5/8"	IP54	3x635 nm/1x650 nm	305,00€	366,00€

Laser líniový CROSSLINE

Vysoká presnosť, kompaktný, ľahký, praktický, svetlé, dobre viditeľné laserové čiary, otočný podstavec k ľahkému a rýchlemu vyrovnávaniu panorámy čiar, možnosť zapnutia pulznej funkcie pre použitie voliteľného prijímača REC LGD0 pri zhoršenej viditeľnosti. 20 m 80 m Batériový adaptér, magnetický držiak, 3x 1,5 V batérie (AA), kufrík. Li-Ion aku 5200 mAh alebo 3x1,5 V batérie (AA) 30 h (bat.AA), 45 h aku



Obj. číslo EAN	Rozmer (mm)	Nivelácia	Tolerancia merania	Teplota	Upevnenie statívu	Stupeň krytia	Vlnová dĺžka	MOC (bez DPH)	MOC (s DPH)
71013501 9002719030911	120 x 65 x 105	Samoni-velačný	±0,20 mm/m	od -10 do +50 °C	1/4"	IP54	635 nm	187,00€	224,40€

Laser líniový SMART

Veľmi ľahké a bezpečné ovládanie aj pre menej skúseného užívateľa, kompaktný, ľahký, praktický, svetlé dobre viditeľné laserové čiary, veľká pracovná oblasť vďaka širokému rozprestreniu čiar. 10 m 2x 1,5 V batérie (AA), kufrík 2x1,5 V batérie (AA) 20 h (všetky diody)



Obj. číslo EAN	Rozmer (mm)	Nivelácia	Tolerancia merania	Teplota	Upevnenie statívu	Stupeň krytia	Vlnová dĺžka	MOC (bez DPH)	MOC (s DPH)
71013401 9002719030904	97 x 71 x 85	Samoni-velačný	±0,50 mm/m	od -10 do +50 °C	1/4"	IP42	635 nm	122,50€	147,00€

Laser líniový PLANO 3D

3x360° panoráma - nástenný, stropný a podlahový kríž v jednom. Ostré línie cez celú pracovnú plochu. Každú líniu je možné zapnúť a vypnúť stlačením tlačidla. Stropný a podlahový kríž umožňujú presnú montáž bodových svetiel a stropných panelov. Max. odchýlka merania +/- 0,2 mm/m. IP 54 - ochrana proti prachu a striekajúcej vode. Trieda lasera 2. 20 m 80 m Voliteľné príslušenstvo: ručný prijímač REC LRDO, flexibilný nástenný držiak FWH, kompaktný statív FST, upevňovacia tyč KLST, sada závitových adaptérov GA-SET, meracia lata ZS RED Laserové okuliare, 4x 1,5 V (AA) batérie, rýchloštartér, kufrík 4x1,5 V (AA) batérie 5 h (všetky diody)



Obj. číslo EAN	Rozmer (mm)	Tolerancia merania	Upevnenie statívu	Stupeň krytia	Vlnová dĺžka	MOC (bez DPH)	MOC (s DPH)
71015301 9002719035688	125 x 100 x 115	±0,20 mm/m	1/4" + 5/8"	IP54	635 - 650 nm < 1 mW	490,00€	588,00€

Laser krížový pre obkladačov FLOX

Spredu projektovaný podlahový kríž a nástenný kríž v jednom. Zďiaľky viditeľné línie lasera vo všetkých smeroch. Rotačný podstavec s jemným nastavením. Nástenný kríž možno použiť pri lepení obkladov. IP 54 - ochrana proti prachu a striekajúcej vode. Trieda lasera 2. Merací dosah 30 m (podlaha)/10 m (stena) Voliteľné príslušenstvo: kompaktný statív FST, nástenný držiak WH, sada statívových adaptérov GA-SET, Li-Ion akumulátorová sada SOLA 5.2 Laserové okuliare, 3x 1,5 V (AA) batérie + adaptér, rýchloštartér, kufrík 3x1,5 V (AA); SOLA Li-Ion 5,2 (5200mAh) batérie: 9 h (podlaha)/40 h (stena); Li-Ion: 24 h (podlaha)/65 h (stena)



Obj. číslo EAN	Rozmer (mm)	Tolerancia merania	Teplota	Upevnenie statívu	Stupeň krytia	Vlnová dĺžka	MOC (bez DPH)	MOC (s DPH)
71017301 9002719035466	150 x 119 x 122	±0,30 mm/m (podlaha); ±0,50 mm/m (stena)	od -10 do +50 °C	1/4" + 5/8"	IP54	635 nm	315,00€	378,00€

Prijímač ručný pre PROTON REC RRDO

Nová technológia príjmu lasera: presné milimetrové zobrazenie výškových rozdielov aj pri veľkých vzdialenostiach, antistrobospický optický snímač zabraňuje chybám merania, veľké stomilimetrové prijímacie pole pre rýchlu lokalizáciu laserového lúča, extra veľký LCD displej na prednej a zadnej strane pre komfortnú prácu, optický a akustický smerovací signál pre rýchle polohovanie prijímača, automatické vypínanie. Hmotnosť 305 g, dosah 500 m (rádus) 2x 1,5 V batérie (AA), držiak 2x1,5 V batérie (AA) 70 h



Obj. číslo EAN	Rozmer (mm)	Tolerancia merania	Teplota	Stupeň krytia	MOC (bez DPH)	MOC (s DPH)
71111701 9002719028437	168 x 76 x 36	jemná ±1,00 mm / hrubá ±5,00 mm	od -20 do +60 °C	IP67	250,50€	300,60€



Prijímač ručný pre PROTON REC RR00

Veľmi ľahké a bezpečné ovládanie aj pre menej skúseného užívateľa, LED displej na prednej a zadnej strane pre komfortnú prácu, vertikálna libela pre presné vyrovnanie, príručná veľkosť, automatické vypínanie. Hmotnosť 165 g, dosah 350 m (rádus) 2x 1,5 V batérie (AA), držiak 2x1,5 V batérie (AA) 75 h

Obj. číslo EAN	Rozmer (mm)	Tolerancia merania	Teplota	Stupeň krytia	MOC (bez DPH)	MOC (s DPH)
71111601 9002719028420	136 x 50 x 28	±3,00 mm	od -20 do +50 °C	IP67	168,50€	202,20€

Prijímač ručný líniového lasera zelený REC LGD0

Veľmi ľahké a bezpečné ovládanie aj pre menej skúseného užívateľa, vertikálna a horizontálna libela pre presné vyrovnanie, automatické vypínanie, LED displej na prednej a zadnej strane pre komfortnú prácu, nastaviteľná presnosť, magnet na hornej strane pre upevnenie na ocelových profiloch. Hmotnosť 210 g, dosah 80 m (rádus) 1x 9 V batéria, držiak 1x9 V batéria 40 h



Obj. číslo EAN	Rozmer (mm)	Tolerancia merania	Teplota	Stupeň krytia	MOC (bez DPH)	MOC (s DPH)
71111901 9002719033813	195 x 70 x 30	jemná ±0,50 mm / hrubá ±2,00 mm	od -15 do +60 °C	IP54	139,00€	166,80€

Ovládanie diaľkové pre PROTON PN RC

Diaľkové ovládanie, dosah 7 - 10 m 1x 9 V batéria



Obj. číslo EAN	Rozmer (mm)	Teplota	MOC (bez DPH)	MOC (s DPH)
71112301 9002719028512	120 x 65 x 23	od -15 do +60 °C	143,50€	172,20€

Sada akumulátorov SOLA LI-ION AKKU-SET 5.2

Krátky čas nabíjania, správa nabíjania spoloč. SOLA pre dlhú životnosť, SOLA Li-ion akumulátor: plný výkon a dobrá viditeľnosť laserovej čiary až do konca, minimálne samovybíjanie, prístroj je vždy pripravený k použitiu, žiadny pamäťový efekt, možnosť nabíjania vybíjania ľubovoľne. Li-ion akumulátor SOLA, nabíjačka, nabíjacia stanica, zásuvka pre danú krajinu EU/UK LS-EU / LS-UK



Obj. číslo EAN	Teplota	Kapacita	MOC (bez DPH)	MOC (s DPH)
71113901 9002719020103	od -10 do +50 °C	5200 mAh	136,50€	163,80€

Akumulátor SOLA LI-ION AKKU 5.2

Krátky čas nabíjania, správa nabíjania spoloč. SOLA pre dlhú životnosť, SOLA Li-ion akumulátor: plný výkon a dobrá viditeľnosť laserovej čiary až do konca, minimálne samovybíjanie, prístroj je vždy pripravený k použitiu, žiadny pamäťový efekt, možnosť nabíjania vybíjania ľubovoľne.



Obj. číslo EAN	Teplota	Kapacita	MOC (bez DPH)	MOC (s DPH)
71114001 9002719020110	od -10 do +50 °C	5200 mAh	58,70€	70,44€

Nabíjačka LG

Vstupné napätie 100 - 240 V AC, výstupné napätie 3,6 V DC, výkon 18 W.



Obj. číslo EAN	Teplota	Doba nabíjania	MOC (bez DPH)	MOC (s DPH)
71115001 9002719022909	od -10 do +50 °C	3 - 5 h	59,40€	71,28€



Adaptér batériový BA

Obj. číslo EAN	Rozmer (mm)	Teplota	MOC (bez DPH)	MOC (s DPH)
71116201 9002719030034	71 x 39 x 22	od -10 do +50 °C	18,70€	22,44€



Adaptér do vozidla CC

Vstupné napätie 12 V DC, výstupné napätie 220 - 240 V DC, výkon 75 W.

Obj. číslo EAN	Teplota	MOC (bez DPH)	MOC (s DPH)
71110901 9002719022930	od -15 do +50 °C	34,00€	40,80€



Statív teleskopický TST

Obj. číslo EAN	Materiál	Farba	Hmotnosť (g)	Upevnenie statívu	Pracovný rozsah	Prepravná dĺžka	Max. zaťaženie	MOC (bez DPH)	MOC (s DPH)
71121501 9002719016267	Hliník	Eloxovaný / strieborná	7500 g	5/8"	120-305 cm	139 cm	15 kg	226,00€	271,20€



Statív klikový KST

Obj. číslo EAN	Materiál	Farba	Hmotnosť (g)	Upevnenie statívu	Pracovný rozsah	Prepravná dĺžka	Max. zaťaženie	MOC (bez DPH)	MOC (s DPH)
71121101 9002719013006	Hliník	Eloxovaný / strieborná	6100 g	5/8"	73-170 cm	94 cm	15 kg	203,00€	243,60€



Statív stavebný BST

Obj. číslo EAN	Materiál	Farba	Hmotnosť (g)	Upevnenie statívu	Pracovný rozsah	Prepravná dĺžka	Max. zaťaženie	MOC (bez DPH)	MOC (s DPH)
71120101 9002719009030	Hliník	Eloxovaný / strieborná	4800 g	5/8"	98-167 cm	112 cm	5 kg	101,50€	121,80€



Statív kompaktný FST

Dodávaný spolu s 5/8" závitovým adaptérom

Obj. číslo EAN	Materiál	Farba	Hmotnosť (g)	Upevnenie statívu	Pracovný rozsah	Prepravná dĺžka	Max. zaťaženie	MOC (bez DPH)	MOC (s DPH)
71121701 9002719020141	Hliník	Eloxovaný / strieborná	1280 g	1/4"	42-120 cm	46 cm	5 kg	56,70€	68,04€

Ministatív MST



Obj. číslo EAN	Materiál	Farba	Hmotnosť (g)	Upevnenie statívu	Pracovný rozsah	Prepravná dĺžka	Max. zaťaženie	MOC (bez DPH)	MOC (s DPH)
71121901 9002719035459	ABS plast	Čierna	180 g	1/4"	14 cm	19 cm	1 kg	17,50€	21,00€

Statív upínací KLST



Obj. číslo EAN	Materiál	Farba	Hmotnosť (g)	Pracovný rozsah	Prepravná dĺžka	Max. zaťaženie	MOC (bez DPH)	MOC (s DPH)
71122001 9002719020097	Oceľ	Povrchová úprava / šedá	3700 g	155-420 cm	160 cm	150 kg	115,50€	138,60€

Držiak magnetický MH



Obj. číslo EAN	Materiál	Farba	Hmotnosť (g)	Prepravná dĺžka	Max. zaťaženie	MOC (bez DPH)	MOC (s DPH)
71124001 9002719033509	ABS plast	Červená	70 g	110 mm	1 kg	21,80€	26,16€

Klin náklonový NK1



Obj. číslo EAN	Materiál	Farba	Hmotnosť (g)	Upevnenie statívu	Pracovný rozsah	Prepravná dĺžka	MOC (bez DPH)	MOC (s DPH)
71128501 9002719018933	Liaty hliník	Povrchová úprava / čierna	950 g	5/8"	-10° až +100°	70 mm	138,50€	166,20€

Sada závitových adaptérov pre stavebné a kompaktné statívy GA-SET



Obj. číslo EAN	Materiál	Farba	Upevnenie statívu	MOC (bez DPH)	MOC (s DPH)
71115941 9002719023913	Hliník	Eloxovaný / strieborná, čierna	1/4" na 5/8" a 5/8" na 1/4"	16,90€	20,28€

Lata flexi FL



Obj. číslo EAN	Materiál	Farba	Hmotnosť (g)	Pracovný rozsah	Prepravná dĺžka	MOC (bez DPH)	MOC (s DPH)
71132101 9002719009092	Hliník	Eloxovaný / strieborná, červená	890 g	32-240 cm	132 cm	72,00€	86,40€

Lata meračská ML 5



Obj. číslo EAN	Materiál	Farba	Hmotnosť (g)	Pracovný rozsah	Prepravná dĺžka	MOC (bez DPH)	MOC (s DPH)
71130501 9002719013013	Hliník	Eloxovaný / strie- borná	2200 g	0-500 cm	122 cm	64,50€	77,40€

Okuliare laserové LB GREEN



Obj. číslo EAN	Materiál	Farba	MOC (bez DPH)	MOC (s DPH)
71124601 9002719019220	Plast	Zelená	12,20€	14,64€

Okuliare laserové LB RED



Obj. číslo EAN	Materiál	Farba	MOC (bez DPH)	MOC (s DPH)
71124501 9002719009122	Plast	Červená	12,20€	14,64€

Terč ZLM GREEN



Obj. číslo EAN	Materiál	Farba	MOC (bez DPH)	MOC (s DPH)
71126301 9002719019237	Plast	Reflexná zelená	16,00€	19,20€

Terč ZS RED

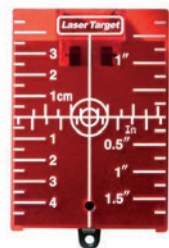

Obj. číslo EAN	Materiál	Farba	MOC (bez DPH)	MOC (s DPH)
71126401 9002719022893	Plast	Reflexná červená	16,00€	19,20€

Delič lúčov ST

90° a horizontálny kolmý lúč, ide otáčať o 360°



Obj. číslo EAN	Rozmer (mm)	Magnet	MOC (bez DPH)	MOC (s DPH)
71116101 9002719009085	42x26	áno	31,70€	38,04€

Hranol päťboký WP

Uhol 90°, ide otáčať o 360°



Obj. číslo EAN	Rozmer (mm)	Magnet	MOC (bez DPH)	MOC (s DPH)
71114101 9002719009078	42x26	áno	29,50€	35,40€

Základňa vyrovnávací NB

2 skrutky s ryhovanou hlavou, upevnenie statívu 5/8", ide otáčať o 360°



Obj. číslo EAN	Rozmer (mm)	MOC (bez DPH)	MOC (s DPH)
71118701 9002719012986	150x81x150	36,60€	43,92€

Dial'komer laserový VECTOR 100 PRO

Funkcia kamery, rozhranie Bluetooth pre prenos dát na kompatibilné aplikácie. Snímač sklonu pre niveláciu a meranie uhlov. Dotyková obrazovka pre rýchle a jednoduché meranie. 4-riadkový podsvietený displej. Dátový a napájací kábel, opaskové púzdro, 3x akumulátor Ni-MH 1,2 V (850 mAh)

Obj. číslo EAN	Rozmer (mm)	Tolerancia merania	Teplota	Stupeň krytia	Vlnová dĺžka	MOC (bez DPH)	MOC (s DPH)
71023101 9002719034964	115x50x25	±1,50 mm	0 až +40°C	IP65	635 nm	388,00€	465,60€



Dial'komer laserový VECTOR 80

Jednoduché ovládanie, 4-riadkový podsvietený displej, mäkká rukoväť a ergonomický dizajn, automaticky ukladá 20 nameračných hodnôt, vhodný pre vnútorné a vonkajšie použitie, multifunkčná koncovka. Skladovacia teplota od -10 až +60°C, dosah 0,2 m až 80 m. 2x 1,5 V batérie (AAA), opaskové púzdro

Obj. číslo EAN	Rozmer (mm)	Tolerancia merania	Teplota	Stupeň krytia	Vlnová dĺžka	MOC (bez DPH)	MOC (s DPH)
71021101 9002719030768	115x52x32	±1,50 mm	0 až +40°C	IP54	635 nm	151,50€	181,80€



Dial'komer laserový VECTOR 50

Jednoduché ovládanie, 3-riadkový podsvietený displej, mäkká rukoväť a ergonomický dizajn, automatické vypínanie, meranie dĺžky, plochy, objemu, nim./max., trvalé meranie, nepriame meranie 2 bodov. Skladovacia teplota od -20 až +60°C, dosah 0,15 m až 50 m. 2x 1,5 V batérie (AAA), obal, šnúrka na zavesenie

Obj. číslo EAN	Rozmer (mm)	Tolerancia merania	Teplota	Stupeň krytia	Vlnová dĺžka	MOC (bez DPH)	MOC (s DPH)
71024101 9002719038931	105x47x27	±1,50 mm	0 až +40°C	IP42	650 nm	83,30€	99,96€



Dial'komer laserový VECTOR 20

Jednoduché ovládanie, 2-riadkový podsvietený displej, mäkká rukoväť a ergonomický dizajn, kompaktný, ľahký, praktický, automatické vypínanie. Skladovacia teplota od -10 až +60°C, dosah 0,2 m až 20 m. 2x 1,5 V batérie (AAA), šnúrka na zavesenie

Obj. číslo EAN	Rozmer (mm)	Tolerancia merania	Teplota	Stupeň krytia	Vlnová dĺžka	MOC (bez DPH)	MOC (s DPH)
71019101 9002719033523	100x38x24	±2,00 mm	0 až +40°C	IP42	650 nm	56,10€	67,32€



Meter originálny švédsky skladací H 2/10

Severská breza zaisťuje vysoký stupeň pružnosti a odolnosti proti prasknutiu, skryté spoje pre lepšiu čitateľnosť, vysoko odolný lak proti oderu, nečistotám a vlhkosti, robustné spoje z vysoko kvalitnej pružinovej oceli s epoxidovou povrchovou úpravou pre optimálnu ochranu proti korózii.



Obj. číslo EAN	Materiál	Parametre	Dĺžka (mm)	MOC (bez DPH)	MOC (s DPH)
53010201 9002719018124	Severská breza	Povrch lakovaný, prírodný, Stupnica v mm/cm, dvojdielna s obojstrannou potlačou, počet segmentov 10, hrúbka segmentu 2,4 mm, ES trieda presnosti III, Spojie oceľ, epoxidový náter.	2000	6,90€	8,28€

Meter originálny švédsky skladací HC 2/10

Severská breza zaisťuje vysoký stupeň pružnosti a odolnosti proti prasknutiu, skryté spoje pre lepšiu čitateľnosť, vysoko odolný lak proti oderu, nečistotám a vlhkosti, robustné spoje z vysoko kvalitnej pružinovej oceli s epoxidovou povrchovou úpravou pre optimálnu ochranu proti korózii, inverzná stupnica pre meranie priamo na obrobku.



Obj. číslo EAN	Materiál	Parametre	Dĺžka (mm)	MOC (bez DPH)	MOC (s DPH)
53010501 9002719018148	Severská breza	Povrch lakovaný, prírodný, Stupnica v mm/cm, dvojdielna s obojstrannou potlačou, počet segmentov 10, hrúbka segmentu 2,4 mm, ES trieda presnosti III, Spojie oceľ, epoxidový náter.	2000	6,90€	8,28€

Meter originálny švédsky skladací H 1/6

Severská breza zaisťuje vysoký stupeň pružnosti a odolnosti proti prasknutiu, skryté spoje pre lepšiu čitateľnosť, vysoko odolný lak proti oderu, nečistotám a vlhkosti, robustné spoje z vysoko kvalitnej pružinovej oceli s epoxidovou povrchovou úpravou pre optimálnu ochranu proti korózii.



Obj. číslo EAN	Materiál	Parametre	Dĺžka (mm)	MOC (bez DPH)	MOC (s DPH)
53011101 9002719018155	Severská breza	Povrch lakovaný, prírodný, Stupnica v mm/cm, dvojdielna s obojstrannou potlačou, počet segmentov 6, hrúbka segmentu 2,4 mm, ES trieda presnosti III, Spojie oceľ, epoxidový náter.	1000	4,95€	5,94€

Meter skladací drevený HW 2/10

Výberové bukové drevo pre vysokú tvrdosť a pevnosť, skryté spoje pre lepšiu čitateľnosť, vysoko odolný lak proti oderu, nečistotám a vlhkosti, robustné spoje z vysoko kvalitnej pružinovej oceli s epoxidovou povrchovou úpravou pre optimálnu ochranu proti korózii.



Obj. číslo EAN	Materiál	Parametre	Dĺžka (mm)	MOC (bez DPH)	MOC (s DPH)
 53020601 9002719018209	Buk	Povrch lakovaný, biely, Stupnica v mm/cm, dvojdielna s obojstrannou potlačou, počet segmentov 10, hrúbka segmentu 3,2 mm, ES trieda presnosti III, Spojie oceľ, epoxidový náter.	2000	4,10€	4,92€

Meter skladací drevený HG 2/10

Výberové bukové drevo pre vysokú tvrdosť a pevnosť, skryté spoje pre lepšiu čitateľnosť, vysoko odolný lak proti oderu, nečistotám a vlhkosti, robustné spoje z vysoko kvalitnej pružinovej oceli s epoxidovou povrchovou úpravou pre optimálnu ochranu proti korózii.



Obj. číslo EAN	Materiál	Parametre	Dĺžka (mm)	MOC (bez DPH)	MOC (s DPH)
53020201 9002719018179	Buk	Povrch lakovaný, žltý, Stupnica v mm/cm, dvojdielna s obojstrannou potlačou, počet segmentov 10, hrúbka segmentu 3,2 mm, ES trieda presnosti III, Spojie oceľ, epoxidový náter.	2000	4,10€	4,92€

Meter skladací drevený HF 2/10

Výberové bukové drevo pre vysokú tvrdosť a pevnosť, skryté spoje pre lepšiu čitateľnosť, vysoko odolný lak proti oderu, nečistotám a vlhkosti, robustné spoje z vysoko kvalitnej pružinovej oceli s epoxidovou povrchovou úpravou pre optimálnu ochranu proti korózii.



Obj. číslo EAN	Materiál	Parametre	Dĺžka (mm)	MOC (bez DPH)	MOC (s DPH)
53021201 9002719018230	Buk	Povrch lakovaný, biely/žltý, Stupnica v mm/cm, dvojdielna s obojstrannou potlačou, počet segmentov 10, hrúbka segmentu 3,2 mm, ES trieda presnosti III, Spojie oceľ, epoxidový náter.	2000	4,35€	5,22€

Meter skladací drevený HB 2/10



Výberové bukové drevo pre vysokú tvrdosť a pevnosť, vnútorné spoje pre kompletnú stupnicu bez prerušenia, vysoko odolný ochranný lak proti oderu, nečistotám a vlhkosti, tvrdené spoje z pružinovej oceli odolné proti opotrebeniu pre dlhú životnosť.

Obj. číslo EAN	Materiál	Parametre	Dĺžka (mm)	MOC (bez DPH)	MOC (s DPH)
53060601 9002719016915	Buk	Povrch lakovaný, biely, Stupnica v mm/cm, dvojdielna s obojstrannou potlačou, počet segmentov 10, hrúbka segmentu 3,2 mm, ES trieda presnosti III, Spojie pružinová oceľ, vnútorná.	2000	3,15€	3,78€

Meter skladací plastový HK 2/10 W



Sklolaminátom vystužený plast s vysokou elasticitou zaisťuje dlhú životnosť, vnútorné spoje pre kompletnú stupnicu bez prerušenia, odolný proti chladu a vlhkosti, elektricky nevodivý.

Obj. číslo EAN	Materiál	Parametre	Dĺžka (mm)	MOC (bez DPH)	MOC (s DPH)
53030201 9002719018278	Polyamid vystužený sklolaminátom	Povrch biely, Stupnica v mm/cm, dvojdielna s obojstrannou potlačou, počet segmentov 10, hrúbka segmentu 3,2 mm, ES trieda presnosti III, Spojie plast vnútorný.	2000	7,35€	8,82€

Meter skladací plastový HK 2/10 G



Sklolaminátom vystužený plast s vysokou elasticitou zaisťuje dlhú životnosť, vnútorné spoje pre kompletnú stupnicu bez prerušenia, odolný proti chladu a vlhkosti, elektricky nevodivý.

Obj. číslo EAN	Materiál	Parametre	Dĺžka (mm)	MOC (bez DPH)	MOC (s DPH)
53030101 9002719018261	Polyamid vystužený sklolaminátom	Povrch žltý, Stupnica v mm/cm, dvojdielna s obojstrannou potlačou, počet segmentov 10, hrúbka segmentu 3,2 mm, ES trieda presnosti III, Spojie plast vnútorný.	2000	7,35€	8,82€

Meter skladací plastový HKM 1/10 W



Sklolaminátom vystužený plast s vysokou elasticitou zaisťuje dlhú životnosť, vnútorné spoje pre kompletnú stupnicu bez prerušenia, odolný proti chladu a vlhkosti, elektricky nevodivý.

Obj. číslo EAN	Materiál	Parametre	Dĺžka (mm)	MOC (bez DPH)	MOC (s DPH)
53031301 9002719018292	Polyamid vystužený sklolaminátom	Povrch biely, Stupnica v mm/cm, dvojdielna s obojstrannou potlačou, počet segmentov 10, hrúbka segmentu 3,2 mm, ES trieda presnosti III, Spojie plast vnútorný.	1000	6,55€	7,86€

Meter zvinovací BIG T



Optimálne dvojdielne plastové púzdro so zvýšenou odolnosťou, bezpečná manipulácia vďaka protisklzovému povrchu a ergonomického tvaru, presná dvojdielna brzda pre presné vnútorné meranie, šetrné zastavenie pásma vďaka dvojdielnemu plastovému krytu, ľahšie odčítanie nameraných hodnôt vďaka priehľadnému koncovému háku, optimalizovaná manipulácia vďaka patentovanej, odmiatateľnej spony na opasok. Stupnica v mm, ES trieda presnosti I, materiál pásma z ocele, povrch pásma matný lak žltý, brzda 2 polohová, zosilnenie pásma nerezová oceľ, plastová 2 dielna spona k pripaveniu na opasok.

Obj. číslo EAN	Materiál	Dĺžka (mm)	Farba	MOC (bez DPH)	MOC (s DPH)
50021301 9002719014676	Oceľ, ABS/TPE	5000	červená/čierna	25,70€	30,84€
50021401 9002719014683	Oceľ, ABS/TPE	8000	červená/čierna	36,30€	43,56€

Meter zvinovací PRO-TM





Nerozbitné dvojdielne plastové púzdro, presná dvojdielna brzda pre presné vnútorné meranie, tlmič pre šetrné zastavenie pásma, dlhodobá presnosť a ochrana proti poškodeniu vďaka zosilnenému začiatku pásma, kovová spona pre bezpečnejšiu prácu vo výškach, koncový hák s drážkou umožňuje upevnenie na rebríkoch. Stupnica v mm, ES trieda presnosti I, materiál pásma z ocele, povrch pásma matný lak žltý, brzda 2 polohová, zosilnenie pásma nerezová oceľ.

Obj. číslo EAN	Materiál	Dĺžka (mm)	Farba	MOC (bez DPH)	MOC (s DPH)
50022001 9002719023180	Oceľ, ABS/TPE	3000	červená/čierna	16,40€	19,68€
50022101 9002719023197	Oceľ, ABS/TPE	5000	červená/čierna	22,80€	27,36€
50022201 9002719023203	Oceľ, ABS/TPE	8000	červená/čierna	32,50€	39,00€



Meter zvinovací TRI-MATIC



ABS plastové púzdro odolné proti nárazu, praktický, kompaktný tvar púzdra, presná dvojdielna brzda pre presné vnútorné meranie, tlmič pre šetrné zastavenie pásma, dlhodobá presnosť a ochrana proti poškodeniu vďaka zosilnenému začiatku pásma, robustná ocelová spona na opasok pre bezpečné upevnenie. Stupnica v mm, ES trieda presnosti I, materiál pásma z ocele, povrch pásma matný lak žltý, brzda 2 polohová, zosilnenie pásma nerezová oceľ, spona na opasok nerezová oceľ.

Obj. číslo EAN	Materiál	Dĺžka (mm)	Farba	MOC (bez DPH)	MOC (s DPH)
50023201 9002719002741	Oceľ, ABS	3000	chrómová	12,80€	15,36€
50023301 9002719003151	Oceľ, ABS	5000	chrómová	22,10€	26,52€
 50023401 9002719003168	Oceľ, ABS	8000	chrómová	33,50€	40,20€
 50023501 9002719008934	Oceľ, ABS	10000	chrómová	39,40€	47,28€



Meter zvinovací POPULAR

Nerozbitné dvojdielne plastové púzdro, bezpečná manipulácia vďaka protisklzovému povrchu a ergonomického tvaru, presná dvojdielna brzda pre presné vnútorné meranie, tlmič pre šetrné zastavenie pásma, dlhodobá presnosť a ochrana proti poškodeniu vďaka zosilnenému začiatku pásma, robustná ABS plastová spona na opasok pre bezpečné upevnenie. Stupnica v mm, ES trieda presnosti II, materiál pásma z ocele, povrch pásma matný lak žltý, brzda 2 polohová, zosilnenie pásma nerezová oceľ, spona na opasok plastová, odmiatateľná.

Obj. číslo EAN	Materiál	Dĺžka (mm)	Farba	MOC (bez DPH)	MOC (s DPH)
 50024201 9002719011958	ABS/TPE	3000	červená/čierna	5,85€	7,02€
 50024301 9002719012146	ABS/TPE	5000	červená/čierna	11,40€	13,68€
 50024401 9002719016144	ABS/TPE	8000	červená/čierna	17,50€	21,00€



Meter zvinovací UNI-MATIC

ABS plastové púzdro odolné proti nárazu, praktický, kompaktný tvar púzdra, presná bočná aretácia pásma pre presné vnútorné meranie, dlhodobá presnosť a ochrana proti poškodeniu vďaka zosilnenému začiatku pásma, robustná ocelová spona na opasok pre bezpečné upevnenie. Stupnica v mm, ES trieda presnosti II, materiál pásma z ocele, povrch pásma matný lak žltý, brzda 1 polohová, zosilnenie pásma nerezová oceľ, spona na opasok nerezová oceľ.

Obj. číslo EAN	Materiál	Dĺžka (mm)	Farba	MOC (bez DPH)	MOC (s DPH)
50012401 9002719002758	ABS	2000	červená/čierna	8,60€	10,32€
50012501 9002719002765	ABS	3000	červená/čierna	10,30€	12,36€
50012601 9002719002772	ABS	5000	červená/čierna	15,30€	18,36€



Meter zvinovací PRO-FLEX

ABS plastové púzdro odolné proti nárazu, praktický, kompaktný tvar púzdra, presná bočná aretácia pásma pre presné vnútorné meranie, dlhodobá presnosť a ochrana proti poškodeniu vďaka zosilnenému začiatku pásma, robustná ocelová spona na opasok pre bezpečné upevnenie. Stupnica v mm, ES trieda presnosti II, materiál pásma z ocele, povrch pásma matný lak žltý, brzda 1 polohová, spona na opasok nerezová oceľ.

Obj. číslo EAN	Materiál	Dĺžka (mm)	Farba	MOC (bez DPH)	MOC (s DPH)
50014234 9002719019183	ABS	3000	červená	5,30€	6,36€
50014434 9002719019190	ABS	5000	červená	9,80€	11,76€

Meter zvinovací COMPACT



ABS plastové púzdro odolné proti nárazu, praktický, kompaktný tvar púzdra, presná bočná aretácia pásma pre presné vnútorné meranie, dlhodobá presnosť a ochrana proti poškodeniu vďaka zosilnenému začiatku pásma, robustná ocelová spona na opasok pre bezpečné upevnenie. Stupnica v mm, ES trieda presnosti II, materiál pásma z ocele, povrch pásma matný lak žltý, brzda 1 polohová, spona na opasok nerezová oceľ.

Obj. číslo EAN	Materiál	Dĺžka (mm)	Farba	MOC (bez DPH)	MOC (s DPH)
50500201 9002719026877	ABS	3000	červená	4,45€	5,34€
50500501 9002719026907	ABS	5000	červená	7,90€	9,48€
50500801 9002719026938	ABS	8000	červená	11,70€	14,04€

Meter zvinovací COMPACT M



Magnetický koncový hák, praktický, kompaktný tvar púzdra, presná bočná aretácia pásma pre presné vnútorné meranie, dlhodobá presnosť a ochrana proti poškodeniu vďaka zosilnenému začiatku pásma, robustná ocelová spona na opasok pre bezpečné upevnenie. Stupnica v mm, ES trieda presnosti II, materiál pásma z ocele, povrch pásma matný lak žltý, brzda 1 polohová, spona na opasok nerezová oceľ.

Obj. číslo EAN	Materiál	Dĺžka (mm)	Farba	MOC (bez DPH)	MOC (s DPH)
50520501 9002719030829	ABS	5000	chrómová	14,70€	17,64€
50520801 9002719030843	ABS	8000	chrómová	20,10€	24,12€

Meter zvinovací VIDEO-FLEX



ABS plastové púzdro odolné proti nárazu, praktický, kompaktný tvar púzdra, trvalá aretácia pásma s uvoľňovacím tlačítkom, priehľadné sklíčko pre pohodlné odčítanie vnútorných meraní, dlhodobá presnosť a ochrana proti poškodeniu vďaka zosilnenému začiatku pásma, robustná ocelová spona na opasok pre bezpečné upevnenie. Stupnica v mm, ES trieda presnosti II, materiál pásma z ocele, povrch pásma matný lak žltý, aretácia pásma, spona na opasok nerezová oceľ.

Obj. číslo EAN	Materiál	Dĺžka (mm)	Farba	MOC (bez DPH)	MOC (s DPH)
50012901 9002719003984	ABS	3000	šedá	12,40€	14,88€

Meter zvinovací TALMETER



ABS plastové púzdro odolné proti nárazu, praktický, kompaktný tvar púzdra, trvalá aretácia pásma s uvoľňovacím tlačítkom, vonkajšie a vnútorné meranie so značkovacou funkciou, stupnica pre meranie priemerov na zadnej strane pásma, funkcia kružidla pre vyznačovanie kruhových tvarov. Stupnica v mm, ES trieda presnosti II, materiál pásma z ocele, povrch pásma matný lak biely, aretácia pásma.

Obj. číslo EAN	Materiál	Dĺžka (mm)	Farba	MOC (bez DPH)	MOC (s DPH)
51011201 9002719020035	ABS	2000	čierna	21,10€	25,32€
51011601 9002719020042	ABS	3000	čierna	26,80€	32,16€

Pásmo meracie oceľové SURVEYOR



Veľmi odolné pásmo vďaka povrchovej úprave TUF COTE, ľahké meranie bez oslnenia vďaka antireflexnej vrstve, odolné proti vlhkosti, veľmi vysoká chemická odolnosť, multifunkčný koncový hák pre bezpečné upevnenie na trubky, klince a skrutky, ergonomicky tvarované púzdro s viacerými doplnkovými funkciami pre príjemnejšiu prácu, dlhodobá presnosť a ochrana proti poškodeniu vďaka zosilnenému začiatku pásma. Stupnica v mm, ES trieda presnosti I, materiál pásma z ocele, povrch pásma TUF COTE, žltý, zosilnenie pásma plast, tvar púzdra Y rám, prevodový pomer klúky 1:1.

Obj. číslo EAN	Materiál	Dĺžka (mm)	Farba	MOC (bez DPH)	MOC (s DPH)
50047901 9002719020189	ABS/TPE	30000	červená/šedá	91,30€	109,56€
50048901 9002719020196	ABS/TPE	50000	červená/šedá	117,00€	140,40€



Pásmo meracie oceľové PROSPECTOR

Veľmi odolné pásmo vďaka povrchovej úprave TUF-COTE, ľahké meranie bez oslnenia vďaka antireflexnej vrstve, odolné proti vlhkosti, veľmi vysoká chemická odolnosť, multifunkčný koncový hák pre bezpečné upevnenie na trubky, kĺnce a skrutky, robustný hliníkový Y rám, dlhodobá presnosť a ochrana proti poškodeniu vďaka zosilnenému začiatku pásma. Stupnica v mm, ES trieda presnosti II, materiál pásma z ocele, povrch pásma TUF-COTE, žltý, zosilnenie pásma plast, tvar púzdra Y rám, prevodový pomer kľuky 1:1.

Obj. číslo EAN	Materiál	Dĺžka (mm)	Farba	MOC (bez DPH)	MOC (s DPH)
50053801 9002719006596	Hliník	30000	strieborná	74,80€	89,76€
50053901 9002719006602	Hliník	50000	strieborná	104,50€	125,40€



Pásmo meracie oceľové SPRINTER

Odolné oceľové pásmo s nerezovým ochranným fosfátovaním, ľahké meranie bez oslnenia vďaka antireflexnému laku, trikrát rýchlejšie navíjanie pásma prevodom kľuky, sklopná kľuka zabraňuje zraneniu, multifunkčný koncový hák pre bezpečné upevnenie na trubky, kĺnce alebo skrutky, nerozbitné 2-dielne plastové púzdro, maximálna ochrana proti znečisteniu a poškodeniu. Stupnica v mm, ES trieda presnosti I, materiál pásma z ocele, povrch pásma matný lak biely, zosilnenie pásma plast, materiál púzdra ABS/TPE, prevodový pomer kľuky 3:1.

Obj. číslo EAN	Materiál	Dĺžka (mm)	Farba	MOC (bez DPH)	MOC (s DPH)
50081501 9002719024088	ABS/TPE	30000	červená/čierna	46,60€	55,92€



Pásmo meracie oceľové EXPLORER

Odolné oceľové pásmo s nerezovým ochranným fosfátovaním, ľahké meranie bez oslnenia vďaka antireflexnému laku, sklopná kľuka zabraňuje zraneniu, multifunkčný koncový hák pre bezpečné upevnenie na trubky, kĺnce alebo skrutky, nerozbitné 2-dielne plastové púzdro, maximálna ochrana proti znečisteniu a poškodeniu. Stupnica v mm, ES trieda presnosti I, materiál pásma z ocele, povrch pásma matný lak biely, zosilnenie pásma plast, materiál púzdra ABS/TPE, prevodový pomer kľuky 1:1.

Obj. číslo EAN	Materiál	Dĺžka (mm)	Farba	MOC (bez DPH)	MOC (s DPH)
50080301 9002719024101	ABS/TPE	20000	červená/čierna	46,20€	55,44€
50080501 9002719024552	ABS/TPE	30000	červená/čierna	56,20€	67,44€
50080601 9002719024125	ABS/TPE	50000	červená/čierna	85,90€	103,08€



Pásmo meracie oceľové SATELLITE

Odolné oceľové pásmo s nerezovým ochranným fosfátovaním, ľahké meranie bez oslnenia vďaka antireflexnému laku, sklopná kľuka zabraňuje zraneniu, multifunkčný koncový hák pre bezpečné upevnenie na trubky, kĺnce alebo skrutky, ABS plastové púzdro odolné proti nárazu, maximálna ochrana proti znečisteniu a poškodeniu. Stupnica v mm, ES trieda presnosti II, materiál pásma z ocele, povrch pásma matný lak biely, zosilnenie pásma plast, materiál púzdra ABS, prevodový pomer kľuky 1:1.

Obj. číslo EAN	Materiál	Dĺžka (mm)	Farba	MOC (bez DPH)	MOC (s DPH)
50055701 9002719002642	ABS	10000	šedá	20,70€	24,84€
50055901 9002719012115	ABS	20000	šedá	26,60€	31,92€
50056101 9002719012153	ABS	30000	šedá	32,70€	39,24€



Pásmo meracie oceľové PROSPECTOR R

Odolné oceľové pásmo s nerezovým ochranným fosfátovaním, ľahké meranie bez oslnenia vďaka antireflexnému laku, multifunkčný koncový hák pre bezpečné upevnenie na trubky, kĺnce alebo skrutky, robustný hliníkový Y rám, dlhodobá presnosť a ochrana proti poškodeniu vďaka zosilnenému začiatku pásma. Stupnica v mm, ES trieda presnosti II, materiál pásma z ocele, povrch pásma matný lak biely, zosilnenie pásma plast, materiál púzdra hliník, tvar púzdra Y rám, prevodový pomer kľuky 1:1.

Obj. číslo EAN	Materiál	Dĺžka (mm)	Farba	MOC (bez DPH)	MOC (s DPH)
50051701 9002719006558	Hliník	30000	strieborná	54,00€	64,80€
50051801 9002719006565	Hliník	50000	strieborná	70,90€	85,08€



Pásmo meracie oceľové PACER R

Odolné oceľové pásmo s nerezovým ochranným fosfátovaním, ľahké meranie bez oslnenia vďaka antireflexnému laku, multifunkčný koncový hák pre bezpečné upevnenie na trubky, klinec alebo skrutky, ABS plastový rám odolný proti nárazu, ergonomicky tvarovaná rukoväť. Stupnica v mm, ES trieda presnosti II, materiál pásma z ocele, povrch pásma matný lak biely, zosilnenie pásma plast, materiál púzdra ABS, tvar púzdra V rám, prevodový pomer kľuky 1:1.

Obj. číslo EAN	Materiál	Dĺžka (mm)	Farba	MOC (bez DPH)	MOC (s DPH)
50052901 9002719013631	ABS	10000	šedá	128,50€	154,20€



Pásmo meracie oceľové TRACKER R

Odolné oceľové pásmo s nerezovým ochranným fosfátovaním, ľahké meranie bez oslnenia vďaka antireflexnému laku, multifunkčný koncový hák pre bezpečné upevnenie na trubky, klinec alebo skrutky, ľahký a stabilný hliníkový rám, ergonomicky tvarovaná rukoväť. Stupnica v mm, ES trieda presnosti II, materiál pásma z ocele, povrch pásma matný lak biely, zosilnenie pásma plast, materiál púzdra hliník, prevodový pomer kľuky 1:1.

Obj. číslo EAN	Materiál	Dĺžka (mm)	Farba	MOC (bez DPH)	MOC (s DPH)
50050901 9002719006497	ABS	20000	strieborná	33,60€	40,32€
50051101 9002719006510	ABS	30000	strieborná	39,30€	47,16€
50051201 9002719006527	ABS	50000	strieborná	55,60€	66,72€



Pásmo meracie sklolaminátové PROSPECTOR F

Veľmi odolné pásmo zo sklolaminátu, odolné proti chladu a vlhkosti, vysoká chemická odolnosť, elektricky nevodivé, nízka hmotnosť, robustný hliníkový Y rám, ergonomicky tvarovaná rukoväť. Stupnica v cm, ES trieda presnosti II, materiál pásma sklolaminát, koncový hák plastový krúžok, materiál púzdra hliník, tvar púzdra Y rám, prevodový pomer kľuky 1:1.

Obj. číslo EAN	Materiál	Dĺžka (mm)	Farba	MOC (bez DPH)	MOC (s DPH)
50059301 9002719010784	Sklolaminát žltý	30000	strieborná	54,70€	65,64€
50059401 9002719013167	Sklolaminát žltý	50000	strieborná	69,10€	82,92€



Pásmo meracie sklolaminátové RANGER

Veľmi odolné pásmo zo sklolaminátu, odolné proti chladu a vlhkosti, vysoká chemická odolnosť, elektricky nevodivé, nízka hmotnosť, ABS plastový rám odolný proti nárazu, ergonomicky tvarovaná rukoväť. Stupnica v cm, ES trieda presnosti II, materiál pásma sklolaminát, koncový hák plastový krúžok, materiál púzdra ABS, tvar púzdra V rám, prevodový pomer kľuky 1:1.

Obj. číslo EAN	Materiál	Dĺžka (mm)	Farba	MOC (bez DPH)	MOC (s DPH)
50058801 9002719006725	Sklolaminát žltý	30000	šedá	46,30€	55,56€
50058901 9002719006732	Sklolaminát žltý	50000	šedá	61,60€	73,92€



Pásmo meracie sklolaminátové FUTURA

Veľmi odolné pásmo zo sklolaminátu, odolné proti chladu a vlhkosti, vysoká chemická odolnosť, elektricky nevodivé, nízka hmotnosť, ABS plastové púzdro odolné proti nárazu, maximálna ochrana pred znečistením a poškodením. Stupnica v cm, ES trieda presnosti II, materiál pásma sklolaminát, koncový hák plastový krúžok, materiál púzdra ABS, prevodový pomer kľuky 1:1.

Obj. číslo EAN	Materiál	Dĺžka (mm)	Farba	MOC (bez DPH)	MOC (s DPH)
50057501 9002719012108	Sklolaminát žltý	10000	šedá	25,50€	30,60€
50057701 9002719012405	Sklolaminát žltý	20000	šedá	33,30€	39,96€
50057901 9002719012160	Sklolaminát žltý	30000	šedá	40,20€	48,24€

Meter teleskopický TEL



Plastové vedenie odolné proti oteru a odpudzujúce prach, pásmový meter so špeciálne dimenzovaným navijacím zariadením, veľká zakončovacia doska ako styčná plocha a pomôcka pre vytiahnutie. Stupnica v mm, 1 horizontálna libela, analógový displej, tolerancia merania 3 m, 4 m: 1,00 mm/m, 5 m: 1,50 mm/m, 8 m: 2,00 mm/m.

Obj. číslo EAN	Dĺžka (mm)	MOC (bez DPH)	MOC (s DPH)
57070701 9002719016786	700 - 3000	298,61€	358,34€
57070801 9002719016793	860 - 4000	334,98€	401,97€
57070501 9002719003786	1070 - 5000	367,53€	441,03€
57071201 9002719009726	1530 - 8000	624,98€	749,98€

Uholník stolársky SRB



Robustná, hliníková rukoväť so širokou zarážkou, zvlášť odolná, nerezová pružinová oceľ, dobre čitateľná stupnica odolná proti oteru, integrované zarážky pre uhly 45°/135°. Stupnica v mm/cm, dvojdielna, leptaná, nerezová pružinová oceľ, povrch lišty brúsený, diely stupnice 1 mm, uhly 45°, 90°, 135°.

Obj. číslo EAN	Materiál	Farba	Rozmer (mm)	MOC (bez DPH)	MOC (s DPH)
56012001 9002719021001	Hliník / Eloxovaný	Bronzová	200 x 145	17,00€	20,40€
56012101 9002719021018	Hliník / Eloxovaný	Bronzová	250 x 145	17,30€	20,76€
56012201 9002719021025	Hliník / Eloxovaný	Bronzová	300 x 145	18,40€	22,08€
56012301 9002719021032	Hliník / Eloxovaný	Bronzová	350 x 170	20,80€	24,96€
56012401 9002719021049	Hliník / Eloxovaný	Bronzová	400 x 170	22,20€	26,64€
56012501 9002719021056	Hliník / Eloxovaný	Bronzová	500 x 170	23,10€	27,72€

Uholník stolársky SRG



Robustná, hliníková rukoväť so širokou zarážkou, neoslňujúca, modrá lišta z pružinovej ocele pre príjemnú prácu a jednoduché odčítania výsledkov merania, dobre čitateľná stupnica odolná proti oteru, integrované zarážky pre uhly 45°/135°. Stupnica v mm/cm, dvojdielna, leptaná, pružinová oceľ, povrch lišty brúsený, diely stupnice 1 mm, uhly 45°, 90°, 135°.

Obj. číslo EAN	Materiál	Farba	Rozmer (mm)	MOC (bez DPH)	MOC (s DPH)
56013001 9002719021063	Hliník / Eloxovaný	Bronzová	200 x 145	15,60€	18,72€
56013101 9002719018469	Hliník / Eloxovaný	Bronzová	250 x 145	15,90€	19,08€
56013201 9002719018476	Hliník / Eloxovaný	Bronzová	300 x 145	16,80€	20,16€
56013301 9002719018483	Hliník / Eloxovaný	Bronzová	350 x 170	19,00€	22,80€
56013401 9002719018490	Hliník / Eloxovaný	Bronzová	400 x 170	20,30€	24,36€
56013501 9002719018506	Hliník / Eloxovaný	Bronzová	500 x 170	20,80€	24,96€

Uholník stolársky SRC

Ľahká, robustná, hliníková rukoväť, povrchová úprava vysoko odolná proti oteru a odpudzujúca nečistoty, veľmi dobrá čitateľnosť výsledkov merania vďaka zvýšenému kontrastu, integrované zarážky pre uhly 45°/135°. Stupnica v mm/cm, dvojdielna, s potlačou, pružinová oceľ, povrch lišty s povrchovou úpravou, diely stupnice 1 mm, uhly 45°, 90°, 135°.



Obj. číslo EAN	Materiál	Farba	Rozmer (mm)	MOC (bez DPH)	MOC (s DPH)
56014001 9002719021070	Liaty hliník, povrch. úprava	čierna	200 x 145	9,75€	11,70€
56014101 9002719021087	Liaty hliník, povrch. úprava	čierna	250 x 145	10,00€	12,00€
56014201 9002719021094	Liaty hliník, povrch. úprava	čierna	300 x 145	10,70€	12,84€
56014301 9002719021100	Liaty hliník, povrch. úprava	čierna	350 x 170	11,00€	13,20€
56014401 9002719021117	Liaty hliník, povrch. úprava	čierna	400 x 170	11,50€	13,80€
56014501 9002719021124	Liaty hliník, povrch. úprava	čierna	500 x 170	13,60€	16,32€

Uholník stolársky SRK

Ľahká rukoväť z odolného ABS plastu zabraňujúca poškodeniu chýlostivých povrchov, zvlášť odolná, nerezová pružinová oceľ, dobre čitateľná stupnica odolná proti oteru, integrované zarážky pre uhly 45°/135°. Stupnica v mm/cm, dvojdielna, leptaná, nerezová pružinová oceľ, diely stupnice 1 mm, uhly 45°, 90°, 135°.



Obj. číslo EAN	Materiál	Farba	Rozmer (mm)	MOC (bez DPH)	MOC (s DPH)
56016001 9002719018384	ABS / zosil. Sklolaminát	čierna	250 x 145	10,00€	12,00€
56016101 9002719018391	ABS / zosil. Sklolaminát	čierna	300 x 145	10,50€	12,60€

Uholník pokosový GWB

Robustná, hliníková rukoväť so širokou zarážkou, odolná nerezová pružinová oceľ, precízny 45° a 135° pokosový uholník. Farba rukoväte bronzová, povrch eloxovaný, uhly 45°, 135°.

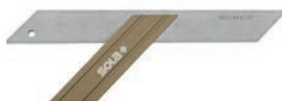

Obj. číslo EAN	Materiál	Farba	Rozmer (mm)	MOC (bez DPH)	MOC (s DPH)
56031101 9002719021223	Hliník / Eloxovaný	Bronzová	300 x 110	20,80€	24,96€

Uholník pokosový GWB

Robustná, hliníková rukoväť so širokou zarážkou, neoslňujúca, modrá lišta z pružinovej ocele pre príjemnú prácu, precízny 45° a 135° pokosový uholník. Farba rukoväte bronzová, povrch eloxovaný, farba lišty modrá, uhly 45°, 135°.



Obj. číslo EAN	Materiál	Farba	Rozmer (mm)	Hmotnosť (g)	MOC (bez DPH)	MOC (s DPH)
56032101 9002719018520	Hliník / Eloxovaný	Bronzová	300 x 110	890 g/m	14,60€	17,52€

Uholník skladací nastaviteľný VSTG

Robustná, hliníková rukoväť so širokou zarážkou, odolná lišta z pružinovej ocele, ľubovoľne nastaviteľné, aretované uhly, stupnica pre odpočet a prenášanie nastavených uhlov. Stupnica dvojdielna, rytá, nerezová pružinová oceľ uhly variabilné, 45°, 60°, 90°, 120°.



Obj. číslo EAN	Materiál	Farba	Rozmer (mm)	MOC (bez DPH)	MOC (s DPH)
56052001 9002719021131	Hliník / Eloxovaný	Bronzová	200	12,70€	15,24€
56052101 9002719021148	Hliník / Eloxovaný	Bronzová	250	13,00€	15,60€
56052201 9002719021155	Hliník / Eloxovaný	Bronzová	300	13,60€	16,32€



Uholník nastaviteľný GR

Robustné prevedenie pre dlhú životnosť, vysoká odolnosť proti korózii vďaka chromovanému povrchu, ľubovoľne nastaviteľné, aretované uhly, stupnica v stupňoch pre presný odpočet a prenášanie nastavených uhlov. Stupnica 0°-180°, leptaná, diely stupnice 1°, uhly variabilné.

Obj. číslo EAN	Materiál	Farba	Rozmer (mm)	MOC (bez DPH)	MOC (s DPH)
57012001 9002719003557	Oceľ	chrómová	120 x 80	20,00€	24,00€
57012101 9002719003564	Oceľ	chrómová	150 x 120	26,00€	31,20€
57012201 9002719003571	Oceľ	chrómová	200 x 150	33,00€	39,60€
57012301 9002719021209	Oceľ	chrómová	300 x 200	69,70€	83,64€

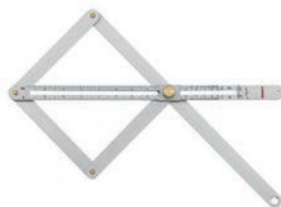

Uholník nastaviteľný kombinovaný VK

Ľahký, robustný hliníkový kombinovaný uholník, zobrazenie uhlov a doplnkového uhlu, ľubovoľne nastaviteľné, aretované uhly, stupnica v stupňoch pre presný odpočet a prenášanie nastavených uhlov. Stupnica 0°-180°, dvojdielna s potlačou, diely stupnice 1°, uhly variabilné.

Obj. číslo EAN	Materiál	Farba	Rozmer (mm)	MOC (bez DPH)	MOC (s DPH)
56900101 9002719018407	Hliník	strieborná	170 x 380	23,90€	28,68€



Uholník nastaviteľný QUATTRO

Ľahká, robustná, hliníková rukoväť, odolná nerezová pružinová oceľ, tri uhlové polohy s možnosťou aretácie: 45°, 90°, 135°. Stupnica v mm/cm, dvojdielna, leptaná, diely stupnice 1 mm, uhly 45°, 90°, 135°.

Obj. číslo EAN	Materiál	Farba	Rozmer (mm)	MOC (bez DPH)	MOC (s DPH)
56017001 9002719020349	Hliník	strieborná	250 x 170	21,40€	25,68€

Uholník zámočnický SW

Extrémne robustný oceľový uholník, vysoká odolnosť proti korózii vďaka pozinkovanému povrchu, presne spracované meracie plochy. Povrch brúsený, uhly 90°.



Obj. číslo EAN	Materiál	Farba	Rozmer (mm)	MOC (bez DPH)	MOC (s DPH)
56110201 9002719020943	Oceľ	Pozinkovaná	100 x 70	7,25€	8,70€
 56110301 9002719008163	Oceľ	Pozinkovaná	150 x 100	7,85€	9,42€
56110401 9002719008170	Oceľ	Pozinkovaná	200 x 130	9,00€	10,80€
 56110501 9002719008187	Oceľ	Pozinkovaná	250 x 160	9,90€	11,88€
 56110601 9002719008194	Oceľ	Pozinkovaná	300 x 180	12,00€	14,40€
 56110701 9002719008200	Oceľ	Pozinkovaná	400 x 230	14,60€	17,52€
 56110801 9002719008217	Oceľ	Pozinkovaná	500 x 280	17,10€	20,52€
56110901 9002719008224	Oceľ	Pozinkovaná	600 x 330	20,20€	24,24€
56111001 9002719020950	Oceľ	Pozinkovaná	750 x 375	24,90€	29,88€
56111101 9002719020967	Oceľ	Pozinkovaná	1000 x 500	34,40€	41,28€

Uholník zámočnický SWA

Extrémne robustný oceľový uholník so širokou zarážkou, vysoká odolnosť proti korózii vďaka pozinkovanému povrchu, presne spracované meracie plochy. Povrch brúsený, uhly 90°.

Obj. číslo EAN	Materiál	Farba	Rozmer (mm)	MOC (bez DPH)	MOC (s DPH)
56112201 9002719020974	Oceľ	Pozinkovaná	100 x 70	11,60€	13,92€
56112301 9002719008231	Oceľ	Pozinkovaná	150 x 100	12,70€	15,24€
56112401 9002719008248	Oceľ	Pozinkovaná	200 x 130	15,50€	18,60€
56112501 9002719008255	Oceľ	Pozinkovaná	250 x 160	19,30€	23,16€
56112601 9002719008262	Oceľ	Pozinkovaná	300 x 180	22,60€	27,12€
56112701 9002719008279	Oceľ	Pozinkovaná	400 x 230	27,00€	32,40€
56112801 9002719008286	Oceľ	Pozinkovaná	500 x 280	44,90€	53,88€
56112901 9002719008293	Oceľ	Pozinkovaná	600 x 330	55,20€	66,24€
56113001 9002719020981	Oceľ	Pozinkovaná	750 x 375	60,30€	72,36€
56113101 9002719020998	Oceľ	Pozinkovaná	1000 x 500	90,30€	108,36€

Uholník prírubový FW

Extrémne robustný oceľový uholník, vysoká odolnosť proti korózii vďaka pozinkovanému povrchu, presne spracované meracie plochy. Povrch brúsený, uhly 90°.

Obj. číslo EAN	Materiál	Farba	Rozmer (mm)	MOC (bez DPH)	MOC (s DPH)
56150601 9002719024323	Oceľ	Pozinkovaná	300 x 435	29,60€	35,52€
56150701 9002719024347	Oceľ	Pozinkovaná	400 x 560	35,30€	42,36€
56150801 9002719024361	Oceľ	Pozinkovaná	500 x 660	42,80€	51,36€
56150901 9002719024385	Oceľ	Pozinkovaná	600 x 760	47,10€	56,52€

Uholník tesársky ZWZ

Vysoko elastický a odolný, vysoká odolnosť proti korózii vďaka pozinkovanému povrchu. Uhly 90°.

Obj. číslo EAN	Materiál	Farba	Rozmer (mm)	MOC (bez DPH)	MOC (s DPH)
56130201 9002719020905	Oceľ	Pozinkovaná	500 x 290	19,20€	23,04€
56130301 9002719008309	Oceľ	Pozinkovaná	600 x 290	21,30€	25,56€
56130401 9002719008316	Oceľ	Pozinkovaná	700 x 300	23,30€	27,96€
56130501 9002719008323	Oceľ	Pozinkovaná	800 x 320	24,90€	29,88€
56130601 9002719020912	Oceľ	Pozinkovaná	1000 x 360	33,30€	39,96€

Uholník tesársky ZWZA

Vysoko elastický a odolný, vysoká odolnosť proti korózii vďaka pozinkovanému povrchu, obrysovacie otvory pre pohodlné vyznačovanie mierok. Uhly 90°, diely stupnice 0,5 cm, šablóna na otvory, orysovacie otvory 0,5 cm, 2-20,5 cm.



Obj. číslo EAN	Materiál	Farba	Rozmer (mm)	MOC (bez DPH)	MOC (s DPH)
56131201 9002719020929	Oceľ	Pozinkovaná	500 x 290	25,70€	30,84€
56131301 9002719008330	Oceľ	Pozinkovaná	600 x 290	27,00€	32,40€
56131401 9002719008347	Oceľ	Pozinkovaná	700 x 300	28,70€	34,44€
56131501 9002719008354	Oceľ	Pozinkovaná	800 x 320	31,10€	37,32€
56131601 9002719020936	Oceľ	Pozinkovaná	1000 x 360	38,50€	46,20€

Uholník tesársky ZWZB

Vysoko elastický a odolný, vysoká odolnosť proti korózii vďaka pozinkovanému povrchu, obrysovacie otvory pre pohodlné vyznačovanie mierok, extra široké ramená pre vysokú stabilitu. Uhly 90°, diely stupnice 0,5 cm, šablóna na otvory, orysovacie otvory 0,5 cm, 2-20,5 cm.



Obj. číslo EAN	Materiál	Farba	Rozmer (mm)	MOC (bez DPH)	MOC (s DPH)
56135301 9002719008408	Oceľ	Pozinkovaná	600 x 300	43,10€	51,72€
56135401 9002719008415	Oceľ	Pozinkovaná	700 x 300	44,80€	53,76€

Uholník tesársky ZWCA

Vysoko elastický a odolný, povrchová úprava vysoko odolná proti oteru a odpudzujúca nečistoty, orysovacie otvory pre pohodlné vyznačovanie mier, veľmi dobrá čitateľnosť výsledkov merania vďaka zvýšenému kontrastu. Stupnica v mm/cm, dvojdielna, s potlačou, diely stupnice 1 mm, uhly 90°, orysovacie otvory 0,5 cm, 2 - 20,5 cm.



Obj. číslo EAN	Materiál	Farba	Rozmer (mm)	MOC (bez DPH)	MOC (s DPH)
56132001 9002719019688	Oceľ	červená	600 x 280	29,30€	35,16€
56132101 9002719019695	Oceľ	červená	700 x 300	31,20€	37,44€
56132201 9002719019701	Oceľ	červená	800 x 320	32,70€	39,24€
56132401 9002719019718	Oceľ	červená	1000 x 380	39,80€	47,76€

Uhlomer alfa AW

Vysoko elastický a odolný, nerezová oceľ, mimoradne odolná, orysovacie otvory pre pohodlné vyznačovanie mier, veľmi dobrá čitateľnosť výsledkov merania vďaka zvýšenému kontrastu, flexibilné nastavenie uhlov s presnou aretáciou. Stupnica v mm/cm, dvojdielna, s obojstrannou potlačou, diely stupnice 1 mm, uhly 90°, variabilné 0°-90°, orysovacie otvory 0,5 cm, 2 - 20,5 cm.



Obj. číslo EAN	Materiál	Rozmer (mm)	MOC (bez DPH)	MOC (s DPH)
56905001 9002719024408	Nerezová oceľ	800 x 400	120,50€	144,60€

Uholník konštrukčný BWS

Extrémne robustný profil z vysoko kvalitnej zliatiny hliníku pre dlhú životnosť, protinárázové koncovky. Spevňovacia vzpera, šírka 100 mm, hrúbka 18 mm.



Obj. číslo EAN	Materiál	Farba	Rozmer (mm)	MOC (bez DPH)	MOC (s DPH)
03493101 9002719009962	Hliník	strieborná	1000 x 1500	179,00€	214,80€

Uholník konštrukčný BWW

Vysoko pevný hliníkový profil pre profesionálnych remeselníkov, protinárzové koncovky. Spevňovacia vzpera, šírka 50 mm, hrúbka 23 mm.



Obj. číslo EAN	Materiál	Farba	Rozmer (mm)	MOC (bez DPH)	MOC (s DPH)
03492201 9002719009948	Hliník	strieborná	1000 x 1500	175,00€	210,00€

Pravítko ocelové LSB

Robustné pravítko pre vysoké pracovné nasadenie, veľmi dobre čitateľná stupnica odolná proti oteru, obzvlášť odolná, nerezová pružinová oceľ, vysoké rozlíšenie stupnice pre mimoriadne presné meranie. Stupnica v mm/cm, dvojdielna, s obojstrannou potlačou, diely stupnice 0,5 mm, šírka 30 mm, hrúbka 1 mm.



Obj. číslo EAN	Materiál	Rozmer (mm)	MOC (bez DPH)	MOC (s DPH)
56104201 9002719021230	Nerezová pružinová oceľ	300	3,45€	4,14€
56104401 9002719021247	Nerezová pružinová oceľ	500	4,45€	5,34€
56104701 9002719021254	Nerezová pružinová oceľ	1000	9,75€	11,70€

Pravítko ocelové LSS

Obzvlášť flexibilné pravítko vhodné pre meranie obĺch tvarov, veľmi dobre čitateľná stupnica odolná proti oteru, obzvlášť odolná, nerezová pružinová oceľ, vysoké rozlíšenie stupnice pre mimoriadne presné meranie. Stupnica v mm/cm, dvojdielna, s obojstrannou potlačou, diely stupnice 0,5 mm, šírka 13 mm, hrúbka 0,5 mm.



Obj. číslo EAN	Materiál	Rozmer (mm)	MOC (bez DPH)	MOC (s DPH)
56103001 9002719021261	Nerezová pružinová oceľ	150	1,45€	1,74€
56103101 9002719021278	Nerezová pružinová oceľ	200	1,59€	1,91€
56103201 9002719021285	Nerezová pružinová oceľ	300	2,05€	2,46€
56103401 9002719021292	Nerezová pružinová oceľ	500	3,80€	4,56€
56103701 9002719021308	Nerezová pružinová oceľ	1000	9,60€	11,52€

Pravítko pracovné LAB

Ľahké, robustné pracovné pravítko s ergonomickým zahĺbením pre úchop, veľmi dobrá čitateľnosť výsledkov merania vďaka zvýšenému kontrastu, robustný hliníkový profil. Stupnica v mm/cm, jednodielna, s potlačou, diely stupnice 1 mm, šírka 50 mm, hrúbka 5 mm.



Obj. číslo EAN	Materiál	Rozmer (mm)	MOC (bez DPH)	MOC (s DPH)
56100101 9002719021315	Hliník	300	8,95€	10,74€
56100401 9002719021322	Hliník	500	13,70€	16,44€
56100701 9002719021339	Hliník	1000	26,00€	31,20€

Uhlomer WIM

Okienko pre odčítanie analógových nameraných hodnôt, rýchle a presné stanovenie uhlových stupňov aj na obtiažných miestach, upínacia skrutka pre zafixovanie nastavenia uhlov, hrot kružidla sa dá zmeniť na ceruzku. Stupnica 1 diel=1°, rozsah merania 180°, možnosť odpočtu 0,50°.



Obj. číslo EAN	Materiál	Farba	Rozmer (mm)	Tolerancia merania štandard. /obrátenej poloha	MOC (bez DPH)	MOC (s DPH)
57073401 9002719003830	Hliníkový dutý profil	červená	60	±0,25 / -	278,51€	334,22€

Uhlomer elektronický WITRON

Okienko pre odčítanie digitálnych nameraných hodnôt, rýchle a presné stanovenie uhlových stupňov aj na obtiažných miestach, funkcia „Hold“ pre ukladanie nameraných hodnôt a pre prenos uhlov, bezúdržbový, bez nutnosti nastavenia, automatické vypínanie. Stupnica digitálna, rozsah merania 355°, možnosť odpočtu 0,10°.



Obj. číslo EAN	Materiál	Farba	Rozmer (mm)	Tolerancia merania štandard. /obrátaná poloha	MOC (bez DPH)	MOC (s DPH)
57075301 9002719006145	Hliníkový dutý profil	červená	60	±0,10 / -	397,20€	476,64€

Šnúra linkovacia CLP

Veľmi ľahké a odolné horčíkové púzdro, pohodlné vysunutie šnúry: voľnobežná funkcia stlačením osy kľuky, 5x rýchlejšie navíjanie šnúry prevodom kľuky, veľký zásobník na značkovaciu kriedu, tvrdý koncový hák, integrované úložisko koncového háku. Materiál šnúry polyesterové pletené vlákno, spona na opasok nerezová oceľ, dĺžka šnúry 30 m, prevodový pomer kľuky 5:1.



Obj. číslo EAN	Materiál	Farba	MOC (bez DPH)	MOC (s DPH)
66110601 9002719023036	Liaty horčík	červená/čierna	19,60€	23,52€

Šnúra linkovacia CLM

Veľmi ľahké a odolné horčíkové púzdro, pohodlné vysunutie šnúry: voľnobežná funkcia stlačením osy kľuky, veľký zásobník na značkovaciu kriedu, tvrdý koncový hák, integrované úložisko koncového háku. Materiál šnúry polyesterové pletené vlákno, spona na opasok nerezová oceľ, dĺžka šnúry 30 m, prevodový pomer kľuky 1:1.



Obj. číslo EAN	Materiál	Farba	MOC (bez DPH)	MOC (s DPH)
66110501 9002719022992	Liaty horčík	červená	15,20€	18,24€

Šnúra linkovacia CLKS

6-krát rýchlejšie navíjanie šnúry vďaka klikovému prevodu, ľahké a robustné plastové púzdro, veľký zásobník na značkovaciu kriedu, tvrdý koncový hák, dĺžka šnúry 30 m. Materiál šnúry polyesterové pletené vlákno, dĺžka šnúry 30 m, prevodový pomer kľuky 1:1.



Obj. číslo EAN	Materiál	Farba	MOC (bez DPH)	MOC (s DPH)
66114101 9002719041412	Vysoko kvalitný plast	červená	13,80€	16,56€

Sada linkovacích šnúr CLP 30 SET R

Veľmi ľahké a odolné horčíkové púzdro, pohodlné vysunutie šnúry: voľnobežná funkcia stlačením osy kľuky, 5x rýchlejšie navíjanie šnúry prevodom kľuky, veľký zásobník na značkovaciu kriedu, tvrdý koncový hák, integrované úložisko koncového háku. Materiál šnúry polyesterové pletené vlákno, spona na opasok nerezová oceľ, dĺžka šnúry 30 m, prevodový pomer kľuky 5:1, obsah balenia CLP + KPB (modrá farba).



Obj. číslo EAN	Materiál	Farba	MOC (bez DPH)	MOC (s DPH)
66110642 9002719023050	Liaty horčík	červená/čierna	25,20€	30,24€

Sada linkovacích šnúr CLP 30 SET B

Veľmi ľahké a odolné horčíkové púzdro, pohodlné vysunutie šnúry: voľnobežná funkcia stlačením osy kľuky, 5x rýchlejšie navíjanie šnúry prevodom kľuky, veľký zásobník na značkovaciu kriedu, tvrdý koncový hák, integrované úložisko koncového háku. Materiál šnúry polyesterové pletené vlákno, spona na opasok nerezová oceľ, dĺžka šnúry 30 m, prevodový pomer kľuky 5:1, obsah balenia CLP + KPR (červená farba).



Obj. číslo EAN	Materiál	Farba	MOC (bez DPH)	MOC (s DPH)
66110643 9002719023067	Liaty horčík	červená/čierna	25,20€	30,24€

Sada linkovacích šnúr CLM 30 SET R

Veľmi ľahké a odolné horčíkové púzdro, pohodlné vysunutie šnúry: voľnobežná funkcia stlačením osy kľuky, veľký zásobník na značkovaciu kriedu, tvrdý koncový hák, integrované úložisko koncového háku. Materiál šnúry polyesterové pletené vlákno, spona na opasok nerezová oceľ, dĺžka šnúry 30 m, prevodový pomer kľuky 1:1, obsah balenia CLM + KPB (modrá farba).



Obj. číslo EAN	Materiál	Farba	MOC (bez DPH)	MOC (s DPH)
66110542 9002719023012	Liaty horčík	červená	20,80€	24,96€

Sada linkovacích šnúr CLM 30 SET B

Veľmi ľahké a odolné horčíkové púzdro, pohodlné vysunutie šnúry: voľnobežná funkcia stlačením osy kľuky, veľký zásobník na značkovaciu kriedu, tvrdý koncový hák, integrované úložisko koncového háku. Materiál šnúry polyesterové pletené vlákno, spona na opasok nerezová oceľ, dĺžka šnúry 30 m, prevodový pomer kľuky 1:1, obsah balenia CLM + KPR (červená farba).



Obj. číslo EAN	Materiál	Farba	MOC (bez DPH)	MOC (s DPH)
66110543 9002719023029	Liaty horčík	červená	20,80€	24,96€

Sada linkovacích šnúr CLKS 30 SET R

6-krát rýchlejšie navíjanie šnúry vďaka klikovému prevodu, ľahké a robustné plastové púzdro, veľký zásobník na značkovaciu kriedu, tvrdý koncový hák, dĺžka šnúry 30 m. Materiál šnúry polyesterové pletené vlákno, dĺžka šnúry 30 m, prevodový pomer kľuky 1:1, obsah balenia CLK + KPB (modrá farba).



Obj. číslo EAN	Materiál	Farba	MOC (bez DPH)	MOC (s DPH)
66114142 9002719041429	Vysoko kvalitný plast	červená	17,60€	21,12€

Sada linkovacích šnúr CLKS 30 SET B

6-krát rýchlejšie navíjanie šnúry vďaka klikovému prevodu, ľahké a robustné plastové púzdro, veľký zásobník na značkovaciu kriedu, tvrdý koncový hák, dĺžka šnúry 30 m. Materiál šnúry polyesterové pletené vlákno, dĺžka šnúry 30 m, prevodový pomer kľuky 1:1, obsah balenia CLK + KPR (červená farba).



Obj. číslo EAN	Materiál	Farba	MOC (bez DPH)	MOC (s DPH)
66114143 9002719041436	Vysoko kvalitný plast	červená	17,60€	21,12€

Ceruzka murárska STB

Obzvlášť vhodná na tehly, kameň a betón, ľahké orezávanie, silná tuha, vysoká pevnosť.



Obj. číslo EAN	Rozmer (mm)	Balné množstvo	MOC (bez DPH)	MOC (s DPH)
66011220 9002719033165	240	10	12,80€	15,36€
66011120 9002719015086	300		2,30€	2,76€

Ceruzka tesárska ZB

Obzvlášť vhodná na suché drevo, papier a kartón, ľahké orezávanie, silná tuha, vysoká pevnosť.



Obj. číslo EAN	Rozmer (mm)	Balné množstvo	MOC (bez DPH)	MOC (s DPH)
66010120 9002719011194	180		1,38€	1,66€
66010620 9002719033189	240	10	12,00€	14,40€
66010720 9002719015376	300		2,20€	2,64€

Ceruzka kopírovacia KB

Obzvlášť vhodná na mokré drevo, píše aj na mokrých a hladkých povrchoch, silná tuha, vysoká pevnosť.



Obj. číslo EAN	Rozmer (mm)	MOC (bez DPH)	MOC (s DPH)
66012520 9002719016038	240	2,35€	2,82€

Ceruzka univerzálna UB

Obzvlášť vhodná na dlaždice, keramiku a plast, píše na každom povrchu, silná tuha, vysoká pevnosť.



Obj. číslo EAN	Rozmer (mm)	Balné množstvo	MOC (bez DPH)	MOC (s DPH)
66023620 9002719033226	240	6	12,30€	14,76€

Ceruzka remeselnícka SB

Obzvlášť vhodná na tmavé a hladké povrchy, kovy a gumu, ľahké orezávanie, silná tuha, vysoká pevnosť.



Obj. číslo EAN	Rozmer (mm)	MOC (bez DPH)	MOC (s DPH)
66022520 9002719023920	240	3,50€	4,20€

Ceruzka červeno-modrá RBB

1 modrá + 1 červená tuha pre opravy, označenie teplá / studená, silná tuha, vysoká pevnosť.



Obj. číslo EAN	Rozmer (mm)	MOC (bez DPH)	MOC (s DPH)
66024020 9002719020011	170	2,00€	2,40€

Strúhadlo BSP

Strúhadlo kombinované s nožom, určené pre všetky modely ceruziek, tvrdý nôž pre dlhú životnosť, bezpečná manipulácia vďaka protisklzovému povrchu a ergonomického tvaru.



Obj. číslo EAN	Rozmer (mm)	MOC (bez DPH)	MOC (s DPH)
66009120 9002719031987	50	5,95€	7,14€

Ceruzka značkovácia s vymeniteľnými náplňami TLM2

Odšróbovateľný nástavec premení značkovač do hlbokých otvorov TLM behom sekundy na ceruzku, špeciálna konštrukcia umožňuje značenie v hlbokých otvoroch až do 45 mm, integrované strúhadlo v tlačítku, ABS plastová spona na opasok, vhodná pre značenie na kamenivo, betón, tehly, suché drevo, papier/kartón, mokré drevo, kov, obklady/keramika



Obj. číslo EAN	MOC (bez DPH)	MOC (s DPH)
66041120 9002719041160	10,72€	12,86€

Náplň do značkovacej ceruzky TLM2, mix. 6 ks

Náplň do značkovacej ceruzky TLM2 farebná (2 x žltá, 2 x červená, 2 x sivá)



Obj. číslo EAN	MOC (bez DPH)	MOC (s DPH)
66046120 9002719041214	5,18€	6,22€

Značkovač vŕtaných otvorov DHM

Vodotesná a rýchlo schnúca náplň píše spoľahlivo na hladných a suchých materiáloch ako je sklo, kov, kameň, plast, rýchle značenie vŕtaných otvorov, precízne značkovanie, kreslenie a písanie vďaka jemnej šírke čiary, s upevňovacou sponou



Obj. číslo EAN	Materiál	Rozmer (mm)	MOC (bez DPH)	MOC (s DPH)
 66071120 9002719041283	Vysoko kvalitný plast	145	5,35€	6,42€

Značkovač permanentný, čierny PMB

Odolný proti vode na skoro všetkých povrchoch, svetlostály a rýchloschnúci, s upevňovacou sponou, vhodný na plast, kartón, kov, sklo, pryž a drevo



Obj. číslo EAN	Materiál	Rozmer (mm)	MOC (bez DPH)	MOC (s DPH)
 66081120 9002719041238	Vysoko kvalitný plast	138	2,27€	2,72€

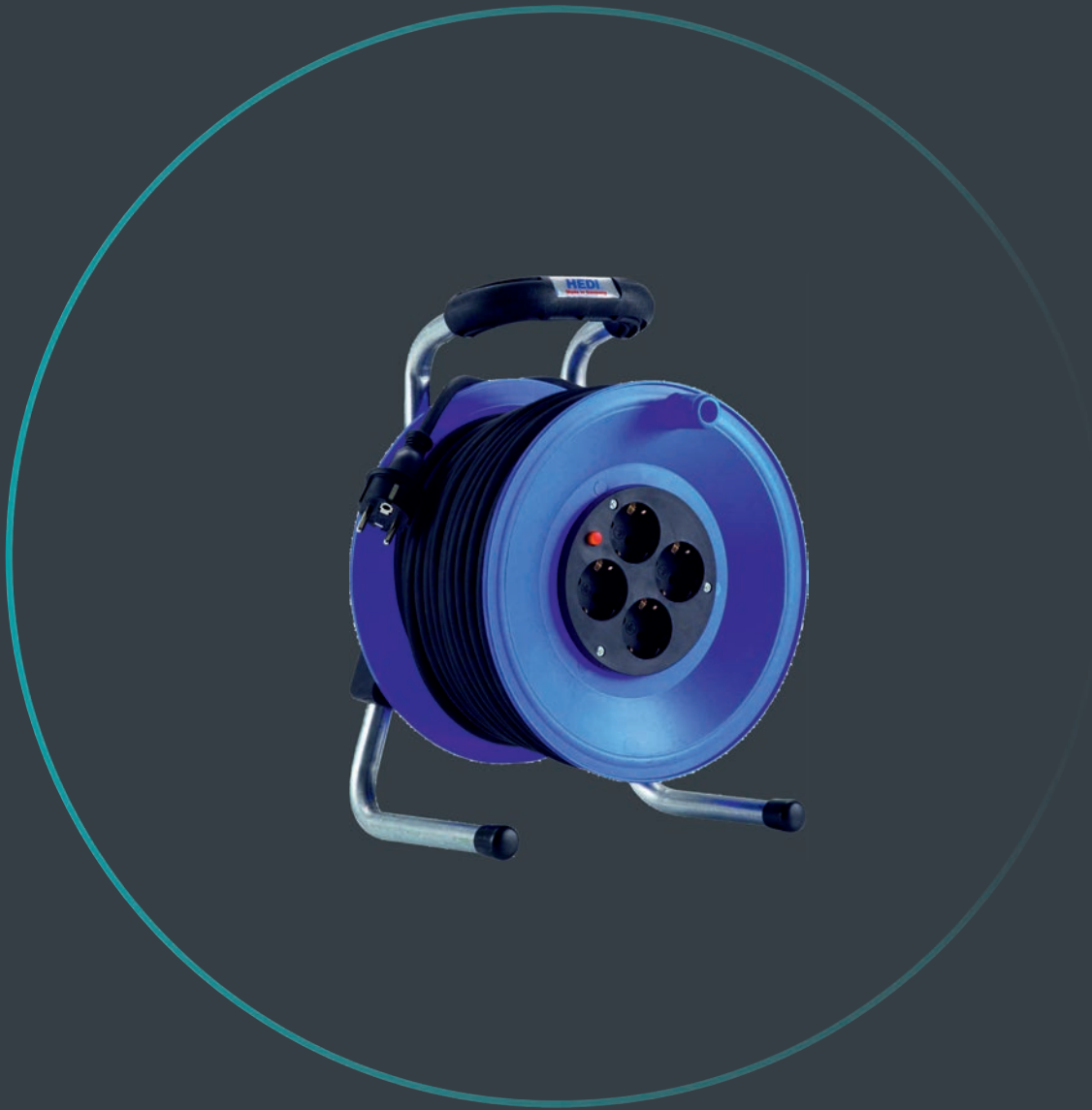

HEDI[®]
Ihr sicherer Anschluss.



Naviják káblový Primus

Plast, PVC kábel H05VV-F, pre použitie v suchom prostredí

Obj. číslo EAN	Označenia	Dĺžka kábla (m)	Typ kábla	MOC (bez DPH)	MOC (s DPH)
FK1Y25PT 4003644009190	IP20, TÜV/GS	25	H05VV-F 3G1.5	52,57€	63,08€
FK1Y50PT 4003644006069	IP20, TÜV/GS	50	H05VV-F 3G1.5	61,64€	73,97€



Naviják káblový Primus

Plast, gumený kábel H05RR-F, pre použitie v suchom prostredí

Obj. číslo EAN	Označenia	Dĺžka kábla (m)	Typ kábla	MOC (bez DPH)	MOC (s DPH)
FK1Y25GT 4003644006670	IP20, TÜV/GS	25	H05RR-F 3G1.5	63,80€	76,56€
FK1Y50GT 4003644009145	IP20, TÜV/GS	50	H05RR-F 3G1.5	78,90€	94,68€



Naviják káblový Primus

Oceľ, gumený kábel H05RR-F, pre použitie v suchom prostredí

Obj. číslo EAN	Označenia	Dĺžka kábla (m)	Typ kábla	MOC (bez DPH)	MOC (s DPH)
FK1S25GT 4003644008841	IP20, TÜV/GS	25	H05RR-F 3G1.5	67,91€	81,49€
FK1S50GT 4003644004508	IP20, TÜV/GS	50	H05RR-F 3G1.5	89,50€	107,40€



Naviják káblový Professional

Oceľ, gumený kábel H05RR-F, pre krátkodobé použitie vo vonkajšom prostredí

Obj. číslo EAN	Označenia	Dĺžka kábla (m)	Typ kábla	MOC (bez DPH)	MOC (s DPH)
FK2S25G2TF 4003644022298	IP44, KEMA	25	H05RR-F 3G2,5	82,13€	98,56€
FK2S40G2TF 4003644007875	IP44, KEMA	40	H05RR-F 3G2,6	105,67€	126,80€



Naviják káblový Primus

Oceľ, gumený kábel H05RR-F, pre krátkodobé použitie vo vonkajšom prostredí

Obj. číslo EAN	Označenia	Dĺžka kábla (m)	Typ kábla	MOC (bez DPH)	MOC (s DPH)
FK1S25GTF 4003644010943	IP44, TÜV/GS, KEMA	25	H05RR-F 3G1.5	74,30€	89,16€
FK1S50GTF 4003644011506	IP44, TÜV/GS, KEMA	50	H05RR-F 3G1.5	88,13€	105,76€



Naviják káblový Primus

Plast, pancierový kábel HEDI XYMM-J, pre trvalé vonkajšie použitie

Obj. číslo EAN	Označenia	Dĺžka kábla (m)	Typ kábla	MOC (bez DPH)	MOC (s DPH)
FK1Y25UTF 4003644004874	IP44, TÜV/GS	25	XYMM-J 3G1.5	75,92€	91,10€
FK1Y40UTF 4003644011599	IP44, TÜV/GS	40	XYMM-J 3G1.5	88,47€	106,16€



Naviják káblový Primus

Plast, pancierový kábel HEDI Plus H07BQ-F, pre trvalé vonkajšie použitie

Obj. číslo EAN	Označenia	Dĺžka kábla (m)	Typ kábla	MOC (bez DPH)	MOC (s DPH)
FK1Y25QTF 4003644000036	IP44, BGI 608, TÜV/GS	25	H07BQ-F 3G1.5	74,30€	89,16€
FK1Y40QTF 4003644011513	IP44, BGI 608, TÜV/GS	40	H07BQ-F 3G1.5	87,03€	104,44€



Naviják káblový Primus

Oceľ, pancierový kábel HEDI Plus H07BQ-F, pre trvalé vonkajšie použitie

Obj. číslo EAN	Označenia	Dĺžka kábla (m)	Typ kábla	MOC (bez DPH)	MOC (s DPH)
FK1S25QTF 4003644011520	IP44, TÜV/GS	25	H07BQ-F 3G1.5	86,63€	103,96€
FK1S40QTF 4003644003006	IP44, TÜV/GS	40	H07BQ-F 3G1.5	102,28€	122,74€

Kábel predlžovací PVC

Čierny, pre použitie v suchom prostredí



Obj. číslo EAN	Označenia	Dĺžka kábla (m)	Typ kábla	MOC (bez DPH)	MOC (s DPH)
FVK5P 4003644011575	IP20	5	H05VV-F 3G1.5	12,00€	14,40€
FVK10P 4003644003549	IP20	10	H05VV-F 3G1.5	19,79€	23,75€
FVK25P 4003644006694	IP20	25	H05VV-F 3G1.5	35,48€	42,58€

Kábel predlžovací gumený

Čierny, pre krátkodobé vonkajšie použitie



Obj. číslo EAN	Označenia	Dĺžka kábla (m)	Typ kábla	MOC (bez DPH)	MOC (s DPH)
FVK5G 4003644000395	IP44	5	H05RR-F 3G1.5	12,05€	14,46€
FVK10G 4003644012053	IP44	10	H05RR-F 3G1.5	21,32€	25,58€
FVK25G 4003644012275	IP44	25	H05RR-F 3G1.5	43,05€	51,66€

Kábel predlžovací pancierový

K35/AT-N07V3V3-F-žltý, pre trvalé vonkajšie použitie



Obj. číslo EAN	Označenia	Dĺžka kábla (m)	Typ kábla	MOC (bez DPH)	MOC (s DPH)
FVK10UF 4003644008858	IP44	10	XYMM-J 3G1.5	34,76€	41,71€
FVK15UF 4003644011582	IP44	15	XYMM-J 3G1.5	34,53€	41,44€

Kábel predlžovací 3-fázový

Neoprénový kábel H07RN-F, čierny, 5x16 A, na trvalé vonkajšie použitie, s prepínaním fázy



Obj. číslo EAN	Dĺžka kábla (m)	Typ kábla	MOC (bez DPH)	MOC (s DPH)
VKD1016F 4003644018512	10	H07RN-F 5G1.5	49,05€	58,86€
VKD2516F 4003644016396	25	H07RN-F 5G1.5	83,27€	99,92€



Kábel predĺžovací 3-fázový

Pancierový kábel HEDI (K35/AT-N07V3V3-F, žltý, 5x16 A, na trvalé vonkajšie použitie, s prepínaním fázy

Obj. číslo EAN	Dĺžka kábla (m)	Typ kábla	MOC (bez DPH)	MOC (s DPH)
VKD1016UF 4003644018550	10	XYMM-J 5G1.5	52,85€	63,42€
VKD2516UF 4003644018567	25	XYMM-J 5G1.5	92,31€	110,77€



Kábel predĺžovací 3-fázový

Neoprénový kábel H07RN-F, čierny, 5x32 A, na trvalé vonkajšie použitie, s prepínaním fázy, dimenzovaný na 25 A

Obj. číslo EAN	Dĺžka kábla (m)	Typ kábla	MOC (bez DPH)	MOC (s DPH)
VKD1032F 4003644007035	10	H07RN-F 5G2.5	69,99€	83,99€



Naviják káblový Generation 7

Plastový, pancierový kábel Generation 7, na trvalé vonkajšie použitie

Obj. číslo EAN	Označenia	Dĺžka kábla (m)	Typ kábla	MOC (bez DPH)	MOC (s DPH)
FK725U2TF 4003644022304	IP54	25	AT-N07V3V3-F 3G2,5	121,64€	145,97€
FK733U2TF 4003644022311	IP55	33	AT-N07V3V3-F 3G2,6	138,00€	165,60€



Naviják káblový 3-fázový

Oceľ, neoprénový kábel H07RN-F, pre trvalé vonkajšie použitie

Obj. číslo EAN	Označenia	Dĺžka kábla (m)	Typ kábla	MOC (bez DPH)	MOC (s DPH)
FK2SD2516T2 4003644019847	IP44	25	H07RN-F 5G2.5	158,33€	190,00€
FK2YD2516T2 4003644000630	IP44, BGI 608	25	H07RN-F 5G2.5	153,08€	183,70€



Naviják káblový 3-fázový Primus

Plast, pancierový kábel HEDI AT-N073V3-F, na trvalé vonkajšie použitie

Obj. číslo EAN	Označenia	Dĺžka kábla (m)	Typ kábla	MOC (bez DPH)	MOC (s DPH)
FK2YD2516U2T 4003644002894	IP44	25	AT-N073V3-F 5G2,5	171,50€	205,80€
FK2YD2516Q2T 4003644019700	IP44, BGI 608	25	H07BQ-F 5G2.5	191,25€	229,50€



Reflektor halogénový Comfort

Oceľová konštrukcia striekaná na modro, ľahko nastaviteľná výška z 0,8 na 1,9 m, s ochrannou mriežkou, dodávané so žiarovkou, prípojný kábel H05RN-F 3G1.0

Obj. číslo EAN	Dĺžka kábla (m)	Typ kábla	Výkon (W)	Svietivosť (lumen)	Trieda en. úspornosti	MOC (bez DPH)	MOC (s DPH)
HSS500L 4003644005109	3	H05RN-F 3G1.0	400	9200	C	41,17€	49,40€



Trojnožka k reflektoru Comfort

Vhodná aj pre H500L, H30LED a H50LED

Obj. číslo EAN	MOC (bez DPH)	MOC (s DPH)
9078 4003644001774	27,78€	33,34€



Reflektor halogénový prenosný Standard

Rozmery (ŠxVxH): 220x310x200 mm, ocelový rám striekaný na žltó, s polstrovaným uchytením, s ochrannou mriežkou, dodávaný so žiarovkou, prípojný kábel H05RN-F 3G1.0

Obj. číslo EAN	Dĺžka kábla (m)	Typ kábla	Výkon (W)	Svietivosť (lumen)	Trieda en. úspornosti	MOC (bez DPH)	MOC (s DPH)
HSG500L 4003644011483	1.8	H05RN-F 3G1.0	400	9200	C	18,43€	22,12€



Reflektor halogénový

Rozmery (ŠxVxH): 185x180x150 mm - H500L, 270x230x173 mm - H1000L, závesná konštrukcia, s ochrannou mriežkou, dodávané so žiarovkou, prípojný kábel H05RN-F 3G1.0

Obj. číslo EAN	Dĺžka kábla (m)	Typ kábla	Výkon (W)	Svietivosť (lumen)	Trieda en. úspornosti	MOC (bez DPH)	MOC (s DPH)
H500L 4003644005086	1.5	H05RN-F 3G1.0	400	9200	C	16,00€	19,20€
H1000L 4003644005116	1.5	H05RN-F 3G1.1	1000	22000	D	36,75€	44,10€



Žiarovka náhradná

Halogén

Obj. číslo EAN	Výkon (W)	MOC (bez DPH)	MOC (s DPH)
9047 4003644015412	400	2,37€	2,84€
9048 4003644015429	1000	3,20€	3,84€



Lampa košíková

Gumená konštrukcia, dodávané bez žiarovky, 5m prípojný kábel H05VV-F 2x0,75

Obj. číslo EAN	Výkon (W)	MOC (bez DPH)	MOC (s DPH)
HL60G 4003644005130	60	13,73€	16,48€
HL10G 4003644005123	100	15,04€	18,05€



IRWIN®

Kliešte samosvorné rýchlouvoľňovacie s lomenými čelustami

SAMOSVORNÉ KLIESTE

Samopríťažná spodná čelusť poskytuje trikrát silnejšie zovretie, takže kliešte neskĺznu na žiadnej matici ani hlave skrutky.



Obj. číslo EAN	Dĺžka (mm)	Rozsah (mm)	MOC (bez DPH)	MOC (s DPH)
T10T 5706915081459	125	29	11.79	14.15
T13T 5706915081442	175	38	14.77	17.72
T11T 5706915081435	250	48	16.53	19.84

Kliešte samosvorné s lomenými čelustami

SAMOSVORNÉ KLIESTE

Samopríťažná spodná čelusť poskytuje trikrát silnejšie zovretie, takže kliešte neskĺznu na žiadnej matici ani hlave skrutky.



Obj. číslo EAN	Dĺžka (mm)	Rozsah (mm)	MOC (bez DPH)	MOC (s DPH)
10508018 5706915080186	175	38	12.93	15.52
10508017 5706915080179	250	48	12.51	15.01

Kliešte samosvorné rýchlouvoľňovacie s rovnou čelustou

SAMOSVORNÉ KLIESTE

Rovná čelusť zabezpečuje maximálny kontakt v prípade plochých, štvorhranných alebo šesťhranných predmetov.



Obj. číslo EAN	Dĺžka (mm)	Rozsah (mm)	MOC (bez DPH)	MOC (s DPH)
T03T 5706915081800	175	38	14.77	17.72
T01T 5706915081794	250	48	16.53	19.84

Kliešte samosvorné s rovnou čelustou

SAMOSVORNÉ KLIESTE

Rovná čelusť zabezpečuje maximálny kontakt v prípade plochých, štvorhranných alebo šesťhranných predmetov.



Obj. číslo EAN	Dĺžka (mm)	Rozsah (mm)	MOC (bez DPH)	MOC (s DPH)
T0302EL4 38548003016	175	38	13.45	16.14
T0102EL4 38548001067	250	48	12.66	15.19

Kliešte samosvorné rýchlouvoľňovacie s guľatými čelustami a nožnicami na drôt

SAMOSVORNÉ KLIESTE

Zaoblené čeluste poskytujú lepšie zovretie oblých častí. Vstavané nožnice na drôt sú ideálne pre širokú škálu využitia a tvarov.



Obj. číslo EAN	Dĺžka (mm)	Rozsah (mm)	MOC (bez DPH)	MOC (s DPH)
T07T 5706915081411	175	38	14.77	17.72
T05T 5706915081404	250	48	16.53	19.84

Kliešte samosvorné s guľatými čelustami a nožnicami na drôt

SAMOSVORNÉ KLIESTE

Zaoblené čeluste poskytujú lepšie zovretie oblých častí. Vstavané nožnice na drôt sú ideálne pre širokú škálu využitia a tvarov.



Obj. číslo EAN	Dĺžka (mm)	Rozsah (mm)	MOC (bez DPH)	MOC (s DPH)
T1002EL4 38548001098	100	25	9.88	11.86
T0902EL4 38548009063	125	29	11.19	13.43
T0702EL4 38548007038	175	38	13.45	16.14
T0502EL4 38548000510	250	48	12.66	15.19

Kliešte samosvorné rýchlovoľňovacie s dlhými čelustami a nožnicami na drôt

SAMOSVORNÉ KLIEŠTE

Dlhá a rovná špička uľahčuje prístup k tesným a horšie dosiahnuteľným miestam.



Obj. číslo EAN	Dĺžka (mm)	Rozsah (mm)	MOC (bez DPH)	MOC (s DPH)
T14T 5706915081466	15	51	16.88	20.26
T15T 5706915081473	225	70	20.55	24.66

Kliešte samosvorné s dlhými čelustami a nožnicami na drôt

SAMOSVORNÉ KLIEŠTE

Dlhá a rovná špička uľahčuje prístup k tesným a horšie dosiahnuteľným miestam.



Obj. číslo EAN	Dĺžka (mm)	Rozsah (mm)	MOC (bez DPH)	MOC (s DPH)
T1602EL4 38548001678	100	41	14.42	17.3
T1402EL4 38548001432	150	51	15.29	18.35
T1502EL4 38548001517	225	70	16.18	19.42

C-kliešte samosvorné

SAMOSVORNÉ KLIEŠTE

Vďaka širokému rozvetreniu čelustí možno lepšie zovrieť väčšiu škálu rôznych tvarov.



Obj. číslo EAN	Dĺžka (mm)	Rozsah (mm)	MOC (bez DPH)	MOC (s DPH)
T17EL4 38548001715	150	54	13.72	16.46
T19EL4 38548001913	275	102	21.43	25.72
T18R 38548000213	455	203	33.69	40.43
T24R 38548002750	605	254	36.78	44.14

C-kliešte samosvorné zväčšené

SAMOSVORNÉ KLIEŠTE

Tieto kliešte majú extrémne kľenuť čelustí, ktoré umožňuje uchopenie väčších predmetov. Tieto vlastnosti sú ideálne pre najrôznejšie využitie pri zvarení, opravách automobilov a práci s oceľovými konštrukciami.



Obj. číslo EAN	Dĺžka (mm)	Rozsah (mm)	MOC (bez DPH)	MOC (s DPH)
T18DR 38548002118	190	190	35.71	42.85

C-kliešte samosvorné

SAMOSVORNÉ KLIEŠTE

Čeluste s naklápacími koncovkami a veľmi veľkým rozvetrením sú ideálne pre uchopenie kužeľovitých, nepravidelných a jemných častí. C-kliešte sú veľmi obľúbené u automechanikov a pri práci s jemnými a nepravidelnými časťami.



Obj. číslo EAN	Dĺžka (mm)	Rozsah (mm)	MOC (bez DPH)	MOC (s DPH)
T9SP 38548003108	225	114	18.37	22.04
T165EL4 38548001661	100	41	12.93	15.52
T18EL4 38548001845	150	54	14.51	17.41
T20EL4 38548002019	275	102	22.49	26.99
T18SP 38548000220	455	203	35.37	42.44
T24SP 38548000282	605	254	38.61	46.33

Klúč samosvorný

SAMOSVORNÉ KLIEŠTE

Čeluste zvierajú skrutku z troch strán, takže nesklznu ani nezanechajú stopy. Samosvorný klúč ponúka nastavenie na viac ako 16 veľkostí a obsahuje aj nožnice na plech.



Obj. číslo EAN	Dĺžka (mm)	Rozsah (mm)	MOC (bez DPH)	MOC (s DPH)
8 38548000084	100	7 - 14	13.19	15.83
4 38548000046	175	11 - 19	15.03	18.04
2 38548000022	250	16 - 28	16.88	20.26

Kliešte samosvorné s veľkými čelustami

SAMOSVORNÉ KLIEŠTE

Extrémne odolné čeluste uchytia predmety akéhokoľvek tvaru. Sú ideálne pre inštalatérov, mechanikov, zváračov a ostatných remeselníkov, ktorí pracujú s veľkými predmetmi.



Obj. číslo EAN	Dĺžka (mm)	Rozsah (mm)	MOC (bez DPH)	MOC (s DPH)
12L3 38548012018	300	79	22.31	26.77

Kliešte samosvorné na plech

SAMOSVORNÉ KLIEŠTE

Tieto kliešte majú extrémne klenutie čelustí, ktoré umožňuje uchopenie väčších predmetov. Tieto vlastnosti sú ideálne pre najrôznejšie využitie pri zváraní, opravách automobilov a práci s oceľovými konštrukciami.



Obj. číslo EAN	Dĺžka (mm)	Rozsah (mm)	MOC (bez DPH)	MOC (s DPH)
23 38548000237	200	78	19.94	23.93

Kliešte samosvorné cvikacie

SAMOSVORNÉ KLIEŠTE

Samosvorné cvikacie kliešte so zaoblenými čelustami umožňujú okamžité zovretie potrubia bez jeho poškodenia. Sú ideálne pre inštalatérov, dokážu totiž zastaviť prúd vody z poškodeného potrubia. Veľmi obľúbené sú aj na trhu s chladiacimi produktami.



Obj. číslo EAN	Dĺžka (mm)	Rozsah (mm)	MOC (bez DPH)	MOC (s DPH)
29 38548000299	175	6	19.94	23.93

Kliešte samosvorné zväračské

SAMOSVORNÉ KLIEŠTE

Čeluste v tvare U poskytujú dobrý prístup do oblasti zvárania a je cez ne dobre vidieť. Umožňujú správne zarovnanie guľatého a hranatého potrubia pri zváraní.



Obj. číslo EAN	Dĺžka (mm)	Rozsah (mm)	MOC (bez DPH)	MOC (s DPH)
25ZR 38548000251	225	70	23.63	28.36

Kliešte samosvorné s upínacou reťazou

SAMOSVORNÉ KLIEŠTE

Samosvorné kliešte s upínacou reťazou umožňujú zovretie predmetov ľubovoľného tvaru a veľkosti a okamžité nastavenie v oboch smeroch. K dispozícii je aj predlžovacia reťaz.



Obj. číslo EAN	Dĺžka (mm)	Rozsah (mm)	MOC (bez DPH)	MOC (s DPH)
27ZR 38548000275	225	455	31.52	37.82



Pružina náhradná pre samosvorné kliešte

SAMOSVORNÉ KLIESTE

5 ks

Obj. číslo EAN	Typ	MOC (bez DPH)	MOC (s DPH)
4092 38548040929	4WR, 4LN, 4SP, 4LW	2.06	2.47
4935309 38548040349	18R, 18SP, 24R, 24SP	2.06	2.47
4022ZR 38548040226	7R, 7WR, 7CR, 9LN, 8R, RR, 7LW	2.06	2.47
4052ZR 38548040523	5WR, 6LN, 6BN, 6R, 6SP	2.06	2.47
2071910 38548095455	10R, 10WR, 10CR, 20R, 12LC, 11R, 11SP, 18R, 18SP, 24R, 24SP, 10LW	2.94	3.53



Sady samosvorných klieští

SAMOSVORNÉ KLIESTE

2 ks

Obj. číslo EAN	Zloženie	Typ	MOC (bez DPH)	MOC (s DPH)
T77T 5706915081480	10WR, 6LN	2-dielna	32.13	38.56
T214T 5706915081497	10WR, 7WR	2-dielna	29.59	35.51
T76KBT 5706915081503	10WR, 9LN, 7R	3-dielna v púzdre	52.46	62.95
10508020 5706915080209	5CR, 7CR, 10CR	3-dielna v plastovom obale	35.46	42.55
T71 38548000718	10CR, 7R, 6LN, 5WR	4-dielna v púzdre	47.11	56.53



Kliešte nastaviteľné SIKO Groovelock s ProTouch rukoväťami

KLIESTE | INŠTALÁTERSKE (SIKO)

Kliešte GrooveLock sú v porovnaní s tradičnými kĺbovými kliešťami vybavené dvojnásobným počtom polôh drážok, čím je zaručená optimálna poloha rúk a čelustí s prvotriednym úchopom. Špeciálne navrhnutá univerzálna čelusť slúži k zovretiu guľatých, šesťhranných, štvorcových a plochých predmetov. Posúvacie tlačidlo upravuje polohu čelustí dva krát rýchlejšie ako klasické kĺbové kliešte. Protisklzové rukoväte ProTouch™ poskytujú pohodlie, kontrolu a znižujú únavu rúk. 4935097 - s hladkými čelustami

Obj. číslo EAN	Dĺžka (mm)	Dĺžka (")	Rozsah (mm)	MOC (bez DPH)	MOC (s DPH)
10507626 5706915076264	150	6,,	29	21.79	26.15
10507627 5706915076271	200	8,,	45	24.94	29.93
10507628 5706915076288	250	10,,	57	24.5	29.4
10507629 5706915076295	300	12,,	70	30.37	36.44
4935097 38548108629	250	10,,	57	24.5	29.4



Kliešte nastaviteľné SIKO Groovelock s ProTouch rukoväťami

KLIESTE | INŠTALÁTERSKE (SIKO)

Kliešte GrooveLock sú v porovnaní s tradičnými kĺbovými kliešťami vybavené dvojnásobným počtom polôh drážky, čím je zaručená optimálna poloha rúk a čelustí s prvotriednym úchopom. Špeciálne navrhnutá univerzálna čelusť slúži k zovretiu guľatých, šesťhranných, štvorcových a plochých predmetov. Posúvacie tlačidlo upravuje polohu čelustí dva krát rýchlejšie ako klasické kĺbové kliešte. S tenkými rukoväťami.

Obj. číslo EAN	Dĺžka (mm)	Dĺžka (")	Rozsah (mm)	MOC (bez DPH)	MOC (s DPH)
2078120 38548088105	510	20,,	152	84.36	101.23
10507630 5706915076301	150	6,,	29	19.51	23.41
10507631 5706915076318	200	8,,	45	21.79	26.15



Kliešte nastaviteľné SIKO Univerzálne s ProTouch rukoväťami

KLIEŠTE | INŠTALATÉRSKE (SIKO)

Univerzálne kliešte majú špeciálne navrhnutú čelist, ktorá slúži k zovretiu guľatých, šesťhranných, štvorcových a plochých predmetov. Sú dostupné s rukoväťami ProTouch™.

Obj. číslo EAN	Dĺžka (mm)	Dĺžka (")	Rozsah (mm)	MOC (bez DPH)	MOC (s DPH)
10507634 5706915076349	150	6,,	29	10.65	12.78
10507635 5706915076356	200	8,,	45	13.45	16.14
10507636 5706915076363	250	10,,	57	15.74	18.89
10507637 5706915076370	300	12,,	70	19.41	23.29



Kliešte nastaviteľné SIKO Univerzálne s tenkými rukoväťami

KLIEŠTE | INŠTALATÉRSKE (SIKO)

Univerzálne kliešte majú špeciálne navrhnutú univerzálnu čelist, ktorá slúži k zovretiu guľatých, šesťhranných, štvorcových a plochých predmetov. S tenkými rukoväťami.

Obj. číslo EAN	Dĺžka (mm)	Dĺžka (")	Rozsah (mm)	MOC (bez DPH)	MOC (s DPH)
10507638 5706915076387	150	6,,	29	8.82	10.58
10507639 5706915076394	200	8,,	45	12.24	14.69
10507640 5706915076400	250	10,,	57	13.98	16.78
10507641 5706915076417	300	12,,	70	15.56	18.67



Kliešte nastaviteľné Groove Joint

KLIEŠTE | INŠTALATÉRSKE (SIKO)

Pravouhlé ozubenie, ktoré vo všetkých smeroch zvierá s maximálnym stlačením. S rukoväťami ProTouch™ pre vyššie pohodlie a menšiu únavu rúk.

Obj. číslo EAN	Dĺžka (mm)	Dĺžka (")	Rozsah (mm)	MOC (bez DPH)	MOC (s DPH)
10505498 5706915054989	200	8,,	38	12.4	14.88
10505500 5706915055009	250	10,,	51	15.91	19.09
10505502 5706915055023	300	12,,	57	18.44	22.13



Kliešte kombinované

KLIEŠTE | KOMBINOVANÉ

Čeliste MULTI-GRIP s drážkami optimalizovanými pre maximálne zovretie. Rukoväte ProTouch™, ktoré majú pohodlný tvar znižujúci únavu rúk. Indukčne kalené ostrie zostáva dlhšie ostré. Integrované ostrie na strihanie káblov až do \varnothing 1,6 mm. Chromniklová oceľ zlepšuje odolnosť kontaktných a rezných plôch. Certifikáty TÜV/GS.

Obj. číslo EAN	Dĺžka (mm)	Dĺžka (")	MOC (bez DPH)	MOC (s DPH)
10505875 5706915058758	150	6,,	12.76	15.31
1910231 5706919102310	175	7,,	14.25	17.1
10505876 5706915058765	200	8,,	16.7	20.04



Kliešte cvikacie bočné

KLIEŠTE | BOČNÉ CVIKACIE

Indukčne kalené ostrie pre strihanie drôtov, ktoré zostáva dlhšie ostré. Rukoväte ProTouch™.

Obj. číslo EAN	Dĺžka (mm)	Dĺžka (")	MOC (bez DPH)	MOC (s DPH)
10505493 5706915054934	150	6,,	12.32	14.78
10505494 5706915054941	175	7,,	14.68	17.62
10505495 5706915054958	200	8,,	16.61	19.93



Kliešte cvikacie čelné

KLIEŠTE | ČELNÉ CVIKACIE

Dlhšie hrdlo umožňuje polozapustené strihanie klinec a nitov. Rukoväte ProTouch™.

Obj. číslo EAN	Dĺžka (mm)	Dĺžka (")	MOC (bez DPH)	MOC (s DPH)
10505517 5706915055177	200	8,,	18.54	22.25



Kliešte cvikacie na káble

KLIEŠTE | KLIEŠTE NA KÁBLE

Na strihanie medených a hliníkových drôtov. Rukoväte ProTouch™.

Obj. číslo EAN	Dĺžka (mm)	Dĺžka (")	MOC (bez DPH)	MOC (s DPH)
10505518 5706915055184	200	8,,	18.28	21.94



Kliešte s dlhými čelustami

KLIEŠTE | KLIEŠTE S DLHÝMI ČELUSTAMI

Tenký profil čelustí umožňuje jednoduchšie dosiahnúť do úzkych priestorov a za prekážky. Rukoväte ProTouch™.

Obj. číslo EAN	Dĺžka (mm)	Dĺžka (")	MOC (bez DPH)	MOC (s DPH)
10505503 5706915055030	150	6,,	12.32	14.78
10505504 5706915055047	200	8,,	14.51	17.41



Kliešte so zahnutými dlhými čelustami

KLIEŠTE | KLIEŠTE SO ZAHNUTÝMI ČELUSTAMI

Tenký profil zahnutých čelustí umožňuje jednoduchšie dosiahnúť do úzkych priestorov a za prekážky. Rukoväte ProTouch™.

Obj. číslo EAN	Dĺžka (mm)	Dĺžka (")	MOC (bez DPH)	MOC (s DPH)
10505505 5706915055054	150	6,,	12.76	15.31
10505506 5706915055061	200	8,,	14.68	17.62



Kliešte cvikacie s tenkými rukoväťami

KLIEŠTE | CVIKACIE KLIEŠTE

Dlhšie hrdlo umožňuje polozapustené strihanie.

Obj. číslo EAN	Dĺžka (mm)	MOC (bez DPH)	MOC (s DPH)
10508153 5706915081534	150	8.9	10.68
10508152 5706915081527	175	9.61	11.53
10508151 5706915081510	200	9.95	11.94



Kliešte armovacie s tenkými rukoväťami

KLIEŠTE | ARMOVACIE KLIEŠTE

Presne zladené čeluste a indukčne kalené ostrie zaisťuje čistý rez.

Obj. číslo EAN	Dĺžka (mm)	MOC (bez DPH)	MOC (s DPH)
10508154 5706915081541	225	10.56	12.67



Kliešte cvikacie s tenkými rukoväťami na železný drôt a vyťahovanie klincov

KLIEŠTE | CVIKACIE KLIEŠTE

Obrábané čeluste zaručujú maximálnu silu stlačenia.

Obj. číslo EAN	Dĺžka (mm)	MOC (bez DPH)	MOC (s DPH)
10508157 5706915081572	200	8.82	10.58



Sada klieští

KLIEŠTE | SADA KLIEŠTÍ

Rukoväte ProTouch™.

Obj. číslo EAN	Zloženie	Typ	MOC (bez DPH)	MOC (s DPH)
10505483 5706915054835	bočné cvikacie kliešte 150 mm (6"), kliešte s dlhými čelustami 200 mm (8"), kombinované kliešte 175 mm (7")	3-dielna	39.84	47.81



Kľúč nastaviteľný

NASTAVITEĽNÉ KLÚČE

S metrickou a palcovou stupnicou a rukoväťou ProTouch™ pre vyššie pohodlie. Certifikáty TÜV/GS. Rovnobežné čeluste s hladkým povrchom napomáhajú bezpečnému zovretiu a zabraňujú poškrabaniu predmetu.

Obj. číslo EAN	Dĺžka (mm)	Dĺžka (")	Rozsah (mm)	MOC (bez DPH)	MOC (s DPH)
10505486 5706915054866	150	6,,	25 (1")	13.28	15.94
10505488 5706915054880	200	8,,	28 (1 - 1/8")	15.14	18.17
10505490 5706915054903	250	10,,	31 (1 - 1/4")	18.1	21.72
10505492 5706915054927	300	12,,	38 (1 - 1/2")	25.47	30.56



Kľúč nastaviteľný celokovový

NASTAVITEĽNÉ KLÚČE

S metrickou a palcovou stupnicou a ocelovou rukoväťou. Certifikáty TÜV/GS. Rovnobežné čeluste s hladkým povrchom napomáhajú bezpečnému zovretiu a zabraňujú poškrabaniu predmetu.

Obj. číslo EAN	Dĺžka (mm)	Dĺžka (")	Rozsah (mm)	MOC (bez DPH)	MOC (s DPH)
10508161 5706915081619	150	6,,	25 (1")	9.95	11.94
10508160 5706915081602	200	8,,	28 (1 - 1/8")	11.79	14.15
10508159 5706915081596	250	10,,	31 (1 - 1/4")	13.64	16.37
10508158 5706915081589	300	12,,	38 (1 - 1/2")	18.1	21.72



Kliešte kombinované VDE

KLIEŠTE VDE | KOMBINOVANÉ VDE

Čeluste s kríženými drážkami - maximálna sila stlačenia. Rukoväte ProTouch™ - zvýšený komfort a menšia únava rúk. Indukčne kalené ostrie, ktoré zostane dlhšie ostré. Integrované ostrie na strihanie káblov až do ø 1,6 mm. Chromniklová oceľ zlepšuje odolnosť kontaktných a rezných plôch. Certifikáty TÜV/GS a VDE zaručujú bezpečnosť pri práci pod napätím až 1000 V AC alebo 1500 V DC.

Obj. číslo EAN	Dĺžka (mm)	Dĺžka (")	MOC (bez DPH)	MOC (s DPH)
10505872 5706915058727	150	6,,	18.9	22.68
10505873 5706915058734	175	7,,	21	25.2
10505874 5706915058741	200	8,,	22.84	27.41



Kliešte s dlhými čelustami VDE

KLIEŠTE VDE | KLIEŠTE S DLHÝMI ČELUŠŤAMI VDE

Tenký profil čelustí umožňuje jednoduchšie dosiahnúť do úzkych priestorov a za prekážky. Rukoväte ProTouch™.

Obj. číslo EAN	Dĺžka (mm)	Dĺžka (")	MOC (bez DPH)	MOC (s DPH)
10505868 5706915058680	150	6,,	21.96	26.35
10505869 5706915058697	200	8,,	22.84	27.41



Kliešte so zahnutými dlhými čelustami VDE

KLIEŠTE VDE | KLIEŠTE SO ZAHNUTÝMI ČELUŠŤAMI VDE

Tenký profil zahnutých čelustí umožňuje jednoduchšie dosiahnúť do úzkych priestorov a za prekážky. Rukoväte ProTouch™.

Obj. číslo EAN	Dĺžka (mm)	Dĺžka (")	MOC (bez DPH)	MOC (s DPH)
10505870 5706915058703	200	8,,	22.84	27.41



Kliešte cvikacie bočné VDE

KLIEŠTE VDE | BOČNÉ CVIKACIE VDE

Indukčne kalené ostrie pre strihanie drôtov, ktoré zostáva dlhšie ostré. Rukoväte ProTouch™.

Obj. číslo EAN	Dĺžka (mm)	Dĺžka (")	MOC (bez DPH)	MOC (s DPH)
10505865 5706915958652	150	6,,	18.9	22.68
10505866 5706915058666	175	7,,	18.9	22.68
10505867 5706915058673	200	8,,	21	25.2



Kliešte odizolovacie VDE

KLIEŠTE VDE | ODIZOLOVACIE KLIEŠTE VDE

Čeluste v tvare „V“ pre jednoduché a presné odizolovávanie káblov do \varnothing 1,6 mm. Rukoväte ProTouch™.

Obj. číslo EAN	Dĺžka (mm)	Dĺžka (")	MOC (bez DPH)	MOC (s DPH)
10505871 5706915058710	150	6,,	18.9	22.68



Sada klieští VDE

KLIEŠTE VDE | SADA KLIEŠŤÍ VDE

Rukoväte ProTouch™.

Obj. číslo EAN	Zloženie	Typ	MOC (bez DPH)	MOC (s DPH)
10505519 5706915055191	bočné cvikacie kliešte 150 mm (6"), kliešte s dlhými čelustami 200 mm (8"), kombinované kliešte 175 mm (7")	3-dielna	59.47	71.36



Hasák rýchlonastaviteľný

HASÁKY | RÝCHLONASTAVITEĽNÝ

Kované hákové čeluste - kapacita 2 - 1/4" (58 mm), ktorá zodpovedá štandardným 14" (350 mm) hasákom na trubky, ideálne na trubky do priemeru 1 - 1/2" (38 mm); vhodné pre väčšinu povrchov, vrátane čiernych, galvanizovaných, PVC a medených trubiek a rovnako matíc, skrutiek a spojok; preťahované ozubenie. Rýchlo nastaviteľné čeluste - ľahké zaistenie jednou rukou prináša urýchlenie práce. Konštrukcia z ľateho hliníka je o 40 % ľahšia než štandardná 14" (350 mm) liatinový hasák na trubky; ergonomická rukoväť je ideálna pre vysoké krútiace momenty a maximálne pohodlie.

Obj. číslo EAN	Rozsah (mm)	MOC (bez DPH)	MOC (s DPH)
10503642 5706915036428	3 - 58	27.92	33.5



Hasák STILLSON

HASÁKY | STILLSON

Pevná kovaná rukoväť a čeluste z jedného kusu nezlomiteľnej liatiny (S.G.). Kované hákové čeluste - kapacita 2 - 1/4" (58 mm), ktorá zodpovedá štandardným 14" (350 mm) hasákom na trubky, ideálne na trubky do priemeru 1 - 1/2" (38 mm); vhodné pre väčšinu povrchov, vrátane čiernych, galvanizovaných, PVC a medených trubiek a rovnako matíc, skrutiek a spojok; preťahované ozubenie. Rýchlo nastaviteľné čeluste - ľahké zaistenie jednou rukou prináša urýchlenie práce. Konštrukcia z ľateho hliníka je o 40 % ľahšia než štandardná 14" (350 mm) liatinový hasák na trubky; ergonomická rukoväť je ideálna pre vysoké krútiace momenty a maximálne pohodlie.

Obj. číslo EAN	Dĺžka (mm)	Dĺžka (")	Rozsah (mm)	MOC (bez DPH)	MOC (s DPH)
T3008 734442111122	200	8,,	19 (3/4")	17.76	21.31
T30010 734442111368	250	10,,	25 (1")	23.44	28.13
T30012 734442111603	300	12,,	32 (1 - 1/4")	26.79	32.15
T30014 734442111849	350	14,,	38 (1 - 1/2")	28.7	34.44
T30018 734442111962	450	18,,	51 (2")	39.22	47.06
T30024 734442112082	600	24,,	63 (2 - 1/2")	66.13	79.36
T30036 734442112204	900	36,,	89 (3 - 1/2")	125.29	150.35



Hasák LEADER

HASÁKY | LEADER

Vysoko odolný rám a rukoväť sú vyrobené z jedného kusu ťažnej liatiny s minimálnou náchylnosťou k zlomeniu. Kované hákové čeluste - kapacita 2 - 1/4" (58 mm), ktorá zodpovedá štandardným 14" (350 mm) hasákom na trubky, ideálne na trubky do priemeru 1 - 1/2" (38 mm); vhodné pre väčšinu povrchov, vrátane čiernych, galvanizovaných, PVC a medených trubiek a rovnako matíc, skrutiek a spojok; preťahované ozubenie. Rýchlo nastaviteľné čeluste - ľahké zaistenie jednou rukou prináša urýchlenie práce. Konštrukcia z ľateho hliníka je o 40 % ľahšia než štandardná 14" (350 mm) liatinový hasák na trubky; ergonomická rukoväť je ideálna pre vysoké krútiace momenty a maximálne pohodlie.

Obj. číslo EAN	Dĺžka (mm)	Dĺžka (")	Rozsah (mm)	MOC (bez DPH)	MOC (s DPH)
T3508 734442112440	200	8,,	25 (1")	26.17	31.4
T35010 734442112563	250	10,,	38 (1 1/2")	30.37	36.44
T35012 734442112327	300	12,,	51 (2")	38.26	45.91
T35014 734442112686	350	14,,	51 (2")	44.13	52.96
T35018 734442112808	450	18,,	63 (2 1/2")	55.09	66.11
T35024 734442112921	600	24,,	76 (3")	91.27	109.52
T35036 734442113041	900	36,,	127 (5")	210.55	252.66
T35048 734442113065	1220	48,,	152 (6")	439.89	527.87

Hasák reťazový

HASÁKY | REŤAZOVÉ HASÁKY

Pre použitie najmä v stiesnených priestoroch, napríklad pri stene alebo v blízkosti iného potrubia. Stačí reťaz obtočiť okolo trubky, upnúť ju a čeluste sa zovrú v smere otáčania. Potrubie potom možno krátkymi pohybmi rukoväti ľahko dotiahnuť alebo uvoľniť.



Obj. číslo EAN	Priemer (mm)	Rozsah (mm)	MOC (bez DPH)	MOC (s DPH)
T240 734442113522	100	101 (4")	66.74	80.09

Hasák reťazový

HASÁKY | REŤAZOVÉ HASÁKY

Pre použitie najmä v stiesnených priestoroch, napríklad pri stene alebo v blízkosti iného potrubia. Stačí reťaz obtočiť okolo trubky, upnúť ju a čeluste sa zovrú v smere otáčania. Potrubie potom možno krátkymi pohybmi rukoväti ľahko dotiahnuť alebo uvoľniť.



Obj. číslo EAN	Priemer (mm)	Rozsah (mm)	MOC (bez DPH)	MOC (s DPH)
T23212 734442109204	90 (21 - 1/2")	8 - 76 (5/16" - 3")	202.48	242.98
T234C 734442113287	220 (51")	25 - 203 (1" - 8")	598.78	718.54
T235C 734442114000	(64 1/2")	50 - 300 (2" - 12")	1125.81	1350.97

Reťaz náhradná pre reťazové hasáky a trubky

HASÁKY | REŤAZOVÉ HASÁKY



Obj. číslo EAN	MOC (bez DPH)	MOC (s DPH)
T233CDB 734442113881	76.21	91.45
T234CDB 734442114246	186.45	223.74

List pilový Bimetalový

PÍLY

Technológia WELDTEC - inovatívna geometria zubov pôsobí proti opotrebeniu a udržuje pilový list dlho ostrý. Bimetalová konštrukcia bráni poškodeniu pilových listov a zabezpečuje dlhú životnosť.



Obj. číslo EAN	Dĺžka (mm)	Prie- mer (mm)	Zlože- nie	Typ	Rozsah (mm)	Balenie (ks)	MOC (bez DPH)	MOC (s DPH)
10504523 5706915045239	300			18 TPI		2	3.38	4.06
10504524 5706915045246	300			24 TPI		2	3.38	4.06
10504525 5706915045253	300			32 TPI		2	3.38	4.06
10507929 5706915079296	300		18, 24 a 32 TPI		102	1	6.36	7.63
10505897 5706915058970	300			18 TPI		10	15.39	18.47
10505898 5706915058987	300			24 TPI		10	15.39	18.47
10505899 5706915058994	300			32 TPI		10	15.39	18.47
10504520 5706915045208	300			18 TPI		100	136.84	164.21
10504521 5706915945215	300			24 TPI		100	136.84	164.21
10504522 5706915045222	300			32 TPI		100	136.84	164.21
10504530 5706915045307		150		14 TPI		10	5.93	7.12
10504531 5706915045314		150		32 TPI		10	5.93	7.12

Píla na kov I-125

PÍLY | PÍLY NA KOV

Rám IRWIN® pre vysoké zaťaženie je schopný uniesť napnutie listu až 125 kg a zaistiť presné rezanie. Kovový napínací mechanizmus - nástroj dlhšie vydrží. Mäkká rukoväť umožňuje pohodlné zovretie píly bez nebezpečenstva preklzania. Integrovaný priestor pre uloženie listov. Náhradné listy tak budete mať vždy po ruke. Upnutie listu pod uhlom 55 až 90° pre rezanie veľkých predmetov. Vysunutie listu pre rezanie v stiesnených priestoroch.



Obj. číslo EAN	Dĺžka (mm)	Dĺžka (")	MOC (bez DPH)	MOC (s DPH)
10504407 5706915044072	300	12,,	22.39	26.87

Píla na kov I-70

PÍLY | PÍLY NA KOV

Ľahký a odolný celokovový rám vďaka celokovovému napínacímu mechanizmu vydrží napnutie až 15000 PSI. Upnutie listu pod uhlom 90 až 180° na rezanie veľkých predmetov.



Obj. číslo EAN	Dĺžka (mm)	Dĺžka (")	MOC (bez DPH)	MOC (s DPH)
10506437 5706915064377	300	12,,	21.43	25.72



Píla na kov I-50

PÍLY | PÍLY NA KOV

Ergonomická rukoväť ponúka bezpečný a pohodlný úchop pri rezaní. Optimálny pre prácu v stiesnených podmienkach.

Obj. číslo EAN	Dĺžka (mm)	Dĺžka (")	MOC (bez DPH)	MOC (s DPH)
10504408 5706915044089	250	10,,	9.95	11.94



Píla na kov JUNIOR

PÍLY | PÍLY NA KOV

Odolný kovový rám a mechanizmus pre ľahké napínanie umožňuje viac napnúť list a uľahčuje rezanie. Ergonomická rukoväť zaručuje pohodlné rezanie.

Obj. číslo EAN	Dĺžka (mm)	Dĺžka (")	MOC (bez DPH)	MOC (s DPH)
10504409 5706915044096	150	6,,	11.19	13.43



Nožnice pákové s nastaviteľným ramenom

PÁKOVÉ NOŽNICE

Čeluste zo zápusťkovo kovanej oceli pre vysoký ťah a brúsené ocelové čeluste navrhnuté pre tie najnáročnejšie aplikácie. Vďaka dvojfázovému tepelnému spracovaniu ponúka výrazne vyššiu odolnosť a umožňujú stabilnú prácu. Rukoväte zo zápusťkovej kovanej oceli zaručujú bezpečie, spoľahlivosť a optimálny výkon pri práci s vysokoťažným materiálom. Pákový mechanizmus vytvára silu 80 kg na každý 1 kg aplikovaný na rukoväť. Bezpečnostné zarážky zabraňujú poraneniu prstov.

Obj. číslo EAN	Dĺžka (mm)	Dĺžka (")	MOC (bez DPH)	MOC (s DPH)
T914H 734442089162	355	14,,	111.7	134.04
T918H 734442087489	460	18,,	134.12	160.94
T924H 734442134046	610	24,,	155.08	186.1
T930H 734442092643	760	30,,	160.77	192.92
T936H 734442092766	915	36,,	199.43	239.32
T942H 734442092889	1070	42,,	282.59	339.11



Nožnice pákové s vačkovým mechanizmom

PÁKOVÉ NOŽNICE

Pákové nožnice s vačkovým mechanizmom sú ideálne pre každodenné používanie pri strednej záťaži. Stredový strih. Rukoväte sú zápusťkovo kované ocele v spojení so špeciálne tvarovanou hlavou z indukčne kalenej oceli poskytujú bezpečný a spoľahlivý úchop.

Obj. číslo EAN	Dĺžka (mm)	Dĺžka (")	MOC (bez DPH)	MOC (s DPH)
TBC914H 734442090847	355	14,,	89.7	107.64
TBC918H 734442092407	460	18,,	101.89	122.27
TBC924H 734442092520	610	24,,	131.95	158.34
TBC930H 734442092667	760	30,,	167.88	201.46
TBC936H 734442092780	915	36,,	352.6	423.12



Nožnice pákové s trubkovými rukoväťami a vačkovým mechanizmom

PÁKOVÉ NOŽNICE

Pákové nožnice s trubkovými rukoväťami s vačkovým mechanizmom pre vysoký ťah sú ľahké a ľahko sa udržiavajú. Stredový strih. Predstavujú skvelého pomocníka do dielne, na záhradu a do garáže.

Obj. číslo EAN	Dĺžka (mm)	Dĺžka (")	MOC (bez DPH)	MOC (s DPH)
TTBC914 734442089834	355	14,,	68.06	81.67
TTBC918 734442089841	460	18,,	67.97	81.56
TTBC924 734442089858	610	24,,	82.6	99.12
TTBC930 734442089896	760	30,,	119.5	143.4
TTBC936 734442089902	915	36,,	179.97	215.96



Nožnice pákové s vačkovým mechanizmom - koncový strih

PÁKOVÉ NOŽNICE

Zápustkovo kované rukoväte s vačkovým mechanizmom pre strednú záťaž. Koncový strih. Ideálne na presné strihanie nízkoťažných a nekovových materiálov v stiesnených priestoroch.

Obj. číslo EAN	Dĺžka (mm)	Dĺžka (")	MOC (bez DPH)	MOC (s DPH)
TBC924E 734442093008	610	24,,	148.95	178.74



Nožnice na drôtené laná a vystužený kábel

NOŽNICE NA LANÁ A KÁBLE

Zápustkovo kovaná ocelová hlava s dlhými trubkovými rukoväťami na strihanie drôtov a káblov.

Obj. číslo EAN	Typ	MOC (bez DPH)	MOC (s DPH)
TCC26 734442176008	na netvrdené medené a hliníkové káble do \varnothing 26 mm	164.89	197.87



Čeluste náhradné pre pákové nožnice - stredový strih

PÁKOVÉ NOŽNICE

Stredový strih

Obj. číslo EAN	Typ	MOC (bez DPH)	MOC (s DPH)
TJ914H 734442094579	pre 355 mm pákové nožnice	36.94	44.33
TJ924H 734442096122	pre 610 mm pákové nožnice	51.31	61.57
TJ930H 734442096245	pre 760 mm pákové nožnice	60.96	73.15
TJ936H 734442096368	pre 915 mm pákové nožnice	62.88	75.46
TJ942H 734442096481	pre 1070 mm pákové nožnice	104.95	125.94



Čeluste náhradné pre pákové nožnice - cvikacie

PÁKOVÉ NOŽNICE

Cvikacie

Obj. číslo EAN	Typ	MOC (bez DPH)	MOC (s DPH)
TJ930F 734442094920	pre 760 mm pákové nožnice	131.85	158.22
TJ924E 734442097204	pre TBC924E	80.41	96.49

Spojka páková náhradná pre pákové nožnice

PÁKOVÉ NOŽNICE | NÁHRADNÉ DIELY



Obj. číslo EAN	Typ	MOC (bez DPH)	MOC (s DPH)
T918UEFGT 734442098058	pre 460 mm pákové nožnice	15.91	19.09
T924UEFGT 734442098652	pre 610 mm pákové nožnice	18.19	21.83
T942UEFGT 734442108979	pre 1070 mm pákové nožnice	29.85	35.82

Sady spojovacích prvkov pre pákové nožnice

PÁKOVÉ NOŽNICE

4 skrutky pre nastavenie ramien, 2 matice na pákovú spojku, 2 podložky na pákovú spojku, 1 kolík pre upevnenie rukoväti, 1 spona pre upevnenie rukoväti, 2 skrutky pre upevnenie rukoväti, 2 matice pre upevnenie rukoväti, 2 nity na ramená, 1 stredový kolík na čeluste



Obj. číslo EAN	Typ	MOC (bez DPH)	MOC (s DPH)
T924KIT 734442098669	pre T924H	57.46	68.95
T936KIT 734442091455	pre T936H	80.15	96.18
T942KIT 734442108917	pre T942H	124.76	149.71
TBC918KIT 734442090984	pre TBC918H a TTBC918	42.47	50.96
TBC930KIT 734442010043	pre TBC930H a TTBC930	65.7	78.84
TBC936KIT 734442101444	pre TBC936H a TTBC936	84.96	101.95

Nožnice na plech univerzálne

NOŽNICE NA PLECH

Jedinečný kĺb nastavený a testovaný pre dokonalý strih. Montáž sa vykonáva len po nabrúsení. Ostrie s dvojitém dutým výbrusom ponúka nižšie trenie a jednoduchšie strihanie. Rukoväte a ostrie zo zápusťkovej kovanej uhlíkovej nástrojovej oceli. Bezpečnostná zarážka bráni poraneniu prstov.



Obj. číslo EAN	Dĺžka (mm)	Dĺžka (")	Typ	MOC (bez DPH)	MOC (s DPH)
TG2458 734442188049	200	8,,	univerzálne	24.76	29.71
TG24510 734442188162	250	10,,	univerzálne	30.02	36.02
TG24512 734442188285	300	12,,	univerzálne	33.61	40.33
TG24514 734442188407	350	14,,	univerzálne	42.47	50.96

Nožnice na plech so zakriveným ostrím

NOŽNICE NA PLECH

Umožňujú strihať po krivke s malým polomerom v smere či proti smeru hodinových ručičiek.



Obj. číslo EAN	Dĺžka (mm)	Dĺžka (")	Typ	MOC (bez DPH)	MOC (s DPH)
TG2468 734442189008	200	8,,	zakrivené ostrie	43.17	51.8
TG24610 734442189121	250	10,,	zakrivené ostrie	45.53	54.64
TG24612 734442189244	300	12,,	zakrivené ostrie	52.62	63.14

Nožnice na plech klenotnícke

NOŽNICE NA PLECH

Nožnice na plech s krátkym ostrím pre ľahkú záťaž často využívajú klenotníci, zlatníci a modelári.



Obj. číslo EAN	Dĺžka (mm)	Dĺžka (")	Typ	MOC (bez DPH)	MOC (s DPH)
TG56 734442190202	175	7,,	rovné ostrie	29.23	35.08
TG056 734442187929	175	7,,	zakrivené ostrie	42.37	50.84



Nožnice na plech so zalomenými ramenami pre vysokú záťaž

NOŽNICE NA PLECH

So zalomenými ramenami pre vysokú záťaž. Umožňujú zakrivený strih. Pravostranný model G69 je určený pre prácu proti smeru hodinových ručičiek a ľavostranný model G67 zase k práci v smere hodinových ručičiek.

Obj. číslo EAN	Dĺžka (mm)	Dĺžka (")	Typ	MOC (bez DPH)	MOC (s DPH)
TG67 734442189367	280	11,,	ľavé	56.22	67.46
TG69 734442189480	280	11,,	pravé	57.2	68.64
TG691 734442189602	350	14,,	ľavé	73.75	88.5



Nožnice na plech s rovnými ramenami pre strednú záťaž

NOŽNICE NA PLECH

Na rovné strihanie.

Obj. číslo EAN	Dĺžka (mm)	Dĺžka (")	Typ	MOC (bez DPH)	MOC (s DPH)
TG950 734442189725	300	12,,	rovný strih	61.66	73.99



Nožnice na plech Aviation

NOŽNICE NA PLECH

Nožnice na plech AVIATION. Ideálne pre kúrenárske, klimatizačné a klampiarske práce a všeobecné priemyselné využitie. Ryhovaná spodná čelúšť pre hladší rez, bez zdvojených okrajov. Rukoväte ProTouch™ mätko formované pre maximálne pohodlie pri ovládaní a následné zníženie námahy a únavy rúk. Zväčšená dĺžka strihu (3,34 cm) pre rýchlejšiu prácu. Lepšie rozloženie hmotnosti ponúka väčšie pohodlie. Západka odolná voči pádu. Ľahko sa ovláda jednou rukou, šetrí čas a zvyšuje bezpečnosť. Kapacita strihu 1,19 mm (plech) a 0,84 mm (nerezová oceľ).

Obj. číslo EAN	Typ	MOC (bez DPH)	MOC (s DPH)
10504309N 5706915043099	ľavé, rovný strih	16.27	19.52
10504310N 5706915043105	pravé, rovný strih	16.27	19.52
10504311N 5706915043112	rovný strih, široké oblúky	16.27	19.52



Nožnice na plech Off Set

NOŽNICE NA PLECH

Pre rovné a zakrivené strihanie. Udržujú ruky v bezpečnej výške nad pracovným povrchom. Celková dĺžka 240 mm, dĺžka strihu až 3,02 cm. Kapacita strihu je 18 g / 1,19 mm plechu a 22 g / 0,84 mm nerezovej ocele.

Obj. číslo EAN	Typ	MOC (bez DPH)	MOC (s DPH)
10504315N 5706915043150	rovný strih, uhly a ľavé oblúky	20.82	24.98
10504316N 5706915043167	rovný strih, uhly a pravé oblúky	20.82	24.98



Nožnice na plech Extra Cut

NOŽNICE NA PLECH

Určené pre rôzne spôsoby použitia, pri ktorých je za potreby dlhý strih do ľahkého materiálu. Pákový mechanizmus zaisťuje strih o dĺžke až 80 mm.

Obj. číslo EAN	Typ	MOC (bez DPH)	MOC (s DPH)
10504314N 5706915043143	rovný strih a široké oblúky	17.14	20.57

Píla ručná PLUS

PÍLY

Nová rukoväť ProTouch™ pre maximálne pohodlie. O 25 % rýchlejšie rezanie v porovnaní s predchádzajúcou verziou s dvoma výbrusmi. Univerzálna, s hrubým rezom a s povrchovou úpravou.



Obj. číslo EAN	Dĺžka (mm)	Typ	MOC (bez DPH)	MOC (s DPH)
10503621 5706915936216	350	8T/9P	11.71	14.05
10503622 5706915936223	400	8T/9P	12.15	14.58
10503623 5706915936230	450	8T/9P	10.56	12.67
10503624 5706915936247	500	8T/9P	12.85	15.42
10503625 5706915936254	550	8T/9P	13.19	15.83

Píla ručná PLUS

PÍLY

Povrchová úprava PTFE s nízkym trením. Má nižšie trenie a poskytuje tak o 20 až 50 % vyšší výkon pri pílení (v závislosti od materiálu). Ponúka vyššiu odolnosť.



Obj. číslo EAN	Dĺžka (mm)	Typ	MOC (bez DPH)	MOC (s DPH)
1909432 5706919094325	550	8T/9P	10.83	13

Píla ručná PLUS

PÍLY

Patentovaný dvojité výbrus zubov. 9 zubov na palec.



Obj. číslo EAN	Dĺžka (mm)	Typ	MOC (bez DPH)	MOC (s DPH)
10503631 5706915936315	550	9T/10P	15.14	18.17

Píla ručná s univerzálnym ozubením XPERT

PÍLY

Trojité výbrus ozubení pre najvyšší rezný výkon. Vysoko kvalitná oceľ C75, tuhý pílový list hrúbky 1 mm zaisťuje maximálnu stabilitu a prenos sily. Kalené zuby hard point (HP) zostanú dlhšie ostré a majú dlhšiu životnosť. Lak na báze vody zaručuje v porovnaní s tradičným lakom 4 krát lepšiu ochranu proti korózii. Mäkká rukoväť s miestom na prsty pre maximálne pohodlie pri dlhodobom používaní. Jemné ozubenie v prednej časti uľahčuje začiatok rezania.



Obj. číslo EAN	Dĺžka (mm)	Typ	MOC (bez DPH)	MOC (s DPH)
10505538 5706915055382	375	8T/9P	18.28	21.94
10505539 5706915055399	450	8T/9P	19.51	23.41
10505540 5706915055405	500	8T/9P	20.39	24.47
10505541 5706915055412	550	8T/9P	21.61	25.93

Píla ručná s jemným ozubením XPERT

PÍLY

Trojité výbrus ozubení pre najvyšší rezný výkon. Vysoko kvalitná oceľ C75, tuhý pílový list hrúbky 1 mm zaisťuje maximálnu stabilitu a prenos sily. Kalené zuby hard point (HP) zostanú dlhšie ostré a majú dlhšiu životnosť. Lak na báze vody zaručuje v porovnaní s tradičným lakom 4 krát lepšiu ochranu proti korózii. Mäkká rukoväť s miestom na prsty pre maximálne pohodlie pri dlhodobom používaní.



Obj. číslo EAN	Dĺžka (mm)	Typ	MOC (bez DPH)	MOC (s DPH)
10505555 5706915055559	375	10T/11P	18.28	21.94
10505556 5706915055566	500	10T/11P	20.39	24.47
10505543 5706915055436	550	10T/11P	21.61	25.93

Píla ručná XPERT

PÍLY

Trojitý výbrus ozubení pre najvyšší rezný výkon. Vysoko kvalitná oceľ C75, tuhý pílový list hrúbky 1 mm zaisťuje maximálnu stabilitu a prenos sily. Kalené zuby hard point (HP) zostanú dlhšie ostré a majú dlhšiu životnosť. Lak na báze vody zaručuje v porovnaní s tradičným lakom 4 krát lepšiu ochranu proti korózii. Mäkká rukoväť s miestom na prsty pre maximálne pohodlie pri dlhodobom používaní. Hlboké drážky medzi zubami poskytujú zvýšenie výkonu a vyšší objem odvedeného materiálu.



Obj. číslo EAN	Dĺžka (mm)	Typ	MOC (bez DPH)	MOC (s DPH)
10505542 5706915055429	550	8T/9P	21.61	25.93

Píla ručná s hrubým ozubením XPERT

PÍLY

Trojitý výbrus ozubení pre najvyšší rezný výkon. Vysoko kvalitná oceľ C75, tuhý pílový list hrúbky 1 mm zaisťuje maximálnu stabilitu a prenos sily. Kalené zuby hard point (HP) zostanú dlhšie ostré a majú dlhšiu životnosť. Lak na báze vody zaručuje v porovnaní s tradičným lakom 4 krát lepšiu ochranu proti korózii. Mäkká rukoväť s miestom na prsty pre maximálne pohodlie pri dlhodobom používaní. Hlboké drážky medzi zubami poskytujú zvýšenie výkonu a vyšší objem odvedeného materiálu.



Obj. číslo EAN	Dĺžka (mm)	Typ	MOC (bez DPH)	MOC (s DPH)
10503531 5715110427191	600	3,5T/4P	24.5	29.4

Píla ručná na ľahké stavebné materiály s kaleným ozubením

PÍLY

Trojitý výbrus ozubení pre najvyšší rezný výkon. Vysoko kvalitná oceľ C75, tuhý pílový list hrúbky 1 mm zaisťuje maximálnu stabilitu a prenos sily. Kalené zuby hard point (HP) zostanú dlhšie ostré a majú dlhšiu životnosť. Lak na báze vody zaručuje v porovnaní s tradičným lakom 4 krát lepšiu ochranu proti korózii. Mäkká rukoväť s miestom na prsty pre maximálne pohodlie pri dlhodobom používaní.



Obj. číslo EAN	Dĺžka (mm)	MOC (bez DPH)	MOC (s DPH)
10505548 5706915055481	700	32.83	39.4
10505549 5706915055498	700	54.73	65.68
10505550 5706915055504	700	129.32	155.18

Píla ručná XPERT s univerzálnym ozubením

PÍLY

Nízke trenie s povrchovou úpravou PTFE ponúka zlepšenie rezania o 20 až 50 % (v závislosti od materiálu) za súčasného zvýšenia odolnosti proti opotrebeniu.



Obj. číslo EAN	Dĺžka (mm)	Typ	MOC (bez DPH)	MOC (s DPH)
10505544 5706915055443	375	8T/9P	21.87	26.24

Píla ručná XPERT s jemným ozubením

PÍLY

Nízke trenie s povrchovou úpravou PTFE ponúka zlepšenie rezania o 20 až 50 % (v závislosti od materiálu) za súčasného zvýšenia odolnosti proti opotrebeniu.



Obj. číslo EAN	Dĺžka (mm)	Typ	MOC (bez DPH)	MOC (s DPH)
10505603 5706915056037	550	10T/11P	24.76	29.71

Píla obluková XPERT na mokré drevo

PÍLY

Oblúková píla a náhradné pílové listy na prerezávanie stromov a na záhradnícke práce. Kalené a presne vybrúsené pílové listy s vynikajúcim rezným výkonom pri rezaní vetrom poškodených stromov, prerezávanie kerov alebo rezanie palivového dreva.



Obj. číslo EAN	Dĺžka (mm)	MOC (bez DPH)	MOC (s DPH)
TXP1624533000 5706915000269 TXP1124762000 5706915000221	533 762	9.77 10.22	11.72 12.26

List pilový XPERT na suché drevo

PÍLY

Kalené a presne vybrúsené pílové listy s vynikajúcim rezným výkonom pri rezaní vetrom poškodených stromov, prerezávanie kerov alebo rezanie palivového dreva.



Obj. číslo EAN	Dĺžka (mm)	MOC (bez DPH)	MOC (s DPH)
TXP3011300000 5715110480066 TXP3020610000 5715110480219 TXP3020762000 5715110480240	300 610 762	2.25 2.94 3.3	2.7 3.53 3.96

List pilový XPERT na mokré drevo

PÍLY

Kalené a presne vybrúsené pílové listy s vynikajúcim rezným výkonom pri rezaní vetrom poškodených stromov, prerezávanie kerov alebo rezanie palivového dreva.



Obj. číslo EAN	Dĺžka (mm)	MOC (bez DPH)	MOC (s DPH)
TXP3024533000 5715110480271 TXP3024610000 5715110480332 TXP3024762000 5715110480301	533 610 762	2.86 2.94 3.3	3.43 3.53 3.96

Píla ručná EVO

PÍLY

Vysoký nos zvyšuje stabilitu listu. Kalené zuby hard point (HP) zostanú ostré 6-8 krát dlhšiu dobu než nekalené. Optimálna konštrukcia a rozvod zubov ponúkajú veľmi všestranné využitie a rýchly a kvalitný rez. Vysoko kvalitná oceľ C75 zaisťuje maximálnu stabilitu a prenos sily. Maximálne využitie umožňuje využiť až 100 % listu. Komfortná rukoväť je ľahká a pevná, ultrazvukovo zváraná a ponúka dokonalý úchop a pohodlie. Uhol 90° a 45° pre zameriavanie.



Obj. číslo EAN	Dĺžka (mm)	Typ	MOC (bez DPH)	MOC (s DPH)
10507858 5706915078589 10507860 5706915078602	525 425	10T/11P 10T/11P	14.42 15.65	17.3 18.78

Píla na sadrokartón IRWIN

PÍLY



Obj. číslo EAN	Typ	MOC (bez DPH)	MOC (s DPH)
10505705 5706915057058	7T/8P	12.85	15.42

Píla na sadrokartón štandard

PÍLY



Obj. číslo EAN	Typ	MOC (bez DPH)	MOC (s DPH)
T106150 5715110421601	7T/8P	9.08	10.9

Píla dierovka XPERT

PÍLY



Obj. číslo EAN	Dĺžka (mm)	MOC (bez DPH)	MOC (s DPH)
10503532 5706915035322	300	14.25	17.1
10503533 5706915035339	325	17.23	20.68

Píla čapovka XPERT

PÍLY



Obj. číslo EAN	Dĺžka (mm)	Typ	MOC (bez DPH)	MOC (s DPH)
10507424 5706915074246	250	12T/13P	19.07	22.88
10503534 5706915035346	300	12T/13P	19.24	23.09
10503535 5706915035353	350	12T/13P	20.21	24.25

Píla japonská

PÍLY



Japonská píla je nástroj pre špecializovaných remeselníkov pracujúcich s drevom, tesárov a modelárov. Píly sú vybavené veľmi tenkým listom, ktorý je dostatočne flexibilný aj pre rezanie rovnobežne s povrchom a obtiažne rezy.

Obj. číslo EAN	Dĺžka (mm)	Typ	MOC (bez DPH)	MOC (s DPH)
10505162 5706915051629	300	14 TPI	28.7	34.44

Píla japonská EXTRA Cut

PÍLY



Japonská píla je nástroj pre špecializovaných remeselníkov pracujúcich s drevom, tesárov a modelárov. Píly sú vybavené veľmi tenkým listom, ktorý je dostatočne flexibilný aj pre rezanie rovnobežne s povrchom a obtiažne rezy.

Obj. číslo EAN	Typ	MOC (bez DPH)	MOC (s DPH)
10505163 5706915051636	19 TPI	34.4	41.28

Píla japonská obojstranná

PÍLY



Japonská píla je nástroj pre špecializovaných remeselníkov pracujúcich s drevom, tesárov a modelárov. Píly sú vybavené veľmi tenkým listom, ktorý je dostatočne flexibilný aj pre rezanie rovnobežne s povrchom a obtiažne rezy.

Obj. číslo EAN	Typ	MOC (bez DPH)	MOC (s DPH)
10505164 5706915051643	7/17 TPI	28.7	34.44

Píla japonská Mini

PÍLY



Japonská píla je nástroj pre špecializovaných remeselníkov pracujúcich s drevom, tesárov a modelárov. Píly sú vybavené veľmi tenkým listom, ktorý je dostatočne flexibilný aj pre rezanie rovnobežne s povrchom a obtiažne rezy.

Obj. číslo EAN	Typ	MOC (bez DPH)	MOC (s DPH)
10505165 5706915051650	22 TPI	23.02	27.62

Píla prerezávacia

PÍLY

TNA2059343000 - rovný pílový list; TNA2072330000 - diagonálny pílový list



Obj. číslo EAN	MOC (bez DPH)	MOC (s DPH)
TNA2059343000 5715110421632	12.66	15.19
TNA2072330000 5715110421663	18.1	21.72

Dláto

DLÁTA

Najkvalitnejšia oceľ vo svojej kategórii. Brit je ostrejší a dlhšie vydrží. Tvrdené a kalené ostrie - dláto má dlhšiu životnosť. Celokovové oceleové jadro lepšie prenáša energiu z rukoväti na ostrie. Tvarovaná rukoväť ProTouch™ ponúka väčšie pohodlie. Acetátová rukoväť odolná proti oddeleniu ponúka vysokú odolnosť. Veľká dopadová plocha odolá dopadom kladiva pod rôznymi uhlami.



Obj. číslo EAN	Šírka dláta	MOC (bez DPH)	MOC (s DPH)
10501673	6	16.7	20.04
734442201151			
10501675	10	16.7	20.04
734442201168			
10501676	12	16.7	20.04
5706915016765			
10501678	14	16.88	20.26
5706915016789			
10501679	15	16.88	20.26
5706915016796			
10501680	16	16.88	20.26
734442201267			
10501681	18	17.05	20.46
5706915016819			
10501683	20	17.05	20.46
5706915016833			
10501684	22	17.05	20.46
5706915016840			
10501685	25	18.37	22.04
734442201199			
10501686	26	18.37	22.04
5706915016864			
10501688	30	21.61	25.93
5706915016888			
10501689	32	23.28	27.94
734442201205			
10501690	35	23.97	28.76
5706915016901			
10501691	38	26.69	32.03
734442201212			

Sady dlát

DLÁTA | SADY DLÁT

Najkvalitnejšia oceľ vo svojej kategórii. Brit je ostrejší a dlhšie vydrží. Tvrdené a kalené ostrie - dláto má dlhšiu životnosť. Celokovové oceleové jadro lepšie prenáša energiu z rukoväti na ostrie. Tvarovaná rukoväť ProTouch™ ponúka väčšie pohodlie. Acetátová rukoväť odolná proti oddeleniu ponúka vysokú odolnosť. Veľká dopadová plocha odolá dopadom kladiva pod rôznymi uhlami.



Obj. číslo EAN	Zloženie	Typ	MOC (bez DPH)	MOC (s DPH)
10504711 5706915047110	6, 12, 20	3-dielna v púzdre	39.75	47.7
10504712 5706915047127	10, 15, 20	3-dielna v púzdre	39.75	47.7
10503733 5706915037333	6, 10, 15, 20, 25, 35	6-dielna v drevenej kazete	100.66	120.79

Dláto tesárske

DLÁTA

Stolárske dláto MS751 má ostrie s obdĺžnikovým profilom. To znamená, že je pevnejšie a možno ho používať pre náročnejšiu prácu a vytváranie zárezov pomocou ostria.



Obj. číslo EAN	Šírka dláta	MOC (bez DPH)	MOC (s DPH)
10501768 5706915017687	28	24.86	29.83



Dláto univerzálne

DLÁTA

Najkvalitnejšia oceľ vo svojej kategórii. Brit je ostrejší a dlhšie vydrží. Tvrdené a kalené ostrie - dláto má dlhšiu životnosť. Rukoväť ProTouch™ pre väčšie pohodlie. Odolná rukoväť vydrží i nešetrné zaobchádzanie. Veľká dopadová plocha odolá dopadom kladiva.

Obj. číslo EAN	Šírka dláta	MOC (bez DPH)	MOC (s DPH)
10501698	6	10.92	13.1
5706915016987			
10501699	8	10.92	13.1
5706915016994			
10501700	10	10.92	13.1
5706915017007			
10501701	12	10.92	13.1
5706915017014			
10501704	15	10.49	12.59
5706915017045			
10501705	16	11.44	13.73
5706915017052			
10503666	18	11.44	13.73
5706915036664			
10501707	20	12.66	15.19
5706915017076			
10503667	22	12.66	15.19
5706915036671			
10501708	25	10.65	12.78
5706915017083			
10501709	26	13.28	15.94
5706915017090			
10501710	30	14.34	17.21
5706915017106			
10503669	32	15.29	18.35
5706915036695			
10503423	35	15.29	18.35
5706915034233			
10503670	38	17.58	21.1
5706915036701			
10503425	51	28.09	33.71
5706915034257			

Sady univerzálnych dlát

DLÁTA | SADY DLÁT

Najkvalitnejšia oceľ vo svojej kategórii. Brit je ostrejší a dlhšie vydrží. Tvrdené a kalené ostrie - dláto má dlhšiu životnosť. Rukoväť ProTouch™ pre väčšie pohodlie. Odolná rukoväť vydrží i nešetrné zaobchádzanie. Veľká dopadová plocha odolá dopadom kladiva.



Obj. číslo EAN	Zloženie	Typ	MOC (bez DPH)	MOC (s DPH)
10503836	10, 15, 20	3-dielna v púzdre	27.13	32.56
5706915038361				
10503429	6, 10, 15, 20, 25	5-dielna v púzdre	55.52	66.62
5706915034295				
10503876	6, 10, 16, 20, 26	5-dielna v púzdre	57.97	69.56
5706915038767				
10503431	6, 10, 12, 16, 20, 26	6-dielna v drevenej kazete	69.89	83.87
5706915034318				
10503541	6, 10, 15, 20, 25, 35	6-dielna v drevenej kazete	66.4	79.68
5706915035414				



Dláto so skoseným okrajom a rukoväťou z polypropylénu

DLÁTA

Najkvalitnejšia oceľ vo svojej kategórii. Brit je ostrejší a dlhšie vydrží. Tvrdené a kalené ostrie - dláto má dlhšiu životnosť. Pevná tvarovaná rukoväť ponúka väčšiu kontrolu a vydrží úder rukou i kladivom.

Obj. číslo EAN	Šírka dláta	MOC (bez DPH)	MOC (s DPH)
TM44418 734442196440	3	13.11	15.73
TM44414 734442196563	6	11.44	13.73
TM44438 734442196686	10	11.44	13.73
TM44412 734442196808	13	11.44	13.73
TM44458 734442196921	16	11.88	14.26
TM44434 734442197041	19	13.11	15.73
TM4441 734442197164	25	13.72	16.46
TM444114 734442197287	32	15.48	18.58
TM444112 734442197409	38	18.1	21.72
TM4442 734442201960	51	18.54	22.25



Sady dlát so skoseným okrajom a rukoväťou z polypropylénu

DLÁTA | SADY DLÁT

Najkvalitnejšia oceľ vo svojej kategórii. Brit je ostrejší a dlhšie vydrží. Tvrdené a kalené ostrie - dláto má dlhšiu životnosť. Pevná tvarovaná rukoväť ponúka väčšiu kontrolu a vydrží úder rukou i kladivom.

Obj. číslo EAN	Typ	MOC (bez DPH)	MOC (s DPH)
TM444S3 734442197508	3-dielna v plastovej kazete	34.76	41.71
TM444S4 734442197522	4-dielna v plastovej kazete	47.02	56.42
TM444S5 734442197645	5-dielna v plastovej kazete	57.81	69.37
TM444S6 734442197652	6-dielna v drevenej krabici	69.11	82.93



Sada na brúsenie dlát

DLÁTA | SADA NA BRÚSENIE DLÁT

Obj. číslo EAN	Zloženie	MOC (bez DPH)	MOC (s DPH)
10507932 5706915079326	brúsny kameň, olej, vodiaca pomôcka	22.49	26.99

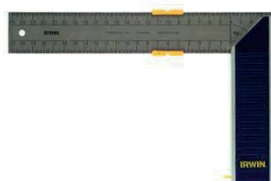

Uholník pravouhlý

RYSOVANIE A VYZNAČOVANIE | UHOLNÍKY

Na kontrolu a značenie 90° uhlov.

Obj. číslo EAN	Dĺžka (mm)	Typ	MOC (bez DPH)	MOC (s DPH)
10503543 5706915035438	250	metrický	22.39	26.87
10503544 5706915035445	300	metrický	24.41	29.29
10503545 5706915035452	350	metrický	27.13	32.56

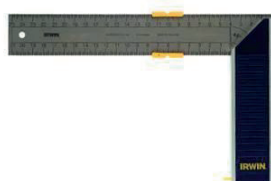

Uholníky pravouhlý - palcový

RYSOVANIE A VYZNAČOVANIE | UHOLNÍKY

Na kontrolu a značenie 90° uhlov.

Obj. číslo EAN	Dĺžka (")	Typ	MOC (bez DPH)	MOC (s DPH)
TM22006 734442231004	6,,	palcový	42.29	50.75
TM220012 734442231240	12,,	palcový	60.34	72.41
TMR2210 734442231608	10,,	palcový	29.5	35.4



Uholník pokosový

RYSOVANIE A VYZNAČOVANIE | UHOLNÍKY
Na kontrolu presnosti a vyznačovanie uhlov.

Obj. číslo EAN	Dĺžka (mm)	Typ	MOC (bez DPH)	MOC (s DPH)
10503546 5706915035469	250	metrický	26.69	32.03
10503547 5706915035476	300	metrický	26.69	32.03



Uholníky pokosový - palcový

RYSOVANIE A VYZNAČOVANIE | UHOLNÍKY
Na kontrolu presnosti a vyznačovanie uhlov.

Obj. číslo EAN	Dĺžka (")	Typ	MOC (bez DPH)	MOC (s DPH)
TM2226 734442231844	9,,	palcový	37.48	44.98
TM22261012 734442071167	10 - 1/2,,	palcový	38.61	46.33



Rysovacie rameno

RYSOVANIE A VYZNAČOVANIE | RYSOVACIE RAMENÁ

Obj. číslo EAN	Typ	MOC (bez DPH)	MOC (s DPH)
TM2153 734442232322		38.17	45.8
TM2154 734442232445	s ihlou	72.44	86.93
TMR2049 734442231967	s ihlou a ručnou skrutkou	15.91	19.09
TM2083 734442232209	s britom	28.43	34.12



Hoblík/hladík

HOBLÍKY

Hladiace hoblíky pre vyhladzovanie a dokončovacie práce. Hoblíky/uberáky pre hrubovacie práce slúžia na hrubé opracovanie tvrdého dreva a sú univerzálnymi nástrojmi pri odoberaní materiálu. Hoblíky pre predbežné vyhladzovanie a škárovníky slúžia na odstraňovanie drsných a nerovných častí na dlhom povrchu pred vyhladzovaním. Vysoko kvalitné telo zo šedej liatiny s presne strojovo obrobeneou základňou. Vysoko ostrý hoblovací nôž z uhlíkovej oceli. Pevný pákový uzáver má tri prítlačné body a mosadznú poistnú skrutku pre pevné upevnenie hoblóvacieho noža. Presné nastavenie sa ovláda pomocou mosadznej nastavovacej skrutky a bočnej páky.

Obj. číslo EAN	Typ	Šírka (mm)	Rukoväť	MOC (bez DPH)	MOC (s DPH)
T04 734442053408	hladík	50	plastová	78.23	93.88
TSP4 734442165729	hladík	50	drevená	56.05	67.26



Hoblík/uberák

HOBLÍKY

Hladiaci hoblík pre vyhladzovanie a dokončovacie práce. Hoblíky / uberáky pre hrubovacie práce slúžia na hrubé opracovanie tvrdého dreva a sú univerzálnymi nástrojmi pri odoberaní materiálu. Hoblíky pre predbežné vyhladzovanie a škárovníky slúžia na odstraňovanie drsných a nerovných častí na dlhom povrchu pred vyhladzovaním. Vysoko kvalitné telo zo šedej liatiny s presne strojovo obrobeneou základňou. Vysoko ostrý hoblovací nôž z uhlíkovej oceli. Pevný pákový uzáver má tri prítlačné body a mosadznú poistnú skrutku pre pevné upevnenie hoblóvacieho noža. Presné nastavenie sa ovláda pomocou mosadznej nastavovacej skrutky a bočnej páky.

Obj. číslo EAN	Typ	Šírka (mm)	Rukoväť	MOC (bez DPH)	MOC (s DPH)
T05 734442536482	uberák	50	plastová	98.9	118.68
TSP5 734442165910	uberák	50	drevená	73.23	87.88



Hoblík/škárovník

HOBLÍKY

Hladiaci hoblík pre vyhladzovanie a dokončovacie práce. Hoblíky / uberáky pre hrubovacie práce slúžia na hrubé opracovanie tvrdého dreva a sú univerzálnymi nástrojmi pri odoberaní materiálu. Hoblíky pre predbežné vyhladzovanie a škárovníky slúžia na odstraňovanie drsných a nerovných častí na dlhom povrchu pred vyhladzovaním. Vysoko kvalitné telo zo šedej liatiny s presne strojovo obrobenou základňou. Vysoko ostrí hobľovací nôž z uhlíkovej oceli. Pevný pákový uzáver má tri prítlačné body a mosadznú poistnú skrutku pre pevné upevnenie hobľovacieho noža. Presné nastavenie sa ovláda pomocou mosadznej nastavovacej skrutky a bočnej páky.

Obj. číslo EAN	Dĺžka (mm)	Typ	Šírka (mm)	Rukoväť	MOC (bez DPH)	MOC (s DPH)
T07 734442054009	660	škárovník	60	drevená	150.96	181.15



Hoblík falcovací

HOBLÍKY

Má dve pozície noža, jednu na bežnú prácu a druhú na hobľovanie v rohoch a ťažko prístupných miestach.

Obj. číslo EAN	Šírka (mm)	MOC (bez DPH)	MOC (s DPH)
T778 734442559252	38	108.89	130.67



Hoblík jednoručný

HOBLÍKY

Má plne nastaviteľnú hĺbku rezu a otvor pre hrubovanie alebo jemné opracovávanie. Hoblík s nízkym uhlom je určený špeciálne pre prácu s plastami, laminátom a ďalšími umelými materiálmi okrem dreva.

Obj. číslo EAN	Typ	Šírka (mm)	MOC (bez DPH)	MOC (s DPH)
T06012 734442552086	nízky uhol 12 1/2° - 20°	42	78.49	94.19
T0912 734442548430	12 1/2°	42	83.75	100.5



Nôž na opracovávanie dreva

NOŽE NA OPRACOVÁVANIE DREVA

Slúžia na zrážanie hrán a tvarovanie vypuklých povrchov (plochy) a vyhlbenín (zaoblený).

Obj. číslo EAN	Typ	Šírka (mm)	MOC (bez DPH)	MOC (s DPH)
TA151 734442056164	plochy	54	30.12	36.14
TA151R 734442056287	zaoblený	54	30.12	36.14



Nôž náhradný do hoblíkov

HOBLÍKY | NOŽE DO HOBLÍKA

Obj. číslo EAN	Typ	Šírka (mm)	MOC (bez DPH)	MOC (s DPH)
TSI2 734442056522	pre T04, T05, TSP4 a TSP5	50	6.36	7.63
TSI238 734442056645	pre T06, T07	60	12.15	14.58
T0220D 734442057963	pre T06012 a T0912	46	11.35	13.62
T778D 734442058809	pre T778	38	9.95	11.94
TA151B 734442058922	pre dvojručné nože	54	6.54	7.85

Zvierka jednoručná stolárska pre veľké zaťaženie

UPÍNANIE | JEDNORUČNÉ ZVIERKY

Trvalá upínacia sila 272 kg. Nové tlačítko QUICK-CHANGE™ ponúka ľahko odnateľné čelusti pre inštaláciu príslušenstva alebo premenu na rozperku. Nové odnateľné výkyvné čeluste a šetrné podložky poskytujú rovnomerné rozloženie upínacej sily. Jednoručný ovládač QUICK-RELEASE nový design úchytu a ovládače umožňujú jednoduché ovládanie jednou rukou. Tepelne spracovaný I profil z uhlíkovej oceli s čiernym oxidovaným povrchom podporuje väčší tlak s menším prehybaním a flex pre mimoriadnu odolnosť. Nastaviteľná päťka poskytuje lepšiu podporu, ktorá umožňuje zvierke dosadať kolmo na stôl alebo pracovnú plochu.



Obj. číslo EAN	Dĺžka (mm)	Hĺbka upnutia (mm)	Kapacita rozopretia (")	MOC (bez DPH)	MOC (s DPH)
10505942 5706915059427	150	92	235 - 378	25.38	30.46
10505943 5706915059434	300	92	235 - 530	27.92	33.5
10505944 5706915059441	450	92	235 - 683	28.7	34.44
10505945 5706915059458	600	92	235 - 835	35.11	42.13
10505946 5706915059465	900	92	235 - 1140	39.75	47.7
10505947 5706915059472	1250	92	235 - 1496	48.08	57.7

Zvierka jednoručná stolárska pre stredné zaťaženie

UPÍNANIE | JEDNORUČNÉ ZVIERKY

Pre stredné zaťaženie. Rovnomerne rozloží až 136 kg trvalej upínacej sily. Ideálna pre krátkodobé pridržanie a rýchle upnutie. Tlačítko QUICK-CHANGE™ ponúka ľahko odnateľné výkyvné čeluste a šetrné podložky. Celoplošné podložky poskytujú rovnomerné rozloženie upínacej sily. Jednoručný ovládač QUICK-RELEASE - nový design úchytu a ovládača umožňuje jednoduché ovládanie jednou rukou. Tepelne spracovaný I profil z uhlíkovej oceli s čiernym oxidovaným povrchom podporuje väčší tlak s menším ohýbaním a pre mimoriadnu odolnosť.



Obj. číslo EAN	Dĺžka (mm)	Hĺbka upnutia (mm)	Hĺbka upnutia (")	Kapacita rozopretia (")	MOC (bez DPH)	MOC (s DPH)
T506QCEL7 5706915000061	150	81	3 - 3/16,,	200 - 340	18.63	22.36
T512QCEL7 5706915000078	300	81	3 - 3/16,,	200 - 590	21.87	26.24
T518QCEL7 5706915000085	450	81	3 - 3/16,,	200 - 645	24.41	29.29
T524QCEL7 5706915000092	600	81	3 - 3/16,,	200 - 795	26.33	31.6
T536QCEL7 5706915000108	900	81	3 - 3/16,,	200 - 1120	30.37	36.44

Zvierka jednoručná stolárska MINI

UPÍNANIE | JEDNORUČNÉ ZVIERKY

Rovnomerne rozloží až 63 kg trvalej upínacej sily. Je ideálna pre aplikácie s malým zaťažením, ako je spracovanie dreva, a celý rad menších projektov. Šetrné celoplošné podložky ochránia pracovné povrchy. Mechanizmus QUICK-RELEASE™ pre uvoľnenie jednou rukou.



Obj. číslo EAN	Dĺžka (mm)	Hĺbka upnutia (mm)	Hĺbka upnutia (")	Balenie (ks)	MOC (bez DPH)	MOC (s DPH)
T546EL7 5715110790585	300	62	2 - 7/16,,	2	8.38	10.06
T5462EL7 5715110790592	300	62	2 - 7/16,,	1	16.18	19.42
T5412EL7 5715110790622	150	62	2 - 7/16,,	2	10.49	12.59
T54122EL7 5715110790639	150	62	2 - 7/16,,	1	20.82	24.98

Zvierka jednoručná stolárska MICRO

UPÍNANIE | JEDNORUČNÉ ZVIERKY

Špeciálne navrhnuté pre domáce, remeselné a hobby použitie. Poskytujú upínací tlak 15 kg. Ideálne sa hodia na jemné práce vyžadujúce malý upínací tlak. Šetrné celoplošné podložky ochránia pracovné povrchy. Mechanizmus QUICK-RELEASE™ pre uvoľnenie jednou rukou.



Obj. číslo EAN	Dĺžka (mm)	Hĺbka upnutia (mm)	Hĺbka upnutia (")	Balenie (ks)	MOC (bez DPH)	MOC (s DPH)
T53006EL7 5715110790547	115	30	1 - 3/16,,	1	4.43	5.32



Svorka HANDI

UPÍNANIE | SVORKY

Silný západkový mechanizmus ponúka premenlivý upínací tlak až 20 kg. Západka pre rýchle uvoľnenie umožňuje rýchle a ľahké nastavenie pozície a uvoľnenie. Ideálna pre dom, dielňu a záhradu. Špeciálne skonštruované čeľuste umožňujú zovretie nepravidelných predmetov.

Obj. číslo EAN	Hĺbka upnutia (mm)	Hĺbka upnutia (")	MOC (bez DPH)	MOC (s DPH)
T59100ECD 38548591001	38	1 - 1/4,,	3.83	4.6
T59200ECD 38548592008	50	2,,	7.93	9.52
T59400ECD 38548594002	100	4,,	8.11	9.73



Svorka pružinová

UPÍNANIE | SVORKY

Špičková plastová konštrukcia poskytuje silu a odolnosť. Výborné pre jednoduché príležitostné remeselné práce s potrebou ľahkého upínania.

Obj. číslo EAN	Dĺžka (mm)	Hĺbka upnutia (mm)	Hĺbka upnutia (")	MOC (bez DPH)	MOC (s DPH)
T58100EL7 38548581019	25	38	1 - 1/2,,	3.99	4.79
T58200EL7 38548582016	50	50	2,,	4.96	5.95
T58300EL7 38548583013	75	75	3,,	8.9	10.68



Podložky náhradné pre zvierky a svorky

UPÍNANIE | JEDNORUČNÉ ZVIERKY

Obj. číslo EAN	Typ	Balenie (ks)	MOC (bez DPH)	MOC (s DPH)
1826576 38548998640	pre zvierky s veľkým zaťažením		6.27	7.52
1826577 38548998657	pre zvierky so stredným zaťažením		5.39	6.47
1826578 38548998664	pre zvierky MINI	4	4.08	4.9
1826579 38548998671	pre svorky HANDI	6	3.56	4.27



Zvierka hranová

UPÍNANIE | ZVIERKY

Premení jednoručnú stolársku zvierku na hranovú svierku pre ľahké upínanie pri zarovnávaní a hranení.

Obj. číslo EAN	MOC (bez DPH)	MOC (s DPH)
1988919 5706919889198	6.19	7.43



Spojka zvierková

UPÍNANIE | ZVIERKY

Prepojí lišty dvoch kratších jednoručných stolárskych zvierok za účelom vytvorenia jednej dlhšej zvierky.

Obj. číslo EAN	Typ	MOC (bez DPH)	MOC (s DPH)
1988920 5706919889204	pre stredné zaťaženie	4.96	5.95
1988931 5706919889310	pre veľké zaťaženie	5.23	6.28



Prípravok prídružný na stôl

UPÍNANIE | ZVIERKY

Upravuje jednoručnú stolársku zvierku na stolnú zvierku.

Obj. číslo EAN	MOC (bez DPH)	MOC (s DPH)
1988932 5706919889327	6.19	7.43

Podložky široké

UPÍNANIE | ZVIERKY

Zdvojnásobia šírku štandardných podložiek a umožnia rozloženie upínacej sily na širšiu plochu.



Obj. číslo EAN	MOC (bez DPH)	MOC (s DPH)
1988933 5706919889334	5.3	6.36

Podložky pre rohovú zvierku

UPÍNANIE | ZVIERKY

Premenia jednoručnú stolársku zvierku na rohovú zvierku pre ľahké upínanie pod uhlom 90°.



Obj. číslo EAN	MOC (bez DPH)	MOC (s DPH)
1988935 5706919889358	4.96	5.95

Nástroj podlahový

UPÍNANIE | ZVIERKY

Premení jednoručnú stolársku zvierku na podlahovú zvierku pre jednoduché, presné nastavenie vzdialeností, priestorové vyrovnanie a pridržanie počas inštalácie podlahy.



Obj. číslo EAN	MOC (bez DPH)	MOC (s DPH)
1988934 5706919889341	6.71	8.05

Stojan zvierky

UPÍNANIE | ZVIERKY

Prispôsobí jednoručnú stolársku zvierku pre rovné upínanie; ideálna pre použitie s rovnobežným upínaním, ako sú rámčeky, stolárske výrobky a zásuvky.



Obj. číslo EAN	MOC (bez DPH)	MOC (s DPH)
1988936 5706919889365	6.45	7.74

Zvierka stolárska skrutkovacia

UPÍNANIE | ZVIERKY

Trvalá upínacia sila 700 kg. Vodiace rameno 35 x 9 mm. Podložky z termoplastického elastomeru (TPE) zacvaknú a zabránia sa tým ich strate. Súčasne bránia vyklznutiu výrobku a nezanechávajú veľké stopy. Trojkomponentná rúkoväť ponúka lepší prenos krútiaceho momentu ako drevo a väčšie pohodlie (rad L má páku). Vyšší výkon - zdokonalené umiestnenie ramien zaisťuje väčšiu silu pri menšej hmotnosti a umožňuje zvierke stáť vo vodorovnej a zvislej polohe. Pozinkované vodítko I profilu zaručuje vyššiu mechanickú pevnosť, minimálne skrútenie a odolnosť voči korózii.

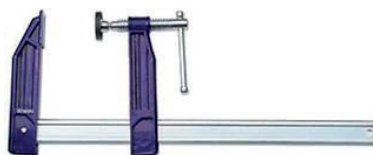

Obj. číslo EAN	Dĺžka (mm)	Hĺbka upnutia (mm)	MOC (bez DPH)	MOC (s DPH)
10503574 5706915035742	400	140	34.49	41.39
10503575 5706915035759	600	140	39.66	47.59
10503576 5706915035766	800	140	45	54
10503577 5706915035773	1000	140	50.09	60.11
10503578 5706915035780	1250	140	56.66	67.99
10503579 5706915035797	1500	140	64.29	77.15

Zvierka stolárska skrutkovacia

UPÍNANIE | ZVIERKY

Trvalá upínacia sila 450 kg. Vodiace rameno 30 x 8 mm. Podložky z termoplastického elastomeru (TPE) zacvaknú a zabránia sa tým ich strate. Súčasne bránia vyklznutiu výrobku a nezanechávajú veľké stopy. Trojkomponentná rukoväť ponúka lepší prenos krútiaceho momentu ako drevo a väčšie pohodlie (rad L má páku). Vyšší výkon - zdokonalené umiestnenie ramien zaisťuje väčšiu silu pri menšej hmotnosti a umožňuje zvierke stáť vo vodorovnej a zvislej polohe. Pozinkované vodítko I profilu zaručuje vyššiu mechanickú pevnosť, minimálne skrútenie a odolnosť voči korózii.



Obj. číslo EAN	Dĺžka (mm)	Hĺbka upnutia (mm)	MOC (bez DPH)	MOC (s DPH)
10503569 5706915035698	300	120	23.97	28.76
10503570 5706915035704	400	120	26.17	31.4
10503571 5706915035711	600	120	29.67	35.6
10503572 5706915035728	800	120	33.27	39.92
10503573 5706915035735	1000	120	36.68	44.02

Zvierka stolárska skrutkovacia

UPÍNANIE | ZVIERKY

Trvalá upínacia sila 350 kg. Vodiace rameno 25 x 6 mm. Podložky z termoplastického elastomeru (TPE) zacvaknú a zabránia sa tým ich strate. Súčasne bránia vyklznutiu obrobku a nezanechávajú veľké stopy. Trojkomponentná rukoväť ponúka lepší prenos krútiaceho momentu ako drevo a väčšie pohodlie (rad L má páku). Vyšší výkon - zdokonalené umiestnenie ramien zaisťuje väčšiu silu pri menšej hmotnosti a umožňuje zvierke stáť vo vodorovnej a zvislej polohe. Pozinkované vodítko I profilu zaručuje vyššiu mechanickú pevnosť, minimálne skrútenie a odolnosť voči korózii.



Obj. číslo EAN	Dĺžka (mm)	Hĺbka upnutia (mm)	MOC (bez DPH)	MOC (s DPH)
10503564 5706915035643	200	80	13.72	16.46
10503565 5706915035650	300	80	14.95	17.94
10503566 5706915035667	400	80	18.19	21.83
10503567 5706915035674	600	80	19.68	23.62
10503568 5706915035681	800	80	21	25.2

Zvierka koľajnicová

UPÍNANIE | ZVIERKY

Koľajnicové zvierky v tvare písmena T rady 136. Trvalá upínacia sila 1000 kg. Tieto zvierky sú odolné proti skrúteniu pod upínacím tlakom. Hlavica a posuvník majú záruku proti zlomeniu. Posuvník je zaistený pevným ocelovým kolíkom, ktorý prechádza jedným z otvorov v ocelovom ramene. Ocelová hlavná skrutka rýchlo vyvíja plynulý tlak prestredníctvom odolného lichobežníkového závita. Posuvníky a hlavice majú plochú spodnú časť, takže zvierka dokáže bez opory stáť.

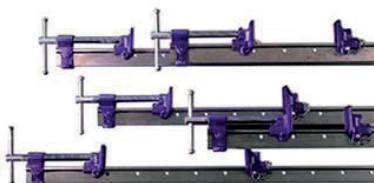

Obj. číslo EAN	Dĺžka (mm)	Typ	Hĺbka upnutia (mm)	MOC (bez DPH)	MOC (s DPH)
T1365 734442034087			1070	88.48	106.18
T1366 734442034209			1200	92.85	111.42
T1367 734442034322			1350	108.72	130.46
T1369 734442034445			1680	123	147.6
T13611 734442034568			1980	133.51	160.21
TL1366 734442034681	1220	predlžovacia koľajnica		81.9	98.28

Zvierka zvliekacia

UPÍNANIE | ZVIERKY

Zvliekacie zvierky rady 135. Trvalá upínacia sila 500 kg. Jedná sa o zvierky určené na náročné aplikácie, ktoré majú rameno s rozmermi 32 x 6 mm. Hlavica a posuvník majú záruku proti zlomeniu.



Obj. číslo EAN	Hĺbka upnutia (mm)	MOC (bez DPH)	MOC (s DPH)
T1352 734442033363	610	69.98	83.98
T1354 734442033608	915	59.04	70.85
T1355 734442033721	1070	61.48	73.78
T1356 734442033844	1220	65.6	78.72
T1357 734442033851	1370	81.28	97.54
T1359 734442033875	1980	73.13	87.76

Čeluste upínacie na hranol

UPÍNANIE | ZVIERKY

Nízkonákladová alternatíva k zvierkám plnej veľkosti. Upínacie čeluste, s ktorými si urobíte zvierku požadovanej veľkosti. Hlava a posuvník zo šedej liatiny s ocelovou hlavnou skrutkou. Možno ich osadiť na drevený hranol 25 x 38 mm (1" x 1 - 1/2") o ľubovoľnej dĺžke.

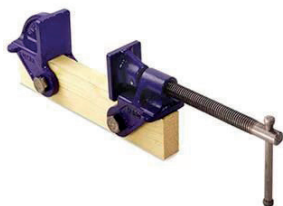

Obj. číslo EAN	Rozmery (mm)	MOC (bez DPH)	MOC (s DPH)
TM130 734442348078	25 x 28 (1" x 1 - 1/2")	38.69	46.43

Zvierka rohová

UPÍNANIE | ZVIERKY

Rohové zvierky ponúkajú presné upnutie rohových častí. Zvierky majú dva zapustené otvory slúžiace k pripevneniu ku kusu dreva, ktorý potom možno upnúť do čelustí zveráka. Vďaka presne strojovo obrobeným upínacím plochám a otvorenej konštrukcii sa tieto zvierky ľahko ovládajú a poskytujú ľahký prístup pri lepení a zatĺkaní klinec.



Obj. číslo EAN	Dĺžka (mm)	Hĺbka upnutia (mm)	Hĺbka upnutia (")	MOC (bez DPH)	MOC (s DPH)
TM140 734442028444	50	50	2,,	23.18	27.82
TM141 734442035404	100	105	4 - 1/4,,	77.7	93.24

Zvierka podlahárska

UPÍNANIE | ZVIERKY

Slúži k prirazeniu podlahových dosiek pred zatĺčením klinec. Táto kompaktná a robustná svorka je vybavená dvoma pružinovými prvkami, ktoré sa posúvajú po podlahovom tráme a držia zvierku v požadovanej polohe. Otočením rukoväti možno potom posunúť čelusť vpred a priraziť dosku. Určené pre štandardné podlahové trámy o rozmere 75 mm (3").



Obj. číslo EAN	Dĺžka (mm)	Hĺbka upnutia (mm)	Hĺbka upnutia (")	MOC (bez DPH)	MOC (s DPH)
TMFC153 734442034926	75	75	3,,	286.44	343.73

G-zvierky EXTREME pre veľké zaťaženie

UPÍNANIE | ZVIERKY

G-zvierky pre veľké zaťaženie radu 121. Majú vzpery v tvare písmena I. Využívajú nastaviteľnú ocelovú pohyblivú čelusť, ktorá pomáha uchytiť nepravidelné predmety. Ich použitie je rýchle a pohodlné vďaka dvojitému, za studena valcovanému lichobežníkovému závit. Bezpečnostná ocelová rukoväť - ohne sa skôr než môže dôjsť k preťaženiu zvierky. Určené hlavne pre obrábanie kovov, náročné zámočnicke práce a výrobu, pri ktorej je potrebná veľká upínacia sila.



Obj. číslo EAN	Typ	Hĺbka upnutia (mm)	MOC (bez DPH)	MOC (s DPH)
T1214 734442031925		100	77.87	93.44
T1216 734442032045		150	112.31	134.77
T1218 734442032168		200	132.12	158.54
T12110 734442032281		250	183.55	220.26
T12112 734442032403		300	253.58	304.3
T1224 734442030843	s hlbokým hrdlom	100	72.44	86.93



G-zvierky MEDIUM pre stredné zaťaženie

UPÍNANIE | ZVIERKY

G-zvierky pre stredné zaťaženie radu 119. Majú vzpery v tvare písmena I a tenký rám, takže sa dostanú aj do rohov a úzkych škár. Využívajú nastaviteľnú ocelovú pohyblivú čelusť, ktorá pomáha uchytiť nepravidelné predmety. Ich použitie je rýchle a pohodlné vďaka dvojitému, za studena valcovanému lichobežníkovému závit. Bezpečnostná ocelová rukoväť - ohne sa skôr než môže dôjsť k preťaženiu zvierky. Určené hlavne pre obrábanie kovov a zámočnicke práce.

Obj. číslo EAN	Hĺbka upnutia (mm)	MOC (bez DPH)	MOC (s DPH)
T1192 734442030485	50	8.46	10.15
T1193 734442030720	75	11.62	13.94
T1194 734442000600	100	14.87	17.84
T1196 734442041337	150	18.1	21.72



G-zvierky univerzálne

UPÍNANIE | ZVIERKY

G-zvierky radu 120. Majú vzpery v tvare písmena I. Využívajú nastaviteľnú ocelovú pohyblivú čelusť, ktorá pomáha uchytiť nepravidelné predmety. Ich použitie je rýchle a pohodlné vďaka dvojitému, za studena valcovanému lichobežníkovému závit. Bezpečnostná ocelová rukoväť - ohne sa skôr než môže dôjsť k preťaženiu zvierky. Ideálne na obrábanie kovov a prácu s drevom.

Obj. číslo EAN	Hĺbka upnutia (mm)	MOC (bez DPH)	MOC (s DPH)
T1203 734442031086	75	28.54	34.25
T1204 734442031208	100	29.32	35.18
T1206 734442031321	150	42.03	50.44
T1208 734442031444	200	65.24	78.29
T12010 734442031567	250	101.01	121.21
T12012 734442031680	300	141.75	170.1



Zverák strojárske

UPÍNANIE | ZVERÁKY

S. G. tvárna liatina - materiál s vysokou odolnosťou voči nárazom, ktorý zaručuje pevnosť a dlhú životnosť (len strojárske zveráky). Bezpečnostná zarážka bráni vysunutiu pohyblivej čelusti z tela. Všetky zvieracie plochy sú strojovo obrobené pre zaistenie plynulej a bezproblémovej prevádzky. Bezpečnostná ocelová rukoväť - ohne sa skôr než môže dôjsť k preťaženiu zveráka. Mechanizmus rýchleho uvoľnenia oddiali hlavnú skrutku a umožňuje rýchly pohyb posuvnej časti. Nerozbitná matica z liatiny S.G. v prípade opotrebenia ju možno vymeniť. Integrovaná nákovka pre naklepanie materiálov v prípade potreby.

Obj. číslo EAN	Šírka čelustí (mm)	MOC (bez DPH)	MOC (s DPH)
T8434 734442019442	115	532.87	639.44
T36 734442019206	150	993.14	1191.77
112 734442019565	150	1471.27	1765.52
114ZR 734442019688	205	2029.41	2435.29



Zverák zámočnický

UPÍNANIE | ZVERÁKY

S. G. tvárna liatina - materiál s vysokou odolnosťou voči nárazom, ktorý zaručuje pevnosť a dlhú životnosť (len strojárske zveráky). Bezpečnostná zarážka bráni vysunutiu pohyblivej čelusti z tela. Všetky zvieracie plochy sú strojovo obrobené pre zaistenie plynulej a bezproblémovej prevádzky. Bezpečnostná ocelová rukoväť - ohne sa skôr než môže dôjsť k preťaženiu zveráka. Mechanizmus rýchleho uvoľnenia oddiali hlavnú skrutku a umožňuje rýchly pohyb posuvnej časti. Nerozbitná matica z liatiny S.G. v prípade opotrebenia ju možno vymeniť. Integrovaná nákovka pre naklepanie materiálov v prípade potreby.

Obj. číslo EAN	Šírka čelustí (mm)	MOC (bez DPH)	MOC (s DPH)
23ZR 734442001089	115	390.64	468.77
T25 734442001201	150	892.44	1070.93



Zverák mechanický

UPÍNANIE | ZVERÁKY

Telo z jemnozrnnej šedej liatiny a pohyblivá čeľusť sú odliate a potom opracované, pre zabezpečenie plynulého chodu. Bezpečnostná zarážka bráni vysunutiu pohyblivej čeľusti z tela. Čeľusti z tvrdenej oceli - dlhšia životnosť a možnosť ich výmeny. Nerozbitná matica z liatiny S.G. V prípade opotrebenia ju možno vymeniť. Bezpečnostná ocelová rukoväť - ohne sa skôr než môže dôjsť k preťaženiu zveráka. Dvojité, za studena valcovany lichožežníkový závit pre urýchlenie práce.

Obj. číslo EAN	Šírka čeľustí (mm)	MOC (bez DPH)	MOC (s DPH)
1ZR 734442000129	75	55.25	66.3
3 734442000488	100	90.67	108.8
4ZR 734442000501	115	126.07	151.28
5 734442000723	125	155.52	186.62
6 734442000846	150	210.2	252.24
8ZR 734442000969	205	251.56	301.87



Zverák dielenský

UPÍNANIE | ZVERÁKY

Masívne odolné telo a pohyblivá čeľusť zveráka sú odliate z jemnozrnnej šedej liatiny a všetky ich trecie plochy sú opracované, aby bola zaručená spoľahlivá a plynulá prevádzka. Čeľuste, rukoväť a hlavná skrutka sú ocelové, pričom skrutka je vybavená valcovaným dvojitém lichožežníkovým závitom pre zrýchlenie pohybu čeľustí od úplného zovretia k úplnému rozovretiu s minimom otáčok. Tento kompaktný zverák s kovadlinou je špeciálne určený pre stredne náročné dielenské využitie, a to ako v dielňach profesionálnych remeselníkov, tak nadšených domácich majstrov, ktorí potrebujú kompaktný zverák so silným zovretím, bezpečnostnými prvkami a vynikajúcou povrchovou úpravou.

Obj. číslo EAN	Šírka čeľustí (mm)	MOC (bez DPH)	MOC (s DPH)
10507771 5706915077711	80	43.79	52.55
T41211000 734442000204	100	63.07	75.68
T3TON3VS 734442000310	100	127.65	153.18
4935505 38548989990	125	155.87	187.04
T6TON6VS 734442000860	150	279.51	335.41

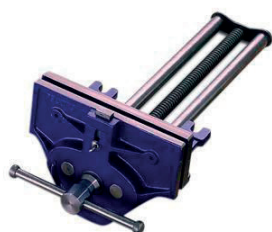

Zverák rýchlonastaviteľný na opracovanie dreva

UPÍNANIE | ZVERÁKY NA DREVO

Dve kovové vodiace tyče pre menšie opotrebenie a plynulú a rovnobežnú posúvanie. Čeľuste sa stáčajú dovnútra a po ťiahnutí vyvíjajú rovnomerný tlak na celý obrobok. Nastaviteľná zarážka - používa sa v spojení so zarážkami na hornej strane zveráka. Zverák je vybavený otvormi. Tie umožňujú použitie vlastných drevených čeľustí na ochranu obrobku. Stlačením západky možno rýchlonastaviteľný zverák roztvoriť a zavrieť bez použitia hlavnej skrutky. Veľké a malé obrobky tak možno rýchlo vymeniť. Polovičná matica z liatiny S.G. ponúka dlhú životnosť a vysokú odolnosť. V prípade opotrebenia ju možno vymeniť.

Obj. číslo EAN	Šírka čeľustí (mm)	MOC (bez DPH)	MOC (s DPH)
T52ED 734442030249	150	175.51	210.61
T5212ED 734442030362		235.79	282.95
T53ED 734442030010		247.53	297.04

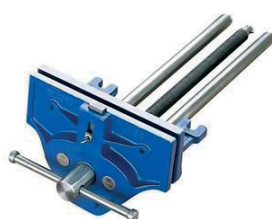

Zverák na opracovanie dreva

UPÍNANIE | ZVERÁKY NA DREVO

Tieto dielenské zveráky plnej veľkosti sa vyrábajú v troch variantách podľa kapacity a sú určené pre montáž na ponk. Ich telo a predná podložka zo šedej liatiny sú presne strojovo obrobene a obsahujú dve pevné ocelové vodiace tyče, takže zverák ponúka plynulý a skutočne vodorovný pohyb bez uhybania do strán.

Obj. číslo EAN	MOC (bez DPH)	MOC (s DPH)
T52PD 734442047889	112.05	134.46
T5212PD 734442047896	148.51	178.21
T53PD 734442030133	164.89	197.87



Zverák na drevoobrábanie

UPÍNANIE | ZVERÁKY NA DREVO

Ľahký zverák pre začínajúcich rezbárov a domácich kutilov. Predstavuje robustnú pomôcku pre profesionálov, ktorí potrebujú kompaktný zverák pre menšie práce. Je vyrobený tak, aby jej bolo možné bežným spôsobom uchytiť pod ponkom a čeľuste sa nachádzali v rovine s doskou ponku.

Obj. číslo EAN	MOC (bez DPH)	MOC (s DPH)
TV149B 734442029656	35.01	42.01
TV150B 734442029779	63.5	76.2
TV175B 734442029885	76.74	92.09

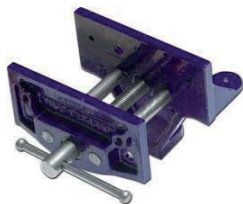

Zverák stolný prenosný

UPÍNANIE | ZVERÁKY

Prenosný zverák, ktorý je ideálny pre amatérov a výrobcov modelov. Integrovaná zvierka umožňuje ľahké a rýchle pripevnenie k ponku, stolu alebo pracovnej ploche. Pod rovnobežnými čeľuťami sa nachádzajú svorky na trubky. V zadnej časti tela sa tiež nachádza praktická nákovka.

Obj. číslo EAN	Šírka čeľustí (mm)	MOC (bez DPH)	MOC (s DPH)
TV75B 734442001690	75	55.61	66.73



Zverák k stojanovým vŕtačkám

UPÍNANIE | ZVERÁKY

Medzi typické znaky zveráka k stojanovým vŕtačkám IRWIN® Record, ktoré sú ideálnymi pomocníkmi do strojárskych dielni alebo nástrojární, patrí kvalita a presnosť. Sú určené na použitie so stojanovými a stĺpovými vŕtačkami.

Obj. číslo EAN	Šírka čeľustí (mm)	MOC (bez DPH)	MOC (s DPH)
T414 734442001560	100	106.97	128.36



Základňa otočná pre zveráky

UPÍNANIE | ZVERÁKY

Základňa umožňujúca otáčanie o 360° slúži k zaisteniu zveráka v najvhodnejšom uhle.

Obj. číslo EAN	Typ	MOC (bez DPH)	MOC (s DPH)
T15B 734442002888	pre zverák č. 1	36.43	43.72
T35B 734442003007	pre zverák č. 3	47.55	57.06
T45B 734442003120	pre zverák č. 4 a 5	49.92	59.9
T65B 734442003366	pre zverák č. 6, 8, 25 a 36	72.97	87.56
10507772 5706915077728	pre zverák č. T8434 a 23ZR	8.99	10.79



Čeľuste fibrové

UPÍNANIE | ZVERÁKY

Sú určené na upnutie a ochranu predmetov z meďi, hliníka, mosadzi a ďalších mäkkých kovov.

Obj. číslo EAN	Typ	Šírka čeľustí (mm)	MOC (bez DPH)	MOC (s DPH)
FG3 734442001928	pre zverák č. 10507771	75	15.91	19.09
FG4 734442002161		100	16	19.2
FG412 734442002406		115	27.74	33.29
FG5 734442002529		125	20.82	24.98
FG6 734442002765		150	21.79	26.15



Zverák reťazový na trubky

ZVERÁKY | REŤAZOVÉ ZVERÁKY

Poskytuje vďaka svojej odolnej konštrukcii veľmi pevné zovretie. Zápustkovo kované čeľuste z kalenej oceli a reťaz z vysokoťažnej oceli spočívajú na tele z ťažnej liatiny, ktorá sa zaručene nezlomí. Vďaka ohybnej reťazi je zverák kompaktný a pokiaľ sa práve nepoužíva, možno ho ľahko uložiť.

Obj. číslo EAN	Hĺbka upnutia (mm)	MOC (bez DPH)	MOC (s DPH)
T182C 734442143284	6 - 100	162.62	195.14
T183C 734442143406	12 - 200	320.26	384.31



Zverák kľbový na trubky

ZVERÁKY | KLBOVÉ ZVERÁKY

Rám a základňa kľbového zveráka na trubky sú vyrobené z ťažnej liatiny S.G. s vysokou odolnosťou voči nárazom, ktorá zaručuje ich pevnosť. Ich konštrukcia je vhodná pre rýchlo sa opakujúce úkony.

Obj. číslo EAN	Šírka dláta	MOC (bez DPH)	MOC (s DPH)
T92C 734442143529	3 - 50	123.79	148.55
T9312C 734442143765	3 - 90	229.22	275.06
T96 734442143888	3 - 150	442.08	530.5



Skrutkovač multi-bit 6-v-1

ZÁSOBNÍKOVÉ SKRUTKOVAČE

3 obojstranné nástrčné hlavice (6 veľkostí) v jednom skrutkovači pre vyššiu efektívnosť. Kompaktné skladovanie v rukoväti ponúka ľahký prístup. 3-zónové pohodlné uchopenie maximalizuje výkon a zvyšuje pohodlie pri aplikáciách s vysokým a nízkym momentom. S acetátovou rukoväťou vyrobené pre maximálnu odolnosť.

Obj. číslo EAN	Zloženie	MOC (bez DPH)	MOC (s DPH)
2013288 5706915132885	6, 7, 8, 10, 11 a 13 mm	34.05	40.86



Skrutkovač multi-bit 5-v-1 výsuvný

ZÁSOBNÍKOVÉ SKRUTKOVAČE

Uľahčuje prácu v ťažko dostupných priestoroch tým, že sa predlžuje zo 125 do 280 mm (5" až 11") a bezpečne sa zablokuje na každom stupni po 25 mm (1"), čím sa ponúka celkom 7 dĺžok. Navyiac v záujme ešte väčšej univerzálnosti môže tento skrutkovač používať štandardné bity alebo POWER bity, čo uľahčuje výmenu. S acetátovou rukoväťou pre maximálnu odolnosť. Zabudovaný držiak nadstavcov vhodný pre štandardné bity a POWER bity. Vráťane bitov.

Obj. číslo EAN	Zloženie	MOC (bez DPH)	MOC (s DPH)
2013286 5706915132861	PH2, PZ1, PZ2, PL5-6 a T20	34.05	40.86



Skrutkovač multi-bit 5-v-1 s vodiacim adaptérom magnetický

ZÁSOBNÍKOVÉ SKRUTKOVAČE

Je vybavený magnetickým držiakom bitov a vodiacim adaptérom, ktorý sa posúva dopredu a udržuje ťahovacie prvky rovné a predchádza kývaniu skrutiek. Tento skrutkovač je kompatibilný so štandardnými a POWER bitmi pre ľahkú výmenu. 3-zónové pohodlné uchopenie maximalizuje výkon a zvyšuje pohodlie pri aplikáciách s vysokým a nízkym momentom. S acetátovou rukoväťou pre maximálnu odolnosť. Vráťane bitov.

Obj. číslo EAN	Zloženie	MOC (bez DPH)	MOC (s DPH)
2013285 5706915132854	PH2, PZ1, PZ2, PL6-8 a T20	28.35	34.02



Skrutkovač multi-bit 5-v-1 magnetický

ZÁSOBNÍKOVÉ SKRUTKOVAČE

Je vybavený magnetickým držiakom bitov, ktorý bezpečne drží štandardné bity a POWER bity a tiež pomáha ľahšiemu zarovnaniu a skrutkovaniu. Dizajn rukoväti TORQUEZONE™ pre optimálne pohodlie a moment. Vráťane bitov.

Obj. číslo EAN	Zloženie	MOC (bez DPH)	MOC (s DPH)
2013287 5706915132878	PH2, PZ1, PZ2, PL5-6 a T20	14.25	17.1



Skrutkovač Pro Comfort - PZ

SKRUTKOVAČE

Skrutkovače sú z dvojitého materiálu, rukoväť je trojhranná pre ergonomické uchopenie, čepeľ sa vyrába z chróm-vanádiovkej oceli (CrV) s ochranou proti korózii. Magnetický hrot z čierneho fosfátu pre lepšie prilnutie k skrutke, ľahké skrutkovanie a predĺžená životnosť hrotu. 6-hranná podložka (pri položkách s *) umožňuje zvýšený krútiaci moment pomocou kľúča.

Obj. číslo EAN	Dĺžka (mm)	Priemer (mm)	MOC (bez DPH)	MOC (s DPH)
1951677 5706919516773	30	PZ1	2.25	2.7
1951678 5706919516780	100	PZ1	2.86	3.43
1951679 5706919516797	250	PZ1	3.3	3.96
1951802 5706919518029	125	PZ2*	4.43	5.32



Skrutkovač Pro Comfort - PH

SKRUTKOVAČE

Skrutkovače sú z dvojitého materiálu, rukoväť je trojhranná pre ergonomické uchopenie, čepeľ sa vyrába z chróm-vanádiovkej oceli (CrV) s ochranou proti korózii. Magnetický hrot z čierneho fosfátu pre lepšie prilnutie k skrutke, ľahké skrutkovanie a predĺžená životnosť hrotu. 6-hranná podložka (pri položkách s *) umožňuje zvýšený krútiaci moment pomocou kľúča.

Obj. číslo EAN	Dĺžka (mm)	Priemer (mm)	MOC (bez DPH)	MOC (s DPH)
1951814 5706919518142	80	PH0	2.06	2.47
1951808 5706919518081	250	PH1	3.3	3.96
1951811 5706919518111	100	PH2*	4.43	5.32
1951812 5706919518128	125	PH2*	4.43	5.32



Skrutkovač Pro Comfort - plochý

SKRUTKOVAČE

Skrutkovače sú z dvojitého materiálu, rukoväť je trojhranná pre ergonomické uchopenie, čepeľ sa vyrába z chróm-vanádiovkej oceli (CrV) s ochranou proti korózii. Magnetický hrot z čierneho fosfátu pre lepšie prilnutie k skrutke, ľahké skrutkovanie a predĺžená životnosť hrotu. 6-hranná podložka (pri položkách s *) umožňuje zvýšený krútiaci moment pomocou kľúča.

Obj. číslo EAN	Dĺžka (mm)	Priemer (mm)	MOC (bez DPH)	MOC (s DPH)
1951826 5706919518265	175	8*	4.96	5.95
1951827 5706919518272	200	8*	5.3	6.36
1951828 5706919518289	200	9*	6.79	8.15



Skrutkovač Pro Comfort - ploché so zúženým driekom

SKRUTKOVAČE

Skrutkovače sú z dvojitého materiálu, rukoväť je trojhranná pre ergonomické uchopenie, čepeľ sa vyrába z chróm-vanádiovkej oceli (CrV) s ochranou proti korózii. Magnetický hrot z čierneho fosfátu pre lepšie prilnutie k skrutke, ľahké skrutkovanie a predĺžená životnosť hrotu. 6-hranná podložka (pri položkách s *) umožňuje zvýšený krútiaci moment pomocou kľúča.

Obj. číslo EAN	Dĺžka (mm)	Priemer (mm)	MOC (bez DPH)	MOC (s DPH)
1951845 5706919518456	100	4	2.86	3.43
1951846 5706919518463	150	4	2.94	3.53
1951849 5706919518494	150	5.5	2.51	3.01
1951850 5706919518500	30	6.5	2.67	3.2



Skrutkovač Pro Comfort - TORX

SKRUTKOVAČE

Skrutkovače sú z dvojitého materiálu, rukoväť je trojhranná pre ergonomické uchopenie, čepeľ sa vyrába z chróm-vanádiovkej oceli (CrV) s ochranou proti korózii. Magnetický hrot z čierneho fosfátu pre lepšie prilnutie k skrutke, ľahké skrutkovanie a predĺžená životnosť hrotu. 6-hranná podložka (pri položkách s *) umožňujú zvýšený krútiaci moment pomocou kľúča.

Obj. číslo EAN	Dĺžka (mm)	Priemer (mm)	MOC (bez DPH)	MOC (s DPH)
1951855 5706919518555	100	T10	2.86	3.43
1951856 5706919518562	100	T15	2.86	3.43
1951857 5706919518579	100	T20	2.86	3.43



Skrutkovač Pro Comfort VDE - PZ

SKRUTKOVAČE VDE

VDE izolácia pre elektrikárske práce do 1000 V AC. Trojhranná rukoväť z dvojitého materiálu pre ergonomické uchopenie. Magnetický hrot z čierneho fosfátu pre lepšie prilnutie k skrutke, ľahké skrutkovanie a predĺžená životnosť hrotu. Chróm-vanádiová čepeľ umožňuje proti korózii pre dlhšiu životnosť náradia.

Obj. číslo EAN	Dĺžka (mm)	Priemer (mm)	MOC (bez DPH)	MOC (s DPH)
1951867 5706919518678	80	PZ0	4.96	5.95
1951866 5706919518661	100	PZ1	5.3	6.36
1951865 5706919518654	125	PZ2	6.54	7.85



Skrutkovač Pro Comfort VDE - PH

SKRUTKOVAČE VDE

VDE izolácia pre elektrikárske práce do 1000 V AC. Trojhranná rukoväť z dvojitého materiálu pre ergonomické uchopenie. Magnetický hrot z čierneho fosfátu pre lepšie prilnutie k skrutke, ľahké skrutkovanie a predĺžená životnosť hrotu. Chróm-vanádiová čepeľ umožňuje proti korózii pre dlhšiu životnosť náradia.

Obj. číslo EAN	Dĺžka (mm)	Priemer (mm)	MOC (bez DPH)	MOC (s DPH)
1951862 5706919518623	80	PH0	4.96	5.95
1951863 5706919518630	100	PH1	5.3	6.36
1951864 5706919518647	125	PH2	6.54	7.85



Skrutkovač Pro Comfort VDE - ploché so zúženým driekom

SKRUTKOVAČE VDE

VDE izolácia pre elektrikárske práce do 1000 V AC. Trojhranná rukoväť z dvojitého materiálu pre ergonomické uchopenie. Magnetický hrot z čierneho fosfátu pre lepšie prilnutie k skrutke, ľahké skrutkovanie a predĺžená životnosť hrotu. Chróm-vanádiová čepeľ umožňuje proti korózii pre dlhšiu životnosť náradia.

Obj. číslo EAN	Dĺžka (mm)	Priemer (mm)	MOC (bez DPH)	MOC (s DPH)
1951868 5706919518685	80	3.5	4.96	5.95
1951869 5706919518692	100	4	4.96	5.95
1951870 5706919518708	50	2.5	4.96	5.95
1951881 5706919518814	150	5.5	5.3	6.36



Sada skrutkovačov Pro Comfort VDE

SKRUTKOVAČE | SADY SKRUTKOVAČOV

Obj. číslo EAN	Zloženie	Typ	MOC (bez DPH)	MOC (s DPH)
1951884 5706919518845	PARA 2 x 50, PARA 3,5 x 80, PARA 4 x 100, PZ0 x 80, PZ1 x 100, PZ2 x 125	6-dielna	35.11	42.13



Sada imbusových kľúčov s „T“ - rukoväťou

IMBUSOVÉ KĽÚČE

Skladacia sada 6-hranných kľúčov a kľúčov Torx uložená v odolnom púzdre z polyamidu a sklolaminátu. Ergonomická gumová rukoväť pre pohodlnejšiu a ľahšiu prácu.

Obj. číslo EAN	Zloženie	Typ	MOC (bez DPH)	MOC (s DPH)
T10771 7897095029299	5/64" - 1/4"	palcové s „T“ rukoväťou	41.32	49.58



Sada imbusových kľúčov

IMBUSOVÉ KĽÚČE

Sady v odolných ABS púzdрах sú dostupné v rôznych priemeroch a ponúkajú možnosť praktického využitia a kompaktného usporiadania kľúčov.

Obj. číslo EAN	Zloženie	Typ	MOC (bez DPH)	MOC (s DPH)
T10757 7897095029152	1,5, 2,0, 2,5, 3,0, 4,0, 5,0, 6,0, 7,0, 8,0, 10,0	s guľovou hlavou, metrické	22.49	26.99
T10758 7897095029169	T6, T7, T8, T10, T15, T20, T25, T27, T30, T40	torx	19.16	22.99



Sada imbusových kľúčov

IMBUSOVÉ KĽÚČE

Skladacia sada 6-hranných kľúčov a kľúčov Torx uložená v odolnom púzdre z polyamidu a sklolaminátu. Ergonomická gumová rukoväť pre pohodlnejšiu a ľahšiu prácu.

Obj. číslo EAN	Zloženie	Typ	MOC (bez DPH)	MOC (s DPH)
T10765 7897095029237	2,0, 2,5, 3,0, 4,0, 5,0, 6,0, 8,0	metrické	11.01	13.21
T10767 7897095029251	T9, T10, T15, T20, T25, T27, T30, T40	torx	13.11	15.73
T10769 7897095029275	2,0, 2,5, 3,0, 4,0, 5,0, 6,0, 8,0	s guľovou hlavou, metrické	12.66	15.19



Čepele bimetálové trapézové

ČEPELE DO NOŽOV | TRAPÉZOVÉ

Bimetalová čepeľ vzniká zvarom rýchlerezného ocelového plátku s pružnou oceľou, takže získava výhody oboch druhov ocelí: bezpečnosť a dlhšiu životnosť. Bimetalové modré čepele IRWIN® sa za bežných pracovných podmienok nelámu, sú bezpečnejšie a pomáhajú znížiť riziko poranenia o zlomenú alebo odštiepenú čepeľ. Dlhšia životnosť - rýchlo kalené ostrie, ktoré zostáva ostré 3x dlhšie než tradičné čepele z uhlíkovej oceli (viac rezov za menej peňazí). Trapézové čepele pre väčšinu nožov - čepeľ s dvomi zárezmi je vhodná do väčšiny pracovných nožov.

Obj. číslo EAN	Balenie (ks)	MOC (bez DPH)	MOC (s DPH)
10504240 5706915042405	5	4.62	5.54
10504241 5706915042412	10	6.71	8.05
10504243 5706915942439	100	66.3	79.56



Čepele bimetálové trapézové bezpečnostné

ČEPELE DO NOŽOV | TRAPÉZOVÉ

Bimetalová čepeľ vzniká zvarom rýchlerezného ocelového plátku s pružnou oceľou, takže získava výhody oboch druhov ocelí: bezpečnosť a dlhšiu životnosť. Bimetalové modré čepele IRWIN® sa za bežných pracovných podmienok nelámu, sú bezpečnejšie a pomáhajú znížiť riziko poranenia o zlomenú alebo odštiepenú čepeľ. Prevedenie čepele s tupou špičkou znižuje riziko zranenia pri náhodnom pichnutí. Dlhšia životnosť - rýchlo kalené ostrie, ktoré zostáva ostré 3x dlhšie než tradičné čepele z uhlíkovej oceli (viac rezov za menej peňazí). Trapézové čepele pre väčšinu nožov - čepeľ s dvomi zárezmi je vhodná do väčšiny pracovných nožov.

Obj. číslo EAN	Balenie (ks)	MOC (bez DPH)	MOC (s DPH)
10505823 5706915058239	5	4.52	5.42
10505824 5706915958249	50	32.91	39.49



Čepele bimetálové odlamovacie

ČEPELE DO NOŽOV | ODLAMOVIACIE

Bimetalová čepeľ vzniká zvarom rýchlorezného ocelového plátku s pružnou oceľou, takže získava výhody oboch druhov ocelí: bezpečnosť a dlhšiu životnosť. Bimetalové modré čepele IRWIN® sa za bežných pracovných podmienok nelámu, sú bezpečnejšie a pomáhajú znížiť riziko poranenia o zlomenú alebo odštiepenú čepeľ. Dlhšia životnosť - rýchlo kalené ostrie, ktoré zostáva ostré 3x dlhšie než tradičné čepele z uhlíkovej oceli (viac rezov za menej peňazí).

Obj. číslo EAN	Šírka (mm)	Balenie (ks)	MOC (bez DPH)	MOC (s DPH)
10507102 5706915071023	18	5	3.46	4.15
10507103 5706915071030	18	8	5.3	6.36
10507104 5706915071047	18	50	22.31	26.77
10507105 5706915071054	18	10 x 8	5.3	6.36



Čepele trapézové z uhlíkovej oceli

ČEPELE DO NOŽOV | TRAPÉZOVÉ

Čepele s ostrím z uhlíkovej oceli pre bežné rezanie.

Obj. číslo EAN	Balenie (ks)	MOC (bez DPH)	MOC (s DPH)
10504245 5706915042450	5	2.33	2.8
10504246 5706915042467	10	3.38	4.06
10504247 5706915042474	100	32.91	39.49



Čepele z uhlíkovej oceli zahnuté (háčikové)

ČEPELE DO NOŽOV | HÁČIKOVÉ

Čepele z uhlíkovej oceli so zahnutou špičkou chránia povrch pod čepeľou.

Obj. číslo EAN	Balenie (ks)	MOC (bez DPH)	MOC (s DPH)
10504250 5706915042504	10	5.04	6.05
10504251 5706915942514	100	46.76	56.11



Čepele odlamovacie z uhlíkovej oceli

ČEPELE DO NOŽOV | ODLAMOVIACIE

Čepeľ z uhlíkovej oceli sa odlomí presne v požadovanom bode a zaistí, že užívateľ bude mať k dispozícii vždy pravidelnú a ostrú novú čepeľ.

Obj. číslo EAN	Šírka (mm)	Balenie (ks)	MOC (bez DPH)	MOC (s DPH)
10504558 5706915045581	25	5	5.3	6.36
10504561 5706915045611	18	5	2.94	3.53
10504562 5706915045628	18	10	4.52	5.42
10504563 5706915045635	18	50	13.64	16.37
10504567 5706915045673	9	10	3.12	3.74
10506456 5706915064568	18	100	20.65	24.78



Nôž zatvárací s trapézovou bimetalovou čepeľou

NOŽE | ZATVÁRACIE

Patentovaná technológia BladeLock drží čepeľ zamknutú. Blokovací mechanizmus pre bezpečné použitie jednou rukou. Rezný uhol 16° a liate drážky na prsty - úplné pohodlie a pevný úchop. Odizolovanie káblov a spona na opasok. Integrovaný priestor pre uloženie 2 ďalších čepeľí (neplatí pre model FK100). Celokovové telo - prevedenie s vyššou odolnosťou (okrem FK150). Vyklápací skrutkovač FK250 a priestor pre uloženie ďalších bitov. Uloženie nástrčných bitov 1" pre rýchle opravy a všestrannejšie použitie (vrátane bitov PH2 a SQ2).

Obj. číslo EAN	Balenie (ks)	MOC (bez DPH)	MOC (s DPH)
1888438 5706918884385	3 bimetalové čepele	17.05	20.46
1888439 5706918884392	3 bimetalové čepele	19.6	23.52



Nôž zatvárací s trapézovou bimetalovou čepeľou

NOŽE | ZATVÁRACIE

Súčasťou tejto vysoko kvalitnej a kompaktnej konštrukcie noža je mechanizmus pre rýchlu výmenu pod uhlom 45° pre zvýšenie produktivity a bezpečnosti. Nôž ďalej obsahuje sponu na zavesenie na opasok, palcovú prítláčnú plošku a prvok pre odizolovanie káblov. Nôž sa dodáva s bimetalovou čepeľou pre pracovné nože.

Obj. číslo EAN	MOC (bez DPH)	MOC (s DPH)
10507695 5706915076950	15.14	18.17



Nôž vysúvací s trapézovou bimetalovou čepeľou ProTouch

NOŽE | VYSÚVACIE

Tento nôž má optimalizovaný rezný uhol minimalizujúci únavu a ponúka magnetické zabezpečenie čepele a úložný priestor až pre 5 čepeľí.

Obj. číslo EAN	MOC (bez DPH)	MOC (s DPH)
10504236 5706915042368	15.29	18.35



Nôž vysúvací s trapézovou bimetalovou čepeľou Professional

NOŽE | VYSÚVACIE

Tento všestranný nôž má ľahké ale pritom veľmi odolné hliníkové telo. Nasadená čepeľ je pridržiavaná magnetom a zaisťovacia skrutka bráni strate čepele počas výmeny.

Obj. číslo EAN	MOC (bez DPH)	MOC (s DPH)
10504238 5706915042382	10.65	12.78



Nôž s pevnou trapézovou bimetalovou čepeľou ProTouch

NOŽE | S PEVNOU ČEPEĽOU

Nôž s pevnou čepeľou, ktorá ponúka mnoho výhod. Má optimalizovaný rezný uhol, ktorý minimalizuje únavu pri práci a rukoväť ProTouch™ pre pevný úchop a pohodlnejšie používanie. Vstavaný zásobník pre uloženie až 5 čepeľí. Prístup bez použitia náradia pre ľahkú výmenu čepeľí. Magnetické prichytenie čepele bráni vypadnutiu čepele pri otvorenom púzdre.

Obj. číslo EAN	MOC (bez DPH)	MOC (s DPH)
10504237 5706915042375	14.6	17.52



Nôž s pevnou trapézovou bimetalovou čepeľou

NOŽE | S PEVNOU ČEPEĽOU

Tento základný profesionálny nôž s pevnou čepeľou je vysoko odolný, ľahký a má optimalizovaný rezný uhol, čo minimalizuje únavu pri práci.

Obj. číslo EAN	MOC (bez DPH)	MOC (s DPH)
10507449 5706915074499	5.48	6.58



Nôž vysúvaci bezpečnostný s trapézovou bimetalovou čepeľou

NOŽE | VYSÚVACIE

Tento bezpečnostný nôž s certifikáciou TÜV je navrhnutý tak, aby minimalizoval riziko poranení. Pružina automaticky zatiahujúca čepeľ po ukončení rezu zatiahne čepeľ do noža. Vysoko odolné telo z liateho hliníka a špička zahnutá pod uhlom 19° zvyšuje pohodlie a znižuje námahu. Multifunkčné prevedenie s dvomi nastaveniami čepele - pre normálne použitie a rezanie krabíc. Magnetické prichytenie čepele bráni vypadnutiu čepele. Zaisťovacia prídružná skrutka pre ľahkú a beznástrojovú výmenu čepele. Vstavaný priestor pre uloženie až 3 čepeľí. Obsahuje 1 neodštepujúcu sa bimetalovú bezpečnostnú čepeľ s 3x dlhšou životnosťou ako klasické čepele IRWIN® z uhlíkovej oceli.

Obj. číslo EAN	MOC (bez DPH)	MOC (s DPH)
10505822 5706915058222	10.65	12.78



Nôž odlamovací ProTouch s bimetalovou čepeľou a ťahovacou skrutkou

NOŽE | ODLAMOVCIE

Samoistiaci jazdec čepele pre rýchle nastavenie čepele pri prácach so strednou zaťažou. Priestor na čepele vo vnútri vyberateľného puzdra. Pevné telo z liateho hliníka a ocelové vodítko čepele ponúka vysokú odolnosť. Rukoväť ProTouch™ pre vynikajúci úchop. Prevedenie so zabrúsenou špičkou pre maximálnu viditeľnosť rezaného povrchu. Kľbový uzáver odolný proti nárazom neoddeliteľný od tela noža.

Obj. číslo EAN	Šírka (mm)	MOC (bez DPH)	MOC (s DPH)
10507106 5706915071061	18	12.15	14.58



Nôž odlamovací ProTouch

NOŽE | ODLAMOVCIE

Tento nôž ProTouch™ je určený pre celý rad menej až stredne náročných aplikácií. Rukoväť zaisťuje bezpečné a pohodlné držanie a väčšie pohodlie pri používaní a vďaka zúženej špičke možno dosiahnuť vyššej presnosti a lepšej viditeľnosti rezaného povrchu.

Obj. číslo EAN	Šírka (mm)	MOC (bez DPH)	MOC (s DPH)
10504553 5706915045536	25	14.25	17.1
10504555 5706915045550	9	8.99	10.79



Nôž odlamovací Professional s bimetalovou čepeľou a ťahovacou skrutkou

NOŽE | ODLAMOVCIE

Tento odolný odlamovací nôž je vybavený skrutkou pre pohodlnú kontrolu upevnenia čepele. Priestor pre uloženie dvoch čepeľí vo vnútri vyberateľného puzdra. Odolné telo z ABS s ocelovým vodítkom čepele. Dekoratívna rukoväť pre jednoduchšie ovládanie. Úzke prevedenie špičky pre maximálnu viditeľnosť rezaného povrchu. Kľbový uzáver odolný proti nárazom neoddeliteľný od tela noža.

Obj. číslo EAN	Šírka (mm)	MOC (bez DPH)	MOC (s DPH)
10507580 5706915075809	18	8.2	9.84



Nôž odlamovací s ťahovacou skrutkou

NOŽE | ODLAMOVCIE

Nôž na profesionálne použitie so skrutkovým zaistením čepele a odolnou rukoväťou ABS. Profílovaná rukoväť pre istejší úchop.

Obj. číslo EAN	Šírka (mm)	MOC (bez DPH)	MOC (s DPH)
10508135 5706915081350	18	2.94	3.53
10508136 5706915081367	25	8.46	10.15



Nôž odlamovací pre pokladačov kobercov s bimetalovou čepeľou a ťahovacou skrutkou

NOŽE | ODLAMOVCIE

Tento nôž má integrované dláto na koberce, ktoré zvyšuje jeho všestrannosť. Pevné telo z liateho hliníka a vodítko čepele z nerezovej ocele zaisťujú väčšiu odolnosť, zatiaľ čo ľahká a odolná rukoväť minimalizuje únavu. Skrutka navyše umožňuje praktické zaistenie čepele užívateľom.

Obj. číslo EAN	Šírka (mm)	MOC (bez DPH)	MOC (s DPH)
10507843 5706915078435	18	7.14	8.57



Nôž odlamovací ProEntry

NOŽE | ODLAMOVACIE

Oblíbený druh noža so samoistiacim mechanizmom pre nastavenie čepele a odnímateľným uzáverom, ktorý možno využiť pri odlamovaní segmentov čepele.

Obj. číslo EAN	Šírka (mm)	Balenie (ks)	MOC (bez DPH)	MOC (s DPH)
10506546 5706915065466	9	24	1.28	1.54
10506544 5706915065442	18		2.14	2.57
10506547 5706915065473	18	24	1.89	2.27
10507446 5706915074468	18	100	2.6	3.12



Meter zvinovací Professional

ZVINOVAČIE METRE

Nylonový potah zaisťuje 2x dlhšiu životnosť oproti štandardným metrom IRWIN®. Koncový háčik s tromi nitmi so zosilnenou kovovou podložkou zaisťujúcou väčšiu odolnosť. Rýchly zámok pre ľahkú kontrolu čepele. Obojstranná potlač zaisťuje lepší prehľad a istotu. Rukoväť ProTouch™ pre väčšie pohodlie. Vysunutie bez opory: 3 m: 1,4 m / 5 m: 1,8 m / 8 m: 2,3 m.

Obj. číslo EAN	Dĺžka (m)	Šírka (mm)	Jednotky	MOC (bez DPH)	MOC (s DPH)
10507790 5706915077902	3	16	metrické	6.79	8.15
10507791 5706915077919	5	19	metrické	11.01	13.21
10507792 5706915077926	8	25	metrické	17.84	21.41



Meter zvinovací

ZVINOVAČIE METRE

Nylonový potah zaisťuje 2x dlhšiu životnosť oproti štandardným metrom IRWIN®. Koncový háčik s tromi nitmi so zosilnenou kovovou podložkou zaisťujúcou väčšiu odolnosť. Rýchly zámok pre ľahkú kontrolu čepele. Obojstranná potlač zaisťuje lepší prehľad a istotu. Rukoväť ProTouch™ pre väčšie pohodlie. Vysunutie bez opory: 3 m: 1,4 m / 5 m: 1,8 m / 8 m: 2,3 m.

Obj. číslo EAN	Dĺžka (m)	Šírka (mm)	Jednotky	MOC (bez DPH)	MOC (s DPH)
10507794 5706915077940	5	19	metrické / palcové	17.23	20.68
10507795 5706915077957	8	25	metrické / palcové	20.21	24.25



Meter zvinovací STANDARD

ZVINOVAČIE METRE

Akrylový potah pre ochranu pred koróziou a poškrabávaním. Koncový háčik s tromi nitmi so zosilnenou kovovou podložkou zaisťujúcou väčšiu odolnosť. Posuvný zámok pre ľahkú kontrolu čepele. Plastové ABS puzdro s rukoväťou ProTouch™ pre väčšie pohodlie a odolnosť. Vysunutie bez opory: 3 m: 1,2 m / 5 m: 1,8 m / 8 m: 2,3 m.

Obj. číslo EAN	Dĺžka (m)	Šírka (mm)	Jednotky	MOC (bez DPH)	MOC (s DPH)
10507784 5706915077841	3	13	metrické	3.64	4.37
10507785 5706915077858	5	19	metrické	5.75	6.9
10507786 5706915077865	8	25	metrické	8.02	9.62



Meter zvinovací

ZVINOVAČIE METRE

Akrylový potah pre ochranu pred koróziou a poškrabávaním. Koncový háčik s tromi nitmi so zosilnenou kovovou podložkou zaisťujúcou väčšiu odolnosť. Posuvný zámok pre ľahkú kontrolu čepele. Plastové ABS puzdro s rukoväťou ProTouch™ pre väčšie pohodlie a odolnosť. Vysunutie bez opory: 3 m: 1,2 m / 5 m: 1,8 m / 8 m: 2,3 m.

Obj. číslo EAN	Dĺžka (m)	Šírka (mm)	Jednotky	MOC (bez DPH)	MOC (s DPH)
10507788 5706915077889	5	19	metrické / palcové	6.79	8.15
10507789 5706915077896	8	25	metrické / palcové	9.42	11.3



Šnúra linkovacia

ZNAČENIE | LINKOVACIE ŠNÚRY

Zaistovacie viečko pre ľahké a rýchle dopĺňanie kriedy a jednoduchý prístup do vnútra brnkačky. Vrchná časť je zaistovaná pootočením o 90°. 2,5x pevnejšia šnúra znamená menšie riziko pretrhnutia na drsných abrazívnych plochách. Prevodový pomer 6:1 navíja šnúru 6x rýchlejšie ako bežné linkovacie šnúry. Otvárací zadný prístupový panel umožňuje rýchlu výmenu šnúry a čistenie. Kovové hnacie ozubené koliesko odolné voči poškodeniu pri vysokom zaťažení. Robustná ocelová páčka a veľká ergonomická spojka pre zvýšenú odolnosť, pevnosť a krútiaci moment. Široký háčik pre bezpečné uchytenie. Odolný plášť z hliníka zaisťuje odolnosť voči nárazom.

Obj. číslo EAN	Zloženie	Dĺžka šnúry (m)	MOC (bez DPH)	MOC (s DPH)
10507681	modrá krieda 113 g	30	20.73	24.88
5706915076813				
10507684		30	26.6	31.92
5706915076844				



Šnúra linkovacia SPEEDLINE PRO

ZNAČENIE | LINKOVACIE ŠNÚRY

Zaistovacie viečko pre ľahké a rýchle dopĺňanie kriedy a jednoduchý prístup do vnútra brnkačky. 2,5x pevnejšia šnúra znamená menšie riziko pretrhnutia. Prevodový pomer 3:1 navíja šnúru 3x rýchlejšie ako bežné linkovacie šnúry. Robustná ocelová páčka a veľká ergonomická spojka pre zvýšenú odolnosť, pevnosť a krútiaci moment. Široký háčik s hrotmi pre pevné zachytenie. Ľahký plášť z polyméru ABS odolný voči opotrebeniu pri práci.

Obj. číslo EAN	Zloženie	Dĺžka šnúry (m)	MOC (bez DPH)	MOC (s DPH)
10507676	modrá krieda 113 g	30	18.98	22.78
5706915076769				
10507682		30	21.07	25.28
5706915076820				



Šnúra linkovacia hliníková

ZNAČENIE | LINKOVACIE ŠNÚRY

O 70 % širší otvor pre rýchle a ľahké dopĺňanie kriedy. Šnúra odolná voči oderu umožňuje vytvoriť 5-6 značiek na jedno vytiahnutie. Prevodový pomer navíjania šnúry 1:1. Odolný hliník, robustná ocelová páčka, veľké stredové koliesko pre väčšiu odolnosť.

Obj. číslo EAN	Zloženie	Dĺžka šnúry (m)	MOC (bez DPH)	MOC (s DPH)
10507679	modrá krieda 113 g	30	10.49	12.59
5706915076790				
10507680		30	11.71	14.05
5706915076806				
10507683	30	14.77	17.72	
5706915076837				



Kriedy značkovacie

ZNAČENIE | LINKOVACIE ŠNÚRY

Značkovacie kriedy IRWIN® STRAIT-LINE® majú inovačné zacvakávacie viečko. To utesňuje kriedu vo vzduchotesnej komore, zamedzuje prenikanie vlhkosti a znižuje riziko vytvárania hrudiek. Modrá krieda - štandardná krieda na vnútorné/vonkajšie použitie (1 týždeň), úroveň stálosti 1. Červená krieda - vonkajšie použitie, permanentná (až 2 mesiace), úroveň stálosti 3.

Obj. číslo EAN	Farba	Hmotnosť (g)	MOC (bez DPH)	MOC (s DPH)
64901	modrá	227	3.46	4.15
24721500076				
64902	červená	227	3.46	4.15
24721500120				
65201	modrá	1100	13.9	16.68
24721652010				



Popisovače voskové

ZNAČENIE | POPISOVAČE

Pre použitie na mastných, klzkých, mokrých, zmrazených alebo suchých povrchoch. Ideálne na betón, keramiku, gumu, kov, papier a kartón. Netoxické a vodeodolné.

Obj. číslo EAN	Farba	Balenie (ks)	MOC (bez DPH)	MOC (s DPH)
66401ZR	červená	12	1.45	1.74
24721664013				
66404	čierna	12	1.45	1.74
24721664044				
66406	žltá	12	1.45	1.74
24721664068				
666012	červená	2	6.98	8.38
24721061904				
666042	čierna	2	6.98	8.38
24721061935				
666062	žltá	2	6.98	8.38
24721061959				



Ceruzka tesárska

ZNAČENIE | CERUZKY

Obj. číslo EAN	Balenie (ks)	MOC (bez DPH)	MOC (s DPH)
66300 24721663009	12	1.01	1.21
66305SL 24721028150	72	0.93	1.12



Ceruzka tesárska na orezávatko

ZNAČENIE | CERUZKY

Obj. číslo EAN	MOC (bez DPH)	MOC (s DPH)
233250 24721007087	5.3	6.36



Brašňa Defender

BRAŠŇE, BATOHY

Prvotriedny materiál s hustotou 1680 denier, ktorý tvorí odolnú konštrukciu, chráni proti opotrebeniu a vlhkosti a zabezpečuje dlhú životnosť. Integrované lisované nožičky chránia brašňu a náradie pred vlhkosťou a úločkami. Nitovaná pohodlná rukoväť pre ľahké prenášanie. Hák na meracie pásmo pre rýchly prístup. Prvotriedny polstrovaný popruh pre pohodlné prenášanie pri plnom naložení. Predné zatváracie vrecko so zásuvným priestorom pre ukladanie väčších predmetov. Vnútorne vrecko na zips pre bezpečné ukladanie malých predmetov. Reflexné dvojité zipsy a zvýraznenie vreciek urýchľujú ukladanie a prístup k náradiu.

Obj. číslo EAN	Rozmery (mm)	Hmotnosť (kg)	MOC (bez DPH)	MOC (s DPH)
2017823 5706915178234	450 x 230 x 330	1.9	59.2	71.04



Brašňa Foundation

BRAŠŇE, BATOHY

Robustná konštrukcia s dvojitou stenou s vodeodolnou tkaninou o hustote 600 denier poskytuje dlhodobú ochranu. Gumené nožičky chránia spodnú stranu brašne. Široký trvalo otvorený vstupný otvor pre lepší prístup k náradiu. Vystužený šev v silno namáhaných miestach pre dosiahnutie dlhšej životnosti. Polstrovaný nastaviteľný ramenný popruh pre pohodlné prenášanie. Celokovové uzatváracie prvky pre pevnosť a odolnosť v náročných pracovných podmienkach.

Obj. číslo EAN	Rozmery (mm)	Hmotnosť (kg)	MOC (bez DPH)	MOC (s DPH)
2017831 5706915178319	400 x 250 x 300	1.1	36.78	44.14



Brašňa Defender

BRAŠŇE, BATOHY

Prvotriedny materiál s hustotou 1680 denier, ktorý tvorí odolnú konštrukciu, chráni proti opotrebeniu a vlhkosti a zabezpečuje dlhú životnosť. Integrované lisované nožičky chránia brašňu a náradie pred vlhkosťou a úločkami. Otočné prvky pohodlnej rukoväti pre ľahký prístup k náradiu. Hák na meracie pásmo pre rýchly prístup. Prvotriedny polstrovaný popruh pre pohodlné prenášanie pri plnom naložení. Vonkajšie zatváracie vrecká pre rýchly prístup k malým predmetom. Reflexné dvojité zipsy a zvýraznenie vreciek urýchľujú ukladanie a prístup k náradiu.

Obj. číslo EAN	Rozmery (mm)	Hmotnosť (kg)	MOC (bez DPH)	MOC (s DPH)
2017822 5706915178227	500 x 250 x 275	3.1	79.37	95.24



Brašňa Foundation

BRAŠŇE, BATOHY

Robustná konštrukcia s dvojitou stenou s vodeodolnou tkaninou o hustote 600 denier poskytuje dlhodobú ochranu. Gumené nožičky chránia spodnú stranu brašne. Otvorená hlavná priehradka pre ľahký prístup k náradiu. Robustná kovová rukoväť s mäkkým pohodlným úchopom pre bezpečné a pohodlné prenášanie. Celokovové uzatváracie prvky pre pevnosť a odolnosť v náročných pracovných podmienkach.

Obj. číslo EAN	Rozmery (mm)	Hmotnosť (kg)	MOC (bez DPH)	MOC (s DPH)
2017828 5706915178289	380 x 175 x 250	1.4	39.57	47.48
2017829 5706915178296	450 x 215 x 250	1.8	48.16	57.79



Batoh Defender

BRAŠŇE, BATOHY

Prvotriedny materiál s hustotou 1680 denier, ktorý tvorí odolnú konštrukciu, chráni proti opotrebeniu a vlhkosti a zabezpečuje dlhú životnosť. Priedušné polstrovanie na chrbte a popruhoch pre pohodlné prenášanie. Gumené nožičky chránia spodnú stranu brašne. Háčik na meracie pásmo pre rýchly prístup. Vnútroštruktúrna a vonkajšia vrecká na zips pre bezpečné ukladanie malých predmetov. Predné zatváracie vrecko so zásuvným priestorom pre ukladanie väčších predmetov. Reflexné dvojité zipsy a zvýraznenie vreciek urýchľujú ukladanie a prístup k náradu.

Obj. číslo EAN	Rozmery (mm)	Hmotnosť (kg)	MOC (bez DPH)	MOC (s DPH)
2017826 5706915178265	330 x 175 x 470	1.9	90.67	108.8



Organizér

BRAŠŇE, BATOHY

Prvotriedny materiál s hustotou 1680 denier, ktorý tvorí odolnú konštrukciu, chráni proti opotrebeniu a vlhkosti a zabezpečuje dlhú životnosť. Tri veľkosti brašní pre pohodlné usporiadanie malých predmetov. Spojovacia karabína pre priporenie brašní k sebe alebo k iným ukladacím systémom. Povrstvená sieťová vložka pre zaistenie viditeľnosti obsahu.

Obj. číslo EAN	Rozmery (mm)	Hmotnosť (kg)	MOC (bez DPH)	MOC (s DPH)
2017827 5706915178272	brašňa 1: 215 x 13 x 125 mm, brašňa 2: 175 x 13 x 100 mm, brašňa 3: 165 x 13 x 100 mm	0.2	23.7	28.44



Nákoleníky profesionálne - I Gel™

NÁKOLENÍKY

Pohodlné a bezpečné nákolenníky vyrobené z perforovaného neoprénu s vypchávkami I-Gel chrániacimi proti nárazom. Dvojité remienky neobmedzujú krvný obeh a nákolenníky sú vďaka zárezom pohodlné i v stoji.

Obj. číslo EAN	Typ	MOC (bez DPH)	MOC (s DPH)
10503830 5706915038309	I-Gel™	43.52	52.22



Nákoleníky profesionálne do každého terénu

NÁKOLENÍKY

Široké prevedenie zaručuje väčšiu stabilitu na nerovných plochách. Penové podušky pod vypchávkami chránia kolena na hrboľatom povrchu.

Obj. číslo EAN	Typ	MOC (bez DPH)	MOC (s DPH)
10503831 5706915038316	All-Terain	20.29	24.35



Nákoleníky profesionálne - Swivel Flex

NÁKOLENÍKY

Vypuklý tvar nákolenníkov umožňuje ľahšie otáčanie a kladie menší odpor, ponúka lepšiu pohyblivosť na dekoratívnych plochách.

Obj. číslo EAN	Typ	MOC (bez DPH)	MOC (s DPH)
10503832 5706915038323	Swivel Flex	16	19.2



Rukavice pracovné CONSTRUCTION pre práce s drevom

PRACOVNÉ RUKAVICE

Rukavice pre prácu s drevom majú dve vrstvy syntetického semišu na dlani, palci, prstoch a poskytujú pohodlie a dlhšiu životnosť. Pogumované špičky prstov zaisťujú lepší úchop a kĺby sú chránené priedušnými poduškami z perforovaného neoprénu. Rukavice sú tvarovo prispôbené, aby lepšie padli a umožnili obratnejšiu prácu.

Obj. číslo EAN	Veľkosť	MOC (bez DPH)	MOC (s DPH)
10503822 5706915038224	L	30.72	36.86
10503823 5706915038231	XL	30.72	36.86



Rukavice pracovné pre prácu v extrémnych podmienkach

PRACOVNÉ RUKAVICE

Navrhnuté pre prácu v extrémnych podmienkach. Vyrobené z pružného materiálu s fleecovou podšívkou, ktorá zaisťuje lepšie padnutie a väčšie teplo. Majú zosilnené palce, dlane a špičky prstov. Tvarovo prispôsobivé, priedušné pružné materiály zvyšujú pohodlie. Rukavice sú tiež vybavené praktickými froté vložkami.

Obj. číslo EAN	Veľkosť	MOC (bez DPH)	MOC (s DPH)
10503825 5706915038255	XL	29.23	35.08



Rukavice pracovné na drsné materiály

PRACOVNÉ RUKAVICE

Určené pre náročné použitie a drsné materiály, pričom nijako neznižujú obratnosť. Vystlané dlane, palce a končeky prstov zvyšujú odolnosť a úroveň ochrany. Kĺby sú chránené priedušnými poduškami z perforovaného neoprénu.

Obj. číslo EAN	Veľkosť	MOC (bez DPH)	MOC (s DPH)
10503826 5706915038262	L	26.33	31.6



Rukavice tesárske

PRACOVNÉ RUKAVICE

Tesárske rukavice majú otvorené špičky prstov čím umožňujú obratnejšiu prácu. Vystlané dlane, palce a končeky prstov zvyšujú odolnosť a úroveň ochrany. Kĺby sú chránené priedušnými poduškami z perforovaného neoprénu.

Obj. číslo EAN	Veľkosť	MOC (bez DPH)	MOC (s DPH)
10503828 5706915038286	L	23.8	28.56
10503829 5706915038293	XL	23.8	28.56



Ohýbačka trubiek ručná GLM

OHÝBAČKY TRUBIEK

Tvarovacie segmenty podložené na oboch stranách, tým pádom sa pri veľkej záťaži neskrútia. Pevné a odolné ocelové valčeky vydržia oveľa dlhšie ako hliníkové. Pevné očko umožňuje pevné zovretie do čelústi zveráka. Vysokozáťažové tvarovacie segmenty (15 a 22 mm) nestrácajú svoj tvar a majú na tele označenie stupňov umožňujúce rýchlu kontrolu. Ploché okraje ramena umožňujú používať výrobok GLM tiež v dielenskom zveráku pre väčšie pohodlie pri ohýbaní. Zarážky na konci rukovätí s ocelovými vložkami chránia ruky užívateľa pri ohýbaní, znižujú riziko prerazenia a zvyšujú odolnosť.

Obj. číslo EAN	Priemer (mm)	Zloženie	MOC (bez DPH)	MOC (s DPH)
T591057 686182000016	15 / 22	ručná ohýbačka	110.65	132.78
T660032 686182001006		háková zarážka a skrutka	37.38	44.86



Rezač trubiek valčekový

REZAČE TRUBIEK

Tento nástroj pre odrezávanie ocelových trubiek má jedno rýchle rezné koliesko a dva široké valčeky. Valčeky jednak udržiavajú koliesko v správnom smere, jednak urovnávajú povrch, takže nástroj zanecháva čistý rez pripravený na spájanie alebo rezanie závitov.

Obj. číslo EAN	Priemer (mm)	MOC (bez DPH)	MOC (s DPH)
T202 734442115564	10 - 60 (1/8 - 2")	105.91	127.09
T202EF 734442131526		20.65	24.78



Rezač trubiek

REZAČE TRUBIEK

Výnimočne tenké a rýchle rezné koliesko a dva valčeky udržiavajú koliesko v správnom smere zabezpečujú čistý rez. Široké valčeky držia trubku priamo proti reznému koliesku a predchádzajú krivému rezu.

Obj. číslo EAN	Priemer (mm)	Typ	MOC (bez DPH)	MOC (s DPH)
T20030C 734442118084	3 - 30		27.83	33.4
T20045 734442118183	15 - 45		32.38	38.86
T20030CD 734442117964		rezné koliesko pre T20030C	5.57	6.68

Nožnice na plastové trubky

REZAČE TRUBIEK

Má čepeľ v tvare písmena „V“ umožňujúcu excentrický pohyb redukujúci deformáciu trubky. Čepeľ zo špeciálnej kalenej oceli vytvára väčší rezný tlak, čím uľahčuje použitie. Pogumované rukoväte zaručujú istotu a bezpečnú manipuláciu. Nožnice na PVC trubky IRWIN majú jednou rukou ovládaný západkový mechanizmus zaisťujúci hladký a čistý rez na koncoch trubiek.



Obj. číslo EAN	Priemer (mm)	Typ	MOC (bez DPH)	MOC (s DPH)
T850026 686182000221 10507485 5706915074857	26 45	nožnice na plastové trubky nožnice na PVC trubky	21 43.95	25.2 52.74

Ohýbačka a zverák na trubky HILMOR EL

OHÝBAČKY TRUBIEK

Ľahko prenosná. Model EL25 predstavuje najľahšiu ohýbačku trubiek na trhu, ktorá sa vojde do väčšiny kufrov áut.



Obj. číslo EAN	Zloženie	MOC (bez DPH)	MOC (s DPH)
T090700B 686182000566	ohýbačka EL25, zverák, ohýbacie formy 20 / 25 mm	1000.49	1200.59

Vrták Speedhammer POWER

VRTÁKY | SDS+

Najvýkonnejšie stavebné vrtáky IRWIN®. 2x viac tvrdokovu v hrote ponúka dlhšiu životnosť aj pri vrtaní do železobetónu. Optimalizovaný hrot s dvomi reznými hranami pre rýchlejšie vrtanie. Väčší objem špirály prináša rýchlejši a účinnejší odvod prachu a nečistôt. Vysoko kvalitná oceľ prináša väčšiu pevnosť vrtáka pre maximálnu odolnosť a dlhšiu životnosť. Modrý krúžok umožňuje jednoduchšiu identifikáciu v kufri na náradie. Optimálny tvar fazety znižuje trenie a zvyšuje rýchlosť a životnosť. Odporúčame: Pri vrtákoch dlhších ako 400 mm si pomocou kratšieho vrtáka s rovnakým priemerom predvrtajte otvor s hĺbkou aspoň 150 mm.



Obj. číslo EAN	Dĺžka (mm)	Priemer (mm)	MOC (bez DPH)	MOC (s DPH)
10507126 5706915071269	50 / 110	6	6.98	8.38
10507144 5706915071443	150 / 210	10	13.45	16.14
10507161 5706915071610	400 / 460	16	45.7	54.84
10507167 5706915071672	400 / 460	20	61.57	73.88



Vrták Speedhammer QUAD, 4-bité

VRTÁKY | SDS+

Najsilnejší 4-bitý vrták do betónu od výrobcu IRWIN®. Unikátny pevný hrot z tvrdokovu (okrem \varnothing 16 mm) navarený k telu vytvára silný a odolný spoj. Je optimalizovaný pre rýchle nepretržité vrtanie dokonca aj do armovaného betónu, poskytujúc vyšší výkon a dlhšiu životnosť. Zvládne väčší počet vrtaní do betónu s výstužou než tradičné vrtáky do betónu. 4-drážková špirála napomáha stálemu a efektívnemu odvodu prachu a materiálu. Prémiová oceľ vyrobená v Nemecku poskytuje zvýšenú pevnosť jadra pre maximálnu tvrdosť a predĺženú životnosť.

Obj. číslo EAN	Dĺžka (mm)	Priemer (mm)	MOC (bez DPH)	MOC (s DPH)
IW2039099	50 / 110	5	7.32	8.78
5706915390995				
IW2039100	100 / 160	5	8.11	9.73
5706915391008				
IW2039371	50 / 110	5.5	8.38	10.06
5706915393712				
IW2039372	100 / 160	5.5	8.99	10.79
5706915393729				
IW2039373	50 / 110	6	6.98	8.38
5706915393736				
IW2039375	100 / 160	6	7.51	9.01
5706915393750				
IW2039376	150 / 210	6	11.19	13.43
5706915393767				
IW2039377	200 / 260	6	13.9	16.68
5706915393774				
IW2039378	100 / 160	6.5	9.34	11.21
5706915393781				
IW2039379	150 / 210	6.5	15.14	18.17
5706915393798				
IW2039380	100 / 160	7	10.65	12.78
5706915393804				
IW2039411	150 / 210	7	11.27	13.52
5706915394115				
IW2039412	100 / 160	8	8.82	10.58
5706915394122				
IW2039413	150 / 210	8	12.15	14.58
5706915394139				
IW2039414	200 / 260	8	12.85	15.42
5706915394146				
IW2039415	250 / 310	8	17.92	21.5
5706915394153				
IW2039416	100 / 160	10	11.79	14.15
5706915394160				
IW2039417	150 / 210	10	13.45	16.14
5706915394177				
IW2039418	200 / 260	10	17.66	21.19
5706915394184				
IW2039419	250 / 310	10	18.71	22.45
5706915394191				
IW2039420	400 / 460	10	29.85	35.82
5706915394207				
IW2039421	100 / 160	12	12.76	15.31
5706915394214				
IW2039422	150 / 210	12	15.29	18.35
5706915394221				
IW2039423	200 / 260	12	21.96	26.35
5706915394238				
IW2039424	250 / 310	12	23.36	28.03
5706915394245				
IW2039425	400 / 460	12	24.24	29.09
5706915394252				
IW2039426	100 / 160	14	18.54	22.25
5706915394269				
IW2039427	150 / 210	14	19.76	23.71
5706915394276				
IW2039428	250 / 310	14	23.09	27.71
5706915394283				
IW2039429	400 / 460	14	44.74	53.69
5706915394290				
IW2039430	200 / 250	16	26.6	31.92
5706915394306				



Vrták Speedhammer PLUS

VRTÁKY | SDS+

Vrtáky do betónu, muriva, tehál, panelov a žuly. Inovatívna geometria hlavy a hrotu - o 25 % pevnejší tvrdokovový hrot prináša väčšiu silu a odolnosť. Agresívny vydatý rezný uhol zvyšuje rýchlosť vrtania až o 20 %. Veľmi krátka hlava vrtáka odvádza odvrtný materiál priamo do špirály a znižuje riziko jeho nahromadenia. Vystredovacia hrot bráni posúvaniu. Jedinečná konštrukcia drážky - teraz je k dispozícii hlbšia, asymetrická konštrukcia špirály zaisťujúca rýchlejší odvod prachu a zvyšujúcu rýchlosť vrtania. Telo z chróm-vanádiovkej ocele tvrdené po celej ploche zaručuje maximálnu pevnosť v ohybe a dlhšiu životnosť. Odporúčame: Pri vrtákoch dlhších ako 400 mm si pomocou kratšieho vrtáka s rovnakým priemerom predvrtajte otvor s hĺbkou aspoň 150 mm.

Obj. číslo EAN	Dĺžka (mm)	Priemer (mm)	MOC (bez DPH)	MOC (s DPH)
10501942 5709131061656	50 / 110	3.5	3.3	3.96
10501943 5709131019282	50 / 110	4	3.12	3.74
10501944 5709131019350	100 / 160	4	3.91	4.69
10503844 734442175582	100 / 160	4.5	3.99	4.79
10501945 5709131019466	50 / 110	5	2.86	3.43
10501946 5709131019800	100 / 160	5	3.3	3.96
10501947 5709131236962	150 / 210	5	3.73	4.48
10501948 5709131204237	200 / 260	5	4.96	5.95
10501949 5709131020011	50 / 110	5.5	2.94	3.53
10501950 5709131020233	100 / 160	5.5	3.3	3.96
10501951 5709131020363	150 / 210	5.5	4.08	4.9
10501952 5709131281030	200 / 260	5.5	5.13	6.16
10501953 5709131236986	240 / 300	5.5	5.48	6.58
10501954 5709131020400	50 / 110	6	2.94	3.53
10501955 5709131020769	100 / 160	6	3.46	4.15
10501956 5709131021070	150 / 210	6	4.69	5.63
10501957 5709131021124	200 / 260	6	6.45	7.74
10501958 5709131236948	240 / 300	6	9.61	11.53
10501959 5709131021162	400 / 460	6	13.19	15.83
10501960 5709131021186	50 / 110	6.5	3.46	4.15
10501961 5709131021353	100 / 160	6.5	4.17	5
10501962 5709131021537	150 / 210	6.5	6.62	7.94
10501963 5709131021544	200 / 260	6.5	7.93	9.52
10501964 5709131021582	50 / 110	7	3.99	4.79
10501965 5709131021704	100 / 160	7	4.17	5
10501966 5709131021919	150 / 210	7	4.43	5.32
10501967 5709131228929	340 / 400	7	11.88	14.26
10501968 5709131021971	50 / 110	8	3.73	4.48
10501969 5709131022305	100 / 160	8	3.91	4.69
10501970 5709131022701	150 / 210	8	4.52	5.42
10501971 5709131022947	200 / 260	8	7.93	9.52
10501972 5709131023029	240 / 300	8	9.17	11
10501973 5709131023142	400 / 460	8	11.88	14.26
10501974 5709131023227	540 / 600	8	19.16	22.99
10501975 5709131023364	100 / 160	9	4.26	5.11
10501976 5709131023449	150 / 210	9	5.23	6.28
10501978 5709131023524	50 / 110	10	3.99	4.79
10501979 5709131023722	100 / 160	10	4.69	5.63
10501980 5709131024095	150 / 210	10	5.13	6.16
10501981 5709131024378	200 / 260	10	8.2	9.84
10501982 5709131024484	240 / 300	10	9.77	11.72
10501984 5709131024620	400 / 460	10	12.05	14.46
10501985 5709131024750	540 / 600	10	18.81	22.57
10501986 5709131135418	940 / 1000	10	44.48	53.38



Vrták Speedhammer PLUS

VRTÁKY | SDS+

Vrtáky do betónu, muriva, tehál, panelov a žuly. Inovatívna geometria hlavy a hrotu - o 25 % pevnejší tvrdokovový hrot prináša väčšiu silu a odolnosť. Agresívny vydutý rezný uhol zvyšuje rýchlosť vrtania až o 20 %. Veľmi krátka hlava vrtáka odvádza odvrátený materiál priamo do špirály a znižuje riziko jeho nahromadenia. Vystredovací hrot bráni posúvaniu. Jediná konštrukcia drážky - teraz je k dispozícii hlbšia, asymetrická konštrukcia špirály zaisťujúca rýchlejší odvod prachu a zvyšujúcu rýchlosť vrtania. Telo z chróm-vanádiovej ocele tvrdené po celej ploche zaručuje maximálnu pevnosť v ohybe a dlhšiu životnosť. Odporúčame: Pri vrtákoch dlhších ako 400 mm si pomocou kratšieho vrtáka s rovnakým priemerom predvrtajte otvor s hĺbkou aspoň 150 mm.

Obj. číslo EAN	Dĺžka (mm)	Priemer (mm)	MOC (bez DPH)	MOC (s DPH)
10501987 5709131024866	100 / 160	11	5.3	6.36
10501988 5709131025047	200 / 260	11	9.17	11
10501989 5709131025061	240 / 300	11	9.95	11.94
10501991 5709131025153	100 / 160	12	4.96	5.95
10501992 5709131025498	150 / 210	12	6.19	7.43
10501993 5709131025610	170 / 230	12	6.71	8.05
10501994 5709131025689	200 / 260	12	8.82	10.58
10501995 5709131025771	240 / 300	12	10.13	12.16
10501996 5709131025917	400 / 460	12	12.51	15.01
10501997 5709131026044	540 / 600	12	17.31	20.77
10501998 5709131026105	740 / 800	12	25.38	30.46
10501999 5709131026112	940 / 1000	12	38.61	46.33
10502000 5709131026280	100 / 160	13	8.02	9.62
10502002 5709131026488	240 / 300	13	11.79	14.15
10502004 5709131026624	100 / 160	14	8.9	10.68
10502005 5709131026778	150 / 210	14	9.88	11.86
10502006 5709131026846	170 / 230	14	10.65	12.78
10502007 5709131026907	200 / 260	14	10.92	13.1
10502008 5709131026983	240 / 300	14	12.4	14.88
10502010 5709131027058	400 / 460	14	14.87	17.84
10502011 5709131027188	540 / 600	14	20.82	24.98
10502012 5709131137610	940 / 1000	14	58.51	70.21
10502013 5709131027331	100 / 160	15	10.22	12.26
10502014 5709131027492	170 / 230	15	11.01	13.21
10502015 5709131027539	200 / 260	15	11.27	13.52
10502016 5709131027584	240 / 300	15	12.85	15.42
10502017 5709131027713	100 / 160	16	11.01	13.21
10502018 5709131027829	150 / 210	16	11.44	13.73
10502019 5709131027959	170 / 230	16	11.79	14.15
10502020 5709131028055	240 / 300	16	13.11	15.73
10502021 5709131028154	400 / 460	16	17.58	21.1
10502022 5709131028314	540 / 600	16	22.23	26.68
10502023 5709131028383	740 / 800	16	27.3	32.76
10502024 5709131028413	940 / 1000	16	65.24	78.29
10502025 5709131028475	150 / 210	17	12.24	14.69
10502027 5709131028635	150 / 210	18	13.28	15.94
10502028 5709131028857	240 / 300	18	15.82	18.98
10502029 5709131028925	400 / 460	18	19.6	23.52
10502030 5709131029038	540 / 600	18	30.37	36.44
10502031 5709131096290	940 / 1000	18	68.58	82.3
10502033 5709131029205	240 / 300	19	17.92	21.5
10502035 5709131029267	400 / 460	19	21	25.2
10502036 5709131029373	150 / 210	20	16.08	19.3
10502038 5709131029595	240 / 300	20	19.68	23.62
10502040 5709131029670	400 / 460	20	26.07	31.28
10502041 5709131029823	540 / 600	20	32.83	39.4
10502042 5709131097129	940 / 1000	20	74.45	89.34
10502043 5709131029939	200 / 260	22	17.92	21.5
10502044 5709131030003	240 / 300	22	21.96	26.35
10502046 5709131030126	400 / 460	22	32.04	38.45
10502047 5709131030263	540 / 600	22	38.09	45.71
10502048 5709131097594	940 / 1000	22	80.5	96.6
10502049 5709131030331	200 / 260	24	22.04	26.45
10502050 5709131030386	240 / 300	24	23.18	27.82
10502052 5709131030478	400 / 460	24	32.56	39.07
10502053 5709131030584	200 / 260	25	22.57	27.08
10502054 5709131030638	240 / 300	25	24.86	29.83
10502056 5709131030720	400 / 460	25	35.19	42.23
10502057 5709131258483	550 / 600	25	49.99	59.99
10502059 5709131030898	240 / 300	26	26.07	31.28
10502060 5709131030942	400 / 460	26	39.22	47.06
10502061 5709131128397	540 / 600	26	49.99	59.99



Vrták Speedhammer PLUS, 4-bitý

VRTÁKY | SDS+

Vrtáky do betónu, muriva, tehál, panelov a žuly. Inovatívna geometria hlavy a hrotu - o 25 % pevnejší tvrdokovový hrot prináša väčšiu silu a odolnosť. Agresívny vydutý rezný uhol zvyšuje rýchlosť vrtania až o 20 %. Veľmi krátka hlava vrtáka odvádza odvrátený materiál priamo do špirály a znižuje riziko jeho nahromadenia. Vystredovací hrot bráni posúvaniu. Jedinečná konštrukcia drážky - teraz je k dispozícii hlbšia, asymetrická konštrukcia špirály zaisťujúca rýchlejší odvod prachu a zvyšujúcu rýchlosť vrtania. Telo z chróm-vanádiovkej ocele tvrdené po celej ploche zaručuje maximálnu pevnosť v ohybe a dlhšiu životnosť. Odporúčame: Pri vrtákoch dlhších ako 400 mm si pomocou kratšieho vrtáka s rovnakým priemerom predvrtajte otvor s hĺbkou aspoň 150 mm.

Obj. číslo EAN	Dĺžka (mm)	Priemer (mm)	MOC (bez DPH)	MOC (s DPH)
10502069 5709131184553	400 / 450	28	58.24	69.89



Vrtáky Speedhammer PLUS - balenia QUADROPACK

VRTÁKY | SDS+

Vrtáky do betónu, muriva, tehál, panelov a žuly. Inovatívna geometria hlavy a hrotu - o 25 % pevnejší tvrdokovový hrot prináša väčšiu silu a odolnosť. Agresívny vydutý rezný uhol zvyšuje rýchlosť vrtania až o 20 %. Veľmi krátka hlava vrtáka odvádza odvrátený materiál priamo do špirály a znižuje riziko jeho nahromadenia. Vystredovací hrot bráni posúvaniu. Jedinečná konštrukcia drážky - teraz je k dispozícii hlbšia, asymetrická konštrukcia špirály zaisťujúca rýchlejší odvod prachu a zvyšujúcu rýchlosť vrtania. Telo z chróm-vanádiovkej ocele tvrdené po celej ploche zaručuje maximálnu pevnosť v ohybe a dlhšiu životnosť. Odporúčame: Pri vrtákoch dlhších ako 400 mm si pomocou kratšieho vrtáka s rovnakým priemerom predvrtajte otvor s hĺbkou aspoň 150 mm.

Obj. číslo EAN	Dĺžka (mm)	Priemer (mm)	Balenie (ks)	MOC (bez DPH)	MOC (s DPH)
10503603	50 / 110	5	5	12.66	15.19
5706915036039					
10503610	100 / 160	8	5	17.14	20.57
5706915036107					
10503613	150 / 210	10	5	23.18	27.82
5709131286325					
10502071	50 / 110	5	10	23.97	28.76
5709131176206					
10502072	100 / 160	5	10	27.3	32.76
5709131176220					
10502073	50 / 110	5.5	10	24.24	29.09
5709131176244					
10502074	100 / 160	5.5	10	28.01	33.61
5706915020748					
10502075	50 / 110	6	10	24.67	29.6
5709131176282					
10502076	100 / 160	6	10	28.54	34.25
5709131176305					
10502077	150 / 210	6	10	39.57	47.48
5709131228943					
10502080	150 / 210	6.5	10	56.05	67.26
5709131230823					
10502082	100 / 160	8	10	32.38	38.86
5709131176404					
10502083	150 / 210	8	10	37.82	45.38
5709131176428					
10502084	50 / 110	10	10	33.69	40.43
5709131176442					
10502085	100 / 160	10	10	39.66	47.59
5709131176466					
10502086	150 / 210	10	10	43.69	52.43
5709131176480					
10502087	100 / 160	12	10	42.47	50.96
5709131176503					
10502088	150 / 210	12	10	52.46	62.95
5709131230199					

Sada vrtákov Speedhammer PLUS

VRTÁKY | SDS+



Obj. číslo EAN	Zloženie	Typ	MOC (bez DPH)	MOC (s DPH)
10502089 5709131268871	160 mm: 5 / 6 / 8 / 10 / 12	5-dielna v plastovej kazete	19.24	23.09



Vrták Speedhammer MAX, 2-bitý

VRTÁKY | SDS-MAX

Špeciálna hlava IRWIN® TIP uľahčuje odber odvráteného materiálu a umožňuje vrtanie symetrických dier. 80 % zaťaženia preberá hlava - zaisťuje vyššiu odolnosť, rýchlosť a vyšší výkon pri vrtaní do armovaného betónu. Uhol hlavy vrtáka 53° a jedna drážka prinášajú agresívnejšie vrtanie a o 30 % rýchlejší odber odvráteného materiálu a teda aj vyšší celkový výkon. 4-bité hlavy znižujú vibrácie, zrýchľujú vrtanie, dosahujú dokonalejších kruhových otvorov a lepšie následné ukotvenie. Telo z chróm-vanádiovéj ocele tvrdené po celej dĺžke pre maximálnu pevnosť a životnosť. Balotínovaný dvojito kalený povrch zaisťuje vyššiu odolnosť voči opotrebeniu a dlhšiu životnosť. Stopka sa hodí do všetkých pneumatikých kladív so skľučovadlom SDS-MAX.

Obj. číslo EAN	Dĺžka (mm)	Priemer (mm)	MOC (bez DPH)	MOC (s DPH)
10502094 5709131233794	550 / 690	12	45.97	55.16



Vrták Speedhammer MAX, 4-bitý

VRTÁKY | SDS-MAX

Špeciálna hlava IRWIN® TIP uľahčuje odber odvráteného materiálu a umožňuje vrtanie symetrických dier. 80 % zaťaženia preberá hlava - zaisťuje vyššiu odolnosť, rýchlosť a vyšší výkon pri vrtaní do armovaného betónu. Uhol hlavy vrtáka 53° a jedna drážka prinášajú agresívnejšie vrtanie a o 30 % rýchlejší odber odvráteného materiálu a teda aj vyšší celkový výkon. 4-bité hlavy znižujú vibrácie, zrýchľujú vrtanie, dosahujú dokonalejších kruhových otvorov a lepšie následné ukotvenie. Telo z chróm-vanádiovéj ocele tvrdené po celej dĺžke pre maximálnu pevnosť a životnosť. Balotínovaný dvojito kalený povrch zaisťuje vyššiu odolnosť voči opotrebeniu a dlhšiu životnosť. Stopka sa hodí do všetkých pneumatikých kladív so skľučovadlom SDS-MAX.

Obj. číslo EAN	Dĺžka (mm)	Priemer (mm)	MOC (bez DPH)	MOC (s DPH)
IW2022101 5054905238728	200 / 340	16	36.59	43.91
IW2022102 5054905238735	400 / 540	16	45	54
IW2022103 5054905238742	200 / 340	18	40.8	48.96
IW2022104 5054905238759	400 / 540	18	50.09	60.11
IW2022105 5054905238766	200 / 340	20	42.11	50.53
IW2022106 5054905238773	400 / 540	20	53.25	63.9
IW2022107 5054905238780	800 / 920	20	67.53	81.04
IW2022108 5054905238797	200 / 340	22	42.9	51.48
IW2022109 5054905238803	400 / 540	22	55.79	66.95
IW2022110 5054905238810	800 / 920	22	81.12	97.34
IW2022111 5054905238827	200 / 340	24	43.69	52.43
IW2022112 5054905238834	400 / 540	24	58.59	70.31
IW2022113 5054905238841	200 / 340	25	39.48	47.38
IW2022114 5054905238858	400 / 540	25	59.98	71.98
IW2022115 5054905238865	800 / 920	25	85.76	102.91
IW2022116 5054905238872	450 / 570	28	69.11	82.93
IW2022117 5054905238889	550 / 670	28	87.95	105.54
IW2022118 5054905238896	450 / 570	30	78.13	93.76
IW2022119 5054905238650	450 / 570	32	80.41	96.49
IW2022120 5054905238667	800 / 920	32	109.15	130.98
IW2022121 5054905238674	450 / 570	35	85.76	102.91
IW2022122 5054905238681	550 / 670	35	106.88	128.26
IW2022123 5054905238698	450 / 570	38	91.72	110.06
IW2022124 5054905238704	450 / 570	40	117.48	140.98
IW2022125 5054905238711	800 / 920	40	147.01	176.41

Sekáč Speedhammer PLUS

SEKÁČE | SDS+

Určený pre široké spektrum použitia s pneumatickými kladivami SDS+ a SDS-MAX: rozbíjanie, búranie betónu, ľahké demolačné práce a sekacie drážok pre potrubia a elektrické vedenia. Ideálny na vŕtanie do betónu a muriva. Vysokokvalitná oceľová zliatina vyznačujúca sa presným kalením pre optimálny výkon a dlhú životnosť.



Obj. číslo EAN	Dĺžka (mm)	Typ	Šírka (mm)	MOC (bez DPH)	MOC (s DPH)
10502194 5709131281979	250	špic		12.15	14.58
10502195 5709131281986	250	plochý	20	12.15	14.58
10502196 5709131281993	250	plochý široký	40	17.58	21.1
10502197 5709131282006	250	žiabkový	22	18.98	22.78
10502198 5709131285595	125	špárovací	32	107.67	129.2
10502200 5709131285601	250	špárovací	32	87.43	104.92
10503643 5706915001273	250	plochý vyhnutý	40	17.58	21.1

Sekáč Speedhammer MAX

SEKÁČE | SDS-MAX

Určený pre široké spektrum použitia s pneumatickými kladivami SDS+ a SDS-MAX: rozbíjanie, búranie betónu, ľahké demolačné práce a sekacie drážok pre potrubia a elektrické vedenia. Ideálny na vŕtanie do betónu a muriva. Vysokokvalitná oceľová zliatina vyznačujúca sa presným kalením pre optimálny výkon a dlhú životnosť.



Obj. číslo EAN	Dĺžka (mm)	Typ	Šírka (mm)	MOC (bez DPH)	MOC (s DPH)
10502184 5709131281870	280	špic		14.25	17.1
10502185 5709131281887	400	špic		16.61	19.93
10502186 5709131281894	600	špic		20.21	24.25
10502187 5709131281900	280	plochý	25	14.51	17.41
10502188 5709131281917	400	plochý	25	16.78	20.14
10502189 5709131281924	600	plochý	25	20.39	24.47
10502190 5709131281931	350	plochý široký	115	59.2	71.04
10502191 5709131281948	400	plochý široký	50	26.87	32.24
10502192 5709131281955	300	plochý široký	80	32.91	39.49

Sady sekáčov

SEKÁČE | SDS+



Obj. číslo EAN	Zloženie	Typ	MOC (bez DPH)	MOC (s DPH)
IW2027601 5054905239190	špicatý 250 mm, špachtľový 40 x 250 mm, plochý 20 x 250 mm	6-dielna	20.82	24.98
IW2027602 5054905239206	špicatý 250 mm, špachtľový 40 x 250 mm, plochý 20 x 250 mm	3-dielna	15.56	18.67



Vrták viacúčelový CORDLESS MULTI

VRTÁKY | DO RÔZNYCH MATERIÁLOV

Určený na vrtanie do najrôznejších materiálov, napríklad do tehál, ľahkého betónu, sadrokartónu, keramickej dlažby (do tvrdosti 9), plechu, dreva a mramoru. Tvrdokov najvyššej triedy umožňuje rýchle vrtanie do väčšiny bežných materiálov. Konštrukcia s jednou drážkou poskytuje maximálny priestor pre odber odvráteného materiálu. Je až o 15 % rýchlejší ako konkurencia. O 10 % viac otvorov na jedno nabitie batérie. Jedinečný výbrus hrotu so spájkovaným tvrdokovovým hrotom má jedinečnú konštrukciu so 4 britmi brúsenými diamantom a ponúka vynikajúce vystredenie a vysokú kvalitu vyvrtaného otvoru. Užitočné rady: 1. Vrtajte na nízke otáčky. 2. Vysoký tlak. 3. Nepoužívajte príklep.

Obj. číslo EAN	Dĺžka (mm)	Priemer (mm)	MOC (bez DPH)	MOC (s DPH)
10501919	40 / 110	3	2.86	3.43
5709131285731				
10501920	40 / 110	3.5	2.94	3.53
5709131285762				
10501921	45 / 80	4	3.12	3.74
5709131000303				
10501922	50 / 90	5	3.12	3.74
5709131000563				
10501923	55 / 95	5.5	3.3	3.96
5709131000822				
10501924	115 / 160	6	4.26	5.11
5709131055037				
10501925	60 / 100	6	3.64	4.37
5709131000983				
10501926	115 / 160	6	4.52	5.42
5709131001164				
10501927	120 / 200	6	4.88	5.86
5709131247593				
10501928	60 / 105	6.5	3.83	4.6
5709131001348				
10501929	120 / 200	6.5	4.08	4.9
5709131243007				
10501930	65 / 110	7	4.17	5
5709131001577				
10501931	115 / 160	7	5.23	6.28
5709131001720				
10501932	70 / 120	8	4.52	5.42
5709131001836				
10501933	120 / 200	8	6.19	7.43
5709131002086				
10501934	70 / 140	10	6.45	7.74
5709131002710				
10501935	120 / 200	10	7.93	9.52
5709131002918				
10501936	105 / 160	12	8.2	9.84
5709131003267				
10501937	100 / 160	14	11.44	13.73
5709131003717				



Sady viacúčelových vrtákov CORDLESS MULTI

VRTÁKY | DO RÔZNYCH MATERIÁLOV

5-dielna v plastovej kazete

Obj. číslo EAN	Zloženie	MOC (bez DPH)	MOC (s DPH)
10501938	4 / 5 / 6 / 8 / 10	18.71	22.45
5709131247715			
10501939	5 / 5,5 / 6 / 8 / 10	22.23	26.68
5709131247692			
10501940	4 / 5 / 6 / 7 / 8 / 10 / 12	28.54	34.25
5709131247708			



Vrták MASONRY

VRTÁKY | DO STAVEBNÝCH MATERIÁLOV S VALCOVOU STOPKOU

Príklepové vrtáky. Zdokonalená konštrukcia britu z karbidu zaisťuje odolnosť a rýchle vrtanie do všetkých typov muriva. Agresívna konštrukcia hlavy prináša o 15 % rýchlejšie vrtanie než u konkurenčných výrobkov. Jediný proces spájkovania natvrdo zaisťuje dokonalé spojenie hrotu s telom. Konštrukcia s jednou drážkou poskytuje maximálny priestor pre odstránenie prachu, ktorý je odvádzaný o 60 % rýchlejšie.

Obj. číslo EAN	Dĺžka (mm)	Priemer (mm)	MOC (bez DPH)	MOC (s DPH)
10501812	45 / 70	3	1.63	1.96
5709131000129				
10501813	45 / 75	3.5	1.63	1.96
5709131000211				
10501814	45 / 80	4	1.63	1.96
5709131055839				
10501815	90 / 160	4	3.91	4.69
5709131055075				
10501816	45 / 85	4.5	1.63	1.96
5709131000488				
10501817	50 / 90	5	1.72	2.06
5709131055846				
10501818	90 / 160	5	2.06	2.47
5709131000778				
10501819	50 / 95	5.5	1.72	2.06
5709131055853				
10501820	90 / 160	5.5	2.25	2.7
5709131000952				
10501821	60 / 100	6	1.89	2.27
5709131055860				
10501822	90 / 160	6	2.33	2.8
5709131055877				
10501824	300 / 400	6	8.38	10.06
5709131001249				
10501826	60 / 105	6.5	1.99	2.39
5709131055884				
10501827	90 / 160	6.5	2.51	3.01
5709131001461				
10501830	60 / 110	7	2.14	2.57
5709131055891				
10501831	90 / 160	7	2.67	3.2
5709131055907				
10501834	70 / 120	8	2.33	2.8
5709131055914				
10501835	90 / 160	8	3.12	3.74
5709131002055				
10501836	130 / 200	8	3.73	4.48
5709131055921				
10501837	240 / 330	8	7.14	8.57
5709131002130				
10501838	300 / 400	8	8.2	9.84
5709131002147				
10501841	70 / 130	9	2.86	3.43
5709131002352				
10501846	70 / 140	10	3.3	3.96
5709131055938				
10501847	90 / 160	10	3.73	4.48
5709131002871				
10501848	130 / 200	10	4.69	5.63
5709131055945				
10501849	240 / 330	10	8.2	9.84
5709131002963				
10501850	300 / 400	10	9.95	11.94
5709131002987				
10501853	90 / 160	11	3.99	4.79
5709131003106				
10501854	90 / 160	12	4.35	5.22
5709131055952				
10501855	240 / 330	12	9.77	11.72
5709131003397				
10501856	300 / 400	12	11.44	13.73
5709131003403				
10501859	90 / 160	13	5.23	6.28
5709131003526				
10501862	90 / 160	14	6.36	7.63
5709131055969				
10501864	300 / 400	14	13.02	15.62
5709131003786				
10501866	90 / 160	15	9.95	11.94
5709131003878				
10501867	90 / 160	16	11.09	13.31
5709131003915				
10501869	300 / 400	16	15.74	18.89
5709131003991				
10501873	95 / 160	18	13.11	15.73
5709131004158				
10501874	300 / 400	18	17.5	21
5709131004172				
10501878	95 / 160	20	15.65	18.78
5709131004325				
10501882	95 / 160	22	18.19	21.83
5709131004424				



Sady vrtákov MASONRY

VRTÁKY | DO STAVEBNÝCH MATERIÁLOV S VALCOVOU STOPKOU
5-dielna v plastovej kazete

Obj. číslo EAN	Zloženie	MOC (bez DPH)	MOC (s DPH)
10501892 5709131248125	4 / 5 / 6 / 8 / 10	11.09	13.31
10501893 5709131248149	4 / 5 / 6 / 7 / 8 / 10 / 12	17.76	21.31



Vrták GRANITE

VRTÁKY | DO TVRDÝCH MATERIÁLOV

Určené na priklepové vrtanie do veľmi tvrdých materiálov ako je žula. Extrémne tvrdá a odolná karbidová špička zaručuje vyvrtanie až o 40 % viac otvorov ako klasické vrtáky do muriva. Kamenári ho používajú pre priklepové vrtanie do prírodného kameňa. Špeciálne tvarované brity prinášajú vyššiu odolnosť vďaka ktorej jeden vrták vyvrta o 50 % viac otvorov správnej veľkosti.

Obj. číslo EAN	Dĺžka (mm)	Priemer (mm)	MOC (bez DPH)	MOC (s DPH)
10501894 5709131008095	40 / 70	3	1.89	2.27
10501895 5709131008101	40 / 75	3.5	1.89	2.27
10501896 5709131008118	45 / 80	4	1.89	2.27
10501897 5709131008163	50 / 90	5	1.89	2.27
10501898 5709131008187	115 / 160	5	2.41	2.89
10501899 5709131008200	55 / 95	5.5	1.89	2.27
10501901 5709131008231	60 / 100	6	2.25	2.7
10501902 5709131008255	115 / 160	6	2.76	3.31
10501903 5709131008293	60 / 105	6.5	2.86	3.43
10501905 5709131008323	60 / 110	7	2.51	3.01
10501906 5709131008347	115 / 160	7	3.12	3.74
10501907 5709131008378	70 / 120	8	2.76	3.31
10501908 5709131008392	130 / 200	8	4.26	5.11
10501910 5709131008446	70 / 130	9	3.12	3.74
10501911 5709131008460	70 / 140	10	3.64	4.37
10501912 5709131008491	130 / 200	10	5.48	6.58
10501913 5709131008545	105 / 160	11	4.62	5.54
10501914 5709131008552	105 / 160	12	4.96	5.95
10501915 5709131008606	100 / 160	13	6.01	7.21
10501916 5709131008613	100 / 160	14	7.4	8.88



Sady vrtákov GRANITE

VRTÁKY | DO TVRDÝCH MATERIÁLOV
5-dielna v plastovej kazete

Obj. číslo EAN	Zloženie	MOC (bez DPH)	MOC (s DPH)
10501917 5709131248187	4 / 5 / 6 / 8 / 10	12.24	14.69
10501918 5709131248194	4 / 5 / 6 / 7 / 8 / 10 / 12	19.6	23.52



Balenie vrtákov GRANITE na gravírovanie pre kamenárov a sochárov

VRTÁKY | DO TVRDÝCH MATERIÁLOV

Určené na príklepové vrtanie do veľmi tvrdých materiálov ako je žula. Extrémne tvrdá a odolná karbidová špička zaručuje vyvrtanie až o 40 % viac otvorov ako klasické vrtáky do muríva. Kamenári ho používajú pre príklepové vrtanie do prírodného kameňa. Špeciálne tvarované brity prinášajú vyššiu odolnosť vďaka ktorej jeden vrták vyvráta o 50 % viac otvorov správnej veľkosti.

Obj. číslo EAN	Dĺžka (mm)	Priemer (mm)	Balenie (ks)	MOC (bez DPH)	MOC (s DPH)
10505673 5706915056730	60	3.5	100	1.01	1.21
10505674 5706915056747	60	4	100	1.2	1.44



Vrták do skla a keramiky

VRTÁKY | DO SKLA A KERAMIKY

Karbidový hrot vytvára čisté a pravidelné otvory s minimálnym štiepením skla, dlaždíc či keramiky. Užitočné rady: 1. Vrtajte na nízke otáčky. 2. Vysoký tlak. 3. Nepoužívajte príklep. 4. Nie sú vhodné na tvrdené sklo alebo porcelán.

Obj. číslo EAN	Priemer (mm)	MOC (bez DPH)	MOC (s DPH)
10507903 5706915079036	4	2.76	3.31
10507904 5706915079043	5	2.76	3.31
10507905 5706915079050	6	2.94	3.53
10507906 5706915079067	7	3.21	3.85
10507907 5706915079074	8	3.38	4.06
10507909 5706915079098	10	4.62	5.54



Sada vrtákov do skla a keramiky

VRTÁKY | DO SKLA A KERAMIKY

5-dielna

Obj. číslo EAN	Zloženie	MOC (bez DPH)	MOC (s DPH)
10507912 5706915079128	4 / 5 / 6 / 8 / 10	15.65	18.78



Vrták diamantový

VRTÁKY | DO TVRDEJ DLAŽBY A OBKLADOV

Rýchle a plynulé vrtanie do dlažby s vysokou a nízkou tvrdosťou. Užitočné rady: 1. Vrtanie s chladením vodou predlžuje životnosť nástroja. 2. Na nástroj príliš netlačte, nechajte ho pracovať. 3. Otáčajte nástrojom, aby ste umožnili odvod odvráteného materiálu. 4. Rýchlosť vrtania: 2700 ot./min. 5. Vrtajte bez príklepu.

Obj. číslo EAN	Priemer (mm)	MOC (bez DPH)	MOC (s DPH)
10507892 5706915078923	5	18.1	21.72
10507893 5706915078930	6	19.07	22.88
10507894 5706915078947	7	19.76	23.71
10507895 5706915078954	8	20.29	24.35
10507896 5706915078961	10	20.82	24.98
10507897 5706915078978	12	24.16	28.99
10507898 5706915078985	14	26.33	31.6

Sada diamantových vrtákov

VRTÁKY | DO TVRDEJ DLAŽBY A OBKLADOV

4-dielna v plastovom obale

Obj. číslo EAN	Zloženie	MOC (bez DPH)	MOC (s DPH)
10507900 5706915079005	5 / 6 / 7 / 8	73.65	88.38



★★★★★



Fréza drážkovacia

DRÁŽKOVACIE FRÉZY

Drážkovacia fréza vybavená tvrdokovovými britmi pre rýchle a efektívne odstraňovanie malty a cementu v špárach murovaných plôch (môžete použiť malú uhlovú brúsku). Tento nástroj je rýchlejší, menej porušuje okolité tehly a na rozdiel od iných metód ponúka rovnaký účinok pri čistení vodorovných a zvislých špár. Upozorňujeme, že brity sa musia používať s adaptérom (10507234) a uhlovou brúskou.

Obj. číslo EAN	Dĺžka (mm)	Priemer (mm)	Typ	Balenie (ks)	MOC (bez DPH)	MOC (s DPH)
10507229 5706915072297	20/40	8	3 brity	2	24.06	28.87
10507230 5706915072303	20/40	10	3 brity	2	24.06	28.87
10507231 5706915072310	20/40	12	3 brity	2	24.06	28.87
10507232 5706915072327	20/40	8	4 brity	2	27.49	32.99
10507233 5706915072334	20/40	10	4 brity	2	27.49	32.99
10507234 5706915072341			adap- tér päťka s ruko- vťou		12.05	14.46
10502880 5709131266488					40.63	48.76



Sady drážkovacích fréz

DRÁŽKOVACIE FRÉZY

Drážkovacia fréza vybavená tvrdokovovými britmi pre rýchle a efektívne odstraňovanie malty a cementu v špárach murovaných plôch (môžete použiť malú uhlovú brúsku). Tento nástroj je rýchlejší, menej porušuje okolité tehly a na rozdiel od iných metód ponúka rovnaký účinok pri čistení vodorovných a zvislých špár. Upozorňujeme, že brity sa musia používať s adaptérom (10507234) a uhlovou brúskou.

Obj. číslo EAN	Zloženie	MOC (bez DPH)	MOC (s DPH)
10507267 5706915072679	2 drážkovacie frézy 8 mm (3 brity), päťka s rukoväťou, adaptér	81.02	97.22
10507268 5706915072686	2 drážkovacie frézy 10 mm (3 brity), päťka s rukoväťou, adaptér	81.02	97.22



★★★★★

M-SYSTÉM

VRTÁKY | M-SYSTÉM

Prevedenie nástroja 2 v 1 pre ľahké vrtanie do drevocementu a podobných strešných krytín/panelov. Zdokonalený hrot z tvrdokovu uľahčuje začatie vrtania. Špeciálna pružina udrží skrutku na mieste pred uťahovaním. Použitie: 1. Zatláčte telo dozadu a začinite vrtáť. 2. Po vyvrtaní otvoru vytiahnite strediaci vrták a pomocou rovnakého nástroja nasadíte 6-hrannú skrutku. 3. Špeciálna pružina udrží skrutku na mieste pred uťahovaním. Nepotrebuje žiadne adaptéry ani elektrické nástroje pre pokrývačov. Pre pohodlnejšiu a bezpečnejšiu prácu.

Obj. číslo EAN	Priemer (mm)	Typ	MOC (bez DPH)	MOC (s DPH)
10507590 5706915075908	8	M-SYSTÉM	70.5	84.6
10502865 5709131054276	11	M-SYSTÉM	70.5	84.6
10503476 5709131248811	8	pilotný vrták	3.99	4.79
10507937 5706915079371	11	pilotný vrták	4.08	4.9



Vrták do kovu HSS TURBOMAX

VRTÁKY | DO KOVU (TURBOMAX™)

Na náročné vrtanie do plechu, dosahujú však dobré výsledky aj pri všetkých typoch dreva a plastov. Pri vrtaní do nerezovej oceli vždy používajte chladenie. Hrot s uhlom 100° pre rýchlejší začiatok. Najpresnejšie vystredenie a vedenie. Neposúva sa ani na zakrivených povrchoch. Nie je treba pripravíť jamku. Uhol špirály 140° pre dokonalú úpravu. Vrtá perfektné kruhové otvory s čistými otvormi na druhej strane - menej úlomkov. Nezasekáva sa vo viac vrstvách tenkého materiálu. Brúsená špirála pre vysoko presné vrtanie a rýchly odber vyvrtaného materiálu. Robustné vystužené rebrá pre vyššiu presnosť a odolnosť - neodlamujú sa. Rýchlorezná oceľ W9 (HSS) je zárukou ostrých britov a špičkovej odolnosti voči vysokým teplotám. Tvrdené - extrémna odolnosť proti opotrebeniu tvrdosť 63 - 66 HRC. Stopka s 3 plôškami bráni preklzániu v skľučovadle. Nespošobuje poškodenie vrtáčky kvôli preklzániu. Bezpečné a pevné uchytenie najmä pri použití samosvorného skľučovadla.

Obj. číslo EAN	Dĺžka (mm)	Priemer (mm)	Balenie (ks)	MOC (bez DPH)	MOC (s DPH)
10502202 5709131232889	12 / 34	1	2	3.12	3.74
10502203 5709131232902	18 / 40	1.5	2	3.12	3.74
10502204 5709131232926	24 / 49	2	2	3.12	3.74
10502205 5709131232940	30 / 57	2.5	2	3.21	3.85
10502206 5709131232964	33 / 61	3	1	2.14	2.57
10502207 5709131232988	36 / 65	3.1	1	2.25	2.7
10502208 5709131233008	36 / 65	3.2	1	2.33	2.8
10502209 5709131233046	36 / 65	3.3	1	2.33	2.8
10502210 5709131233060	39 / 70	3.5	1	2.41	2.89
10502211 5709131233084	43 / 75	4	1	2.6	3.12
10502212 5709131233107	43 / 75	4.1	1	2.6	3.12
10502213 5709131233121	43 / 75	4.2	1	2.67	3.2
10502214 5709131233541	47 / 75	4.3	1	2.67	3.2
10502215 5709131233145	47 / 80	4.5	1	2.67	3.2
10502216 5709131233169	52 / 86	4.8	1	2.94	3.53
10502217 5709131233183	52 / 86	4.9	1	2.94	3.53
10502218 5709131233206	52 / 86	5	1	2.94	3.53
10502219 5709131233220	52 / 86	5.1	1	3.12	3.74
10502220 5709131233244	57 / 93	5.5	1	3.21	3.85
10502221 5709131233268	57 / 93	6	1	3.21	3.85
10502222 5709131233282	63 / 101	6.5	1	3.56	4.27
10502223 5709131233305	69 / 109	7	1	4.08	4.9
10502224 5709131233329	69 / 109	7.5	1	4.62	5.54
10502225 5709131233367	75 / 115	8	1	4.77	5.72
10502226 5709131233381	75 / 117	8.5	1	5.57	6.68
10502227 5709131233404	81 / 125	9	1	6.19	7.43
10502228 5709131233428	81 / 125	9.5	1	6.98	8.38
10502229 5709131233442	87 / 133	10	1	7.59	9.11
10502230 5709131233466	94 / 142	11	1	8.99	10.79
10502231 5709131233480	101 / 151	12	1	10.92	13.1
10502232 5709131233503	101 / 151	13	1	11.27	13.52



Sady vrtákov do kovu HSS TURBOMAX

VRTÁKY | DO KOVU (TURBOMAX™) - SADY
5-dielna v plastovej kazete

Obj. číslo EAN	Zloženie	MOC (bez DPH)	MOC (s DPH)
10502234 5709131266167	4 / 5 / 6 / 8 / 10	20.91	25.09
10502233 5709131240693	1 - 10 (po 0,5)	73.23	87.88

Vrtáky do kovu HSS KOBALT

VRTÁKY | DO KOVU (CO)

Brúsený hrot s uhlom 135° zaisťuje dokonalé vystredenie a menší tlak pri vrtaní. Brúsená špirála v priemyselnej kvalite pre vysoko presné vrtanie a rýchly odber vyvrtaného materiálu. Telo vrtáka zo zliatiny kobaltu vyrobené z vysoko kvalitnej rýchloreznej oceli s 5 % obsahom kobaltu (Co), ktorá zvyšuje odolnosť vrtáka voči teplu a prispieva k značnému zvýšeniu životnosti. Zlatavý povrch vďaka tepelnej úprave ponúka vyššiu odolnosť.



Obj. číslo EAN	Dĺžka (mm)	Priemer (mm)	Balenie (ks)	MOC (bez DPH)	MOC (s DPH)
10502507 5709131282532	12 / 34	1	2	1.72	2.06
10502508 5709131282570	18 / 40	1.5	2	1.54	1.85
10502510 5709131282655	30 / 57	2.5	2	1.54	1.85
10502542 5709131282693	33 / 61	3	1	1.72	2.06
10502544 5709131282778	36 / 65	3.2	1	1.8	2.16
10502545 5709131282815	36 / 65	3.3	1	1.8	2.16
10502546 5709131282853	39 / 70	3.5	1	1.99	2.39
10502547 5709131282891	43 / 75	4	1	2.25	2.7
10502548 5709131282938	43 / 75	4.1	1	2.25	2.7
10502549 5709131282976	43 / 75	4.2	1	2.51	3.01
10502550 5709131283010	47 / 80	4.3	1	2.51	3.01
10502551 5709131283058	47 / 80	4.5	1	2.51	3.01
10502552 5709131283096	52 / 86	4.8	1	2.94	3.53
10502553 5709131283133	52 / 86	4.9	1	2.94	3.53
10502554 5709131283171	52 / 86	5	1	2.94	3.53
10502556 5709131283256	57 / 93	5.5	1	3.56	4.27
10502557 5709131283294	57 / 93	6	1	3.83	4.6
10502558 5709131283331	63 / 101	6.5	1	4.43	5.32
10502559 5709131283379	69 / 109	7	1	4.96	5.95
10502560 5709131283416	69 / 109	7.5	1	4.96	5.95
10502561 5709131283454	75 / 117	8	1	6.27	7.52
10502562 5709131283492	75 / 117	8.5	1	6.45	7.74
10502563 5709131283539	81 / 125	9	1	7.51	9.01
10502564 5709131283577	81 / 125	9.5	1	7.76	9.31
10502565 5709131283614	87 / 133	10	1	8.99	10.79
10502566 5709131283652	94 / 142	11	1	12.4	14.88
10502567 5709131283690	101 / 151	12	1	14.95	17.94
10502568 5709131283737	101 / 151	13	1	19.51	23.41



Vrtáky do kovu HSS KOBALT - balenia QUADROPACK

VRTÁKY | DO KOVU (CO) - BALENIA QUADRO PACK

Brúsený hrot s uhlom 135° zaisťuje dokonalé vystredenie a menší tlak pri vrtaní. Brúsená špirála v priemyselnej kvalite pre vysoko presné vrtanie a rýchly odber vyvrtaného materiálu. Telo vrtáka zo zliatiny kobaltu vyrobené z vysoko kvalitnej rýchlereznej oceli s 5 % obsahom kobaltu (Co), ktorá zvyšuje odolnosť vrtáka voči teplu a prispieva k značnému zvýšeniu životnosti. Zlatavý povrch vďaka tepelnej úprave ponúka vyššiu odolnosť.

Obj. číslo EAN	Dĺžka (mm)	Priemer (mm)	Balenie (ks)	MOC (bez DPH)	MOC (s DPH)
10502512 5706915000474	18 / 40	1.5	10	7.93	9.52
10502515 5706915000535	33 / 61	3	10	12.15	14.58
10502517 5706915000573	36 / 65	3.2	10	14.07	16.88
10502519 5706915000610	39 / 70	3.5	10	14.07	16.88
10502520 5706915000634	43 / 75	4	10	16.78	20.14
10502522 5706915000672	43 / 75	4.2	10	18.28	21.94
10502524 5706915000719	47 / 80	4.5	10	18.28	21.94
10502527 5706915000771	52 / 86	5	10	21.79	26.15
10502529 5706915000818	57 / 93	5.5	10	24.67	29.6
10502530 5706915000832	57 / 93	6	10	28.54	34.25
10502531 5706915000856	63 / 101	6.5	10	32.13	38.56
10502532 5706915000894	69 / 109	7	10	40.63	48.76
10502533 5706915000870	69 / 109	7.5	5	20.29	24.35
10502534 5706915000917	75 / 117	8	5	25.29	30.35
10502535 5706915000931	75 / 117	8.5	5	26.96	32.35
10502536 5706915000955	81 / 125	9	5	35.28	42.34
10502537 5706915000979	81 / 125	9.5	5	38	45.6
10502538 5706915000993	87 / 133	10	5	43.17	51.8
10502539 5706915001013	94 / 142	11	5	55.96	67.15
10502540 5706915001037	101 / 151	12	5	66.56	79.87
10502541 5706915001051	101 / 151	13	5	85.76	102.91



Sady vrtákov do kovu HSS KOBALT

VRTÁKY | DO KOVU (CO) - SADY

5-dielna v plastovej kazete

Obj. číslo EAN	Zloženie	MOC (bez DPH)	MOC (s DPH)
10502570 5709131282464	4 / 5 / 6 / 8 / 10	26.17	31.4
10502569 5709131282433	1 - 10 (po 0,5)	80.15	96.18
10503730 5706915037302	1 - 13 (po 0,5)	82	98.4



Vrták do kovu HSS TITAN

VRTÁKY | DO KOVU (TiN)

Brúsený hrot s uhlom 135° zaisťuje dokonalé vystredenie a menší tlak pri vrtaní. Brúsená špirála v priemyselnej kvalite pre vysoko presné vrtanie a rýchly odber vyvrtaného materiálu. Telo vrtáka z vysoko kvalitnej oceli s povlakom z nitridu titánu (TiN), ktorý odoláva vysokým teplotám a treniu. Ponúka až 6x dlhšiu životnosť než štandardné kovové vrtáky. Povlak z TiN má tvrdosť približne 80 HRC a je veľmi odolný proti opotrebeniu TiN. Má nízky súčiniteľ šmykového trenia. To znamená, že sa pri vrtaní znižuje spotreba energie a vzniká menej tepla. Vyššie otáčky o 40 - 60 % oproti klasickým špirálovitým vrtákom HSS a rýchlosť posuvu o 10 - 20 %, a to bez významnejšieho zníženia životnosti vrtáka. Menšie zahrievanie - zliatina TiN zle vedie teplo, takže sa pri vrtaní prenáša viac na odvrátený materiál a chladivo ako na vrták.

Obj. číslo EAN	Dĺžka (mm)	Priemer (mm)	Balenie (ks)	MOC (bez DPH)	MOC (s DPH)
10502576 5709131282716	33 / 61	3	1	1.01	1.21
10502577 5709131282754	36 / 65	3.1	1	1.01	1.21
10502578 5709131282792	36 / 65	3.2	1	1.01	1.21
10502579 5709131282839	36 / 65	3.3	1	1.01	1.21
10502580 5709131282877	39 / 70	3.5	1	1.2	1.44
10502581 5709131282914	43 / 75	4	1	1.36	1.63
10502582 5709131282952	43 / 75	4.1	1	1.36	1.63
10502583 5709131282990	43 / 75	4.2	1	1.54	1.85
10502585 5709131283072	47 / 80	4.5	1	1.54	1.85
10502586 5709131283119	52 / 86	4.8	1	1.72	2.06
10502588 5709131283195	52 / 86	5	1	1.72	2.06
10502590 5709131283270	57 / 93	5.5	1	2.06	2.47
10502591 5709131283317	57 / 93	6	1	2.25	2.7
10502592 5709131283355	63 / 101	6.5	1	2.67	3.2
10502593 5709131283393	69 / 109	7	1	2.94	3.53
10502594 5709131283430	69 / 109	7.5	1	2.94	3.53
10502595 5709131283478	75 / 117	8	1	3.73	4.48
10502596 5709131283515	75 / 117	8.5	1	3.83	4.6
10502597 5709131283553	81 / 125	9	1	4.43	5.32
10502598 5709131283591	81 / 125	9.5	1	4.62	5.54
10502599 5709131283638	87 / 133	10	1	5.3	6.36
10502600 5709131283676	94 / 142	11	1	7.4	8.88
10502601 5709131283713	101 / 151	12	1	8.82	10.58
10502602 5709131283751	101 / 151	13	1	9.17	11
10502572 5709131282556	12 / 34	1	2	1.01	1.21
10502573 5709131282594	18 / 40	1.5	2	0.93	1.12
10502574 5709131282631	24 / 49	2	2	0.84	1.01
10502575 5709131282679	30 / 57	2.5	2	0.93	1.12



Sada vrtákov do kovu HSS TITAN

VRTÁKY | DO KOVU (TiN) - SADY

5-dielna v plastovej kazete

Obj. číslo EAN	Zloženie	MOC (bez DPH)	MOC (s DPH)
10502604 5709131282471	4 / 5 / 6 / 8 / 10	13.19	15.83
10502603 5709131282440	1 - 10 (po 0,5)	40.54	48.65

Vrták do kovu HSS PRO

VRTÁKY | DO KOVU

Vyrobené podľa normy DIN 338 - ideálne pre rad remeselných prác a priemyselných aplikácií. Pre vrtanie do legovanej a nelegovanej oceli, neželezných kovov, liatiny a plastov. Delený hrot s uhlom 118° pre vyšší výkon a vynikajúce vystredenie. Povrchová úprava - leštený strieborný povrch. Balené v blistri do 13 mm. Quadro balenia od 13,5 mm.



Obj. číslo EAN	Dĺžka (mm)	Priemer (mm)	Balenie (ks)	MOC (bez DPH)	MOC (s DPH)
1863345 5706918633457	52 / 86	5.1	1	0.93	1.12
1863346 5706918633464	52 / 86	5.2	1	0.93	1.12
10502388 5709131106555	57 / 93	5.5	1	0.93	1.12
10502389 5709131106753	57 / 93	6	1	1.01	1.21
10502390 5709131106944	63 / 101	6.5	1	1.1	1.32
10502391 5709131107101	69 / 109	7	1	1.28	1.54
10502392 5709131107279	69 / 109	7.5	1	1.28	1.54
10502393 5709131107477	75 / 117	8	1	1.63	1.96
10502394 5709131107668	75 / 117	8.5	1	1.63	1.96
10502395 5709131107842	81 / 125	9	1	1.89	2.27
10502396 5709131108016	81 / 125	9.5	1	1.89	2.27
10502397 5709131108207	87 / 133	10	1	2.14	2.57
10502376 5709131104674	12 / 34	1	3	1.2	1.44
10502377 5709131104865	18 / 40	1.5	3	1.01	1.21
10502378 5709131105084	24 / 49	2	3	1.01	1.21
10502379 5709131105251	30 / 57	2.5	3	1.1	1.32
10502380 5709131105466	33 / 61	3	3	1.2	1.44
10502381 5709131105589	36 / 65	3.2	2	0.93	1.12
10502382 5709131105657	36 / 65	3.3	2	0.93	1.12
10502383 5709131105732	39 / 70	3.5	2	0.93	1.12
10502384 5709131105930	43 / 75	4	2	1.1	1.32
1863343 5706918633433	43 / 75	4.1	2	1.28	1.54
10502385 5709131106050	43 / 75	4.2	2	1.28	1.54
10502386 5709131106166	47 / 80	4.5	2	1.28	1.54
1863344 5706918633440	52 / 86	4.8	2	1.36	1.63
10502387 5709131106371	52 / 86	5	2	1.36	1.63



Vrták do kovu HSS PRO s redukovanou stopkou

VRTÁKY | DO KOVU S REDUKOVANOU STOPKOU

Vyrobené podľa normy DIN 338 - ideálne pre rad remeselných prác a priemyselných aplikácií. Pre vrtanie do legovanej a nelegovanej oceli, neželezných kovov, liatiny a plastov. Delený hrot s uhlom 118° pre vyšší výkon a vynikajúce vystredenie. Povrchová úprava - leštený strieborný povrch. Balené v blistri do 13 mm. Quadro balenia od 13,5 mm.

Obj. číslo EAN	Dĺžka (mm)	Priemer (mm)	MOC (bez DPH)	MOC (s DPH)
10502399 5709131108597	94 / 142	11	4.08	4.9
10502401 5709131108948	101 / 151	12	4.43	5.32
10502402 5709131109099	101 / 151	12.5	4.69	5.63
10502403 5709131109266	101 / 151	13	4.88	5.86
10502404 5709131109402	108 / 160	13.5	5.93	7.12
10502405 5709131109471	108 / 160	14	6.27	7.52
10502406 5709131109570	114 / 169	14.5	7.14	8.57
10502407 5709131109662	114 / 169	15	7.4	8.88
10502408 5709131109730	120 / 178	15.5	8.72	10.46
10502409 5709131109822	120 / 178	16	9.08	10.9
10502410 5709131109921	125 / 184	16.5	10.39	12.47
10502411 5709131109990	125 / 184	17	11.27	13.52
10502412 5709131110064	130 / 191	17.5	12.05	14.46
10502413 5709131110132	130 / 191	18	12.51	15.01
10502414 5709131110200	135 / 198	18.5	13.64	16.37
10502415 5709131110286	135 / 198	19	14.51	17.41
10502417 5709131110439	140 / 205	20	16.35	19.62



Sada vrtákov do kovu HSS PRO

VRTÁKY | DO KOVU - SADY

5-dielna v plastovej kazete

Obj. číslo EAN	Zloženie	MOC (bez DPH)	MOC (s DPH)
10502499 5709131282457	4 / 5 / 6 / 8 / 10	8.02	9.62
10502500 5709131284628	1 - 10 (po 0,5)	28.43	34.12
10502504 5709131284659	1 - 13 (po 0,5)	54.39	65.27



Vrtáky do kovu HSS PRO - balenia QUADROPACK

VRTÁKY | DO KOVU - BALENIA QUADRO PACK

Vyrobené podľa normy DIN 338 - ideálne pre rad remeselných prác a priemyselných aplikácií. Pre vrtanie do legovanej a nelegovanej oceli, neželezných kovov, liatiny a plastov. Delený hrot s uhlom 118° pre vyšší výkon a vynikajúce vystredenie. Povrchová úprava - leštený strieborný povrch. Balené v blistri do 13 mm. Quadro balenia od 13,5 mm.

Obj. číslo EAN	Dĺžka (mm)	Priemer (mm)	Balenie (ks)	MOC (bez DPH)	MOC (s DPH)
10502236 5709131035923	6 / 22	0.5	10	5.48	6.58
10502239 5709131035992	10 / 30	0.8	10	4.77	5.72
10502241 5709131036043	12 / 34	1	10	3.21	3.85
10502246 5709131036210	18 / 40	1.5	10	2.94	3.53
10502251 5709131036401	24 / 49	2	10	2.67	3.2
10502256 5709131036562	30 / 57	2.5	10	2.94	3.53
10502261 5709131036746	33 / 61	3	10	3.21	3.85
10502263 5709131036852	36 / 65	3.2	10	3.46	4.15
10502266 5709131036968	39 / 70	3.5	10	3.91	4.69
10502271 5709131231202	43 / 75	4	10	4.35	5.22
10502273 5709131037231	43 / 75	4.2	10	4.96	5.95
10502276 5709131037316	47 / 80	4.5	10	4.96	5.95
10502279 5709131037439	52 / 86	4.8	10	5.75	6.9
10502281 5709131037491	52 / 86	5	10	5.75	6.9
10502283 5709131037606	52 / 86	5.2	10	6.71	8.05
10502286 5709131037668	57 / 93	5.5	10	6.98	8.38
10502287 5709131037729	57 / 93	5.6	10	7.86	9.43
10502291 5709131037835	57 / 93	6	10	7.51	9.01
10502296 5709131038016	63 / 101	6.5	10	9.17	11
10502301 5709131038153	69 / 109	7	10	10.49	12.59
10502302 5709131038207	69 / 109	7.1	5	5.23	6.28
10502306 5709131038306	69 / 109	7.5	5	5.23	6.28
10502307 5709131038368	75 / 117	7.6	5	6.36	7.63
10502308 5709131038382	75 / 117	7.7	5	6.36	7.63
10502310 5709131038429	75 / 117	7.9	5	6.36	7.63
10502311 5709131038474	75 / 117	8	5	6.54	7.85
10502314 5709131038603	75 / 117	8.3	5	6.54	7.85
10502316 5709131038658	75 / 117	8.5	5	6.71	8.05
10502317 5709131038702	81 / 125	8.6	5	7.76	9.31
10502318 5709131038733	81 / 125	8.7	5	7.76	9.31
10502319 5709131038764	81 / 125	8.8	5	7.76	9.31
10502321 5709131038818	81 / 125	9	5	7.76	9.31
10502323 5709131038894	81 / 125	9.2	5	8.02	9.62
10502326 5709131038962	81 / 125	9.5	5	8.02	9.62
10502329 5709131039075	87 / 133	9.8	5	8.9	10.68
10502331 5709131039129	87 / 133	10	5	9.34	11.21
10502335 5709131039273	87 / 133	10.4	5	13.82	16.58
10502336 5709131039297	87 / 133	10.5	5	11.53	13.84
10502338 5709131039389	94 / 142	10.7	5	13.98	16.78
10502341 5709131039433	94 / 142	11	5	12.85	15.42
10502346 5709131039587	94 / 142	11.5	5	13.55	16.26
10502350 5709131039709	101 / 151	11.9	5	16.35	19.62
10502351 5709131039723	101 / 151	12	5	15.48	18.58
10502356 5709131039877	101 / 151	12.5	5	16	19.2
10502361 5709131040002	101 / 151	13	5	16.53	19.84
10502363 5709131040163	108 / 160	14	1	5.23	6.28
10502365 5709131040262	114 / 169	15	1	6.19	7.43
10502366 5709131040316	120 / 178	15.5	1	7.14	8.57
10502367 5709131040354	120 / 178	16	1	7.93	9.52
10502369 5709131040460	125 / 184	17	1	9.42	11.3
10502371 5709131040545	130 / 191	18	1	10.56	12.67
10502375 5709131040712	140 / 205	20	1	14.68	17.62

Sada vrtákov HSS v kufríku

VRTÁKY | DO KOVU - SADY



Obj. číslo EAN	Zloženie	MOC (bez DPH)	MOC (s DPH)
10502503 5709131264668	1 - 10 (po 0,5)	131.68	158.02



Vrták do kovu HSS PRO predĺžený

VRTÁKY | DO KOVU - PREDĹŽENÉ

Vyrobené podľa normy DIN 340 pre vrtanie hlbokých otvorov alebo prevrtávanie dutých profilov. Delený hrot s uhlom 118° pre vyšší výkon a vynikajúce vystredenie. Povrchová úprava - leštený strieborný povrch. Balené v blistri.

Obj. číslo EAN	Dĺžka (mm)	Priemer (mm)	MOC (bez DPH)	MOC (s DPH)
1863347 5706918633471	70 / 110	3	1.2	1.44
1863348 5706918633488	80 / 120	4	1.36	1.63
1863349 5706918633495	90 / 135	5	1.72	2.06
1863350 5706918633501	95 / 140	6	1.99	2.39
1863361 5706918633617	105 / 160	8	3.3	3.96
1863362 5706918633624	115 / 175	10	4.17	5



Vrtáky do kovu HSS PRO predĺžené - balenia QUADROPACK

VRTÁKY | DO KOVU - PREDĹŽENÉ, BALENIA QUADRO PACK

Vyrobené podľa normy DIN 340 pre vrtanie hlbokých otvorov alebo prevrtávanie dutých profilov. Delený hrot s uhlom 118° pre vyšší výkon a vynikajúce vystredenie. Povrchová úprava - leštený strieborný povrch.

Obj. číslo EAN	Dĺžka (mm)	Priemer (mm)	Balenie (ks)	MOC (bez DPH)	MOC (s DPH)
10502482 5709131061755	55 / 85	2	10	7.93	9.52
10502483 5709131041931	65 / 100	2.5	10	8.72	10.46
10502484 5709131041948	70 / 110	3	10	9.95	11.94
10503855 5706915938555	70 / 110	3.2	10	11.53	13.84
10502485 5709131041955	80 / 120	3.5	10	11.62	13.94
10502486 5709131041962	80 / 120	4	10	11.62	13.94
10503856 5706915938562	80 / 120	4.2	10	11.62	13.94
10502487 5709131041986	85 / 130	4.5	10	12.05	14.46
10502488 5709131041993	90 / 135	5	10	12.05	14.46
10502489 5709131042013	95 / 140	5.5	10	12.05	14.46
10502490 5709131042020	95 / 140	6	10	14.07	16.88
10502491 5709131111856	100 / 150	6.5	10	17.14	20.57
10502492 5709131042037	100 / 150	7	10	19.24	23.09
10502494 5709131042044	105 / 160	8	5	11.88	14.26
10502496 5709131061786	110 / 170	9	5	15.03	18.04
10502498 5709131042051	115 / 175	10	5	19.24	23.09
10503858 5706915938586	134 / 205	12	5	27.3	32.76

Vrtáky do kovu HSS PRO obojstranné - balenia QUADROPACK

VRTÁKY | DO KOVU - OBOJSTRANNÉ

Delený hrot s uhlom 118° pre vyšší výkon a vynikajúce vystredenie. Vhodné najmä pre vrtanie do tenkých materiálov s výhodou pri práci na karosériách a vrtanie otvorov na duté nity. Dvojnásobná životnosť oproti jednostranným vrtákom. Priemery prispôbené najbežnejším výbušným nitom. Povrchová úprava - leštený strieborný povrch. Balené v obaloch Quadro Pack.



Obj. číslo EAN	Dĺžka (mm)	Priemer (mm)	Balenie (ks)	MOC (bez DPH)	MOC (s DPH)
1868262 5706918682622	11 / 46	3	10	8.46	10.15
10502479 5709131041559	12 / 49	3.3	10	9.34	11.21
1868266 5706918682660	14 / 56	4	10	11.01	13.21
10502480 5709131041634	14 / 56	4.1	10	11.01	13.21
1868267 5706918682677	14 / 56	4.2	10	11.01	13.21
10502481 5709131041702	18 / 62	4.5	10	13.9	16.68

Vrtáky do kovu HSS PRO s kuželovou stopkou - balenia QUADROPACK

VRTÁKY | DO KOVU S KUŽELOVOU STOPKOU

Vyrobené podľa normy DIN 345 - pre použitie v stojanových vrtáčkách. Dlátový hrot s uhlom 118° pre maximálnu životnosť. Vrtáky Morse s kuželovou stopkou majú vysokú odolnosť proti zlomeniu. Povrchová úprava - čierny oxidovaný povlak zaisťujúci vyššiu odolnosť voči korózii. Balenia Quadro Pack.



Obj. číslo EAN	Dĺžka (mm)	Priemer (mm)	Veľkosť stopky (mm)	Balenie (ks)	MOC (bez DPH)	MOC (s DPH)
10502424 5709131040026	101 / 182	13	MK 1	5	36.06	43.27
10502425 5709131256540	108 / 189	13.5	MK 1	5	36.06	43.27
10502428 5709131040286	114 / 212	15	MK 2	1	8.64	10.37
10502429 5709131040323	120 / 218	15.5	MK 2	1	8.64	10.37
10502432 5709131040477	125 / 223	17	MK 2	1	9.61	11.53
10502433 5709131040514	130 / 228	17.5	MK 2	1	9.61	11.53
10502436 5709131040637	135 / 233	19	MK 2	1	13.37	16.04
10502437 5709131040682	140 / 238	19.5	MK 2	1	14.25	17.1
10502441 5709131040804	150 / 248	21.5	MK 2	1	15.21	18.25
10502444 5709131040873	155 / 253	23	MK 2	1	16.97	20.36
10502454 5709131041009	170 / 291	28	MK 3	1	30.28	36.34
10502458 5709131041054	175 / 296	30	MK 3	1	33.8	40.56

Vrták stupňovitý

VRTÁKY | STUPŇOVITÉ VRTÁKY

Pre presné vrtanie do tenkých materiálov ako mäkká oceľ, meď, mosadz, hliník, plexisklo, plast, drevo a lamináty. Samostrediaci hrot - neposúva sa, nie je potrebné spraviť jamku. Telo vrtáka z chróm-vanádiovkej ocele je kalené na tvrdosť 56 HRC pre vyššiu odolnosť. Rezná hrana s jednou drážkou zabezpečuje vynikajúci odvod odvráteného materiálu, rýchlejšie vrtanie kruhových otvorov a maximálnu kontrolu hĺbky vrtania. Stopka s plôškami bráni preklzavaniu vrtáka v skľučovadle. Veľkosti sú vyznačené laserom v drážke pre ľahkú a stálu identifikáciu veľkosti otvoru.



Obj. číslo EAN	Priemer (mm)	MOC (bez DPH)	MOC (s DPH)
10502850 38548111018	4 - 12 (po 1 mm)	19.24	23.09
10502852 38548111032	6 - 18 (po 2 mm)	34.49	41.39
10502853 38548111049	4 - 22 (po 2 mm)	40.63	48.76
10502854 38548111056	5 - 35 (po 2-3 mm)	78.84	94.61
10502855 38548111940	5, 7,5, 10, 12,5, 15,2, 18,6, 20,4, 22,5, 25,5, 28,3	74.28	89.14
10502856 20038548018083	5, 7,5, 10, 13, 16, 19, 21, 23, 26, 29	58.51	70.21
10502857 38548111964	5, 7,5, 9,7, 12,7, 15,2, 16,2, 18,6, 20,4, 22,5, 25,4, 28,3, 30,5, 32,5	100.21	120.25



Vrták TCT s tvrdokovovým hrotom

VRTÁKY | DO TVRDÝCH A ABRAZÍVNYCH MATERIÁLOV (TCT)

4 fazety s tvrdokovovým hrotom zaručujú nízky tlak pri vrtaní a dokonalé vystredenie. Extra hlboké dvojité drážky pre vynikajúci odvod odvráteného materiálu. Menšia drážka znamená menšiu šírku a menšie trenie. Oceľové chróm-vanádiové telo je kalené na tvrdosť 56 HRC pre vyššiu odolnosť. Vždy používajte chladiacu kvapalinu pri vrtaní pomocou špirálovitých vrtákov s tvrdokovovým hrotom (TCT), aby ste predĺžili ich životnosť. Odporúča sa používať 3 - 6 % emulziu.

Obj. číslo EAN	Dĺžka (mm)	Priemer (mm)	MOC (bez DPH)	MOC (s DPH)
10502618 5709131042235	24 / 51	2	8.02	9.62
10502619 5709131042372	30 / 57	2.5	8.02	9.62
10502620 5709131042549	33 / 61	3	7.93	9.52
10502622 5709131042617	39 / 70	3.2	7.93	9.52
10502626 5709131042723	39 / 70	3.5	7.93	9.52
10502631 5709131042907	43 / 75	4	7.32	8.78
10502636 5709131043089	47 / 80	4.5	7.59	9.11
10502641 5709131043270	52 / 86	5	7.93	9.52
10502646 5709131043461	57 / 93	5.5	8.2	9.84
10502651 5709131043645	57 / 93	6	8.99	10.79
10502656 5709131043829	63 / 101	6.5	8.99	10.79
10502661 5709131043980	69 / 109	7	9.52	11.42
10502671 5709131044307	75 / 117	8	11.01	13.21
10502676 5709131044475	75 / 117	8.5	12.05	14.46
10502680 5709131044659	81 / 125	9	12.85	15.42
10502685 5709131044772	81 / 125	9.5	13.64	16.37
10502689 5709131044949	87 / 133	10	14.87	17.84
10502690 5709131045137	87 / 133	10.5	16.88	20.26
10502691 5709131045274	94 / 142	11	18.54	22.25
10502693 5709131045564	101 / 151	12	21.26	25.51
10502695 5709131045847	101 / 151	13	23.8	28.56
10502697 5709131045922	108 / 160	14	42.47	50.96
10502699 5709131045991	114 / 169	15	47.36	56.83
10502701 5709131046097	120 / 178	16	54.3	65.16



Vrták BG POWER na drevo s klincami, 3-britý

VRTÁKY | DO DREVA S KLINCAMI

Najodolnejšie vrtáky do dreva. 6x rýchlejšie než ploché vrtáky IRWIN®. 50x odolnejšie ako Blue Groove 6X v dreve s klincami. Rýchlopínacia stopka pre rýchlu výmenu pri 14 - 16 mm vrtákoch a 3/8" stopka pri 18 - 32 mm vrtákoch. HSS hrot s bimetalovými britmi zaisťuje dlhú životnosť pri náročnom použití vrátane vrtania dreva s klincami. Závitový hrot pre ľahké prenikanie materiálom a vyššiu presnosť. 3 zužujúce sa drážky - vrták zabezpečuje rýchlejší odber vyvrtaného materiálu, menej sa zasekáva a ľahšie sa používa. Kompaktná dĺžka vo väčšine situácií sa vojde medzi klince.

Obj. číslo EAN	Priemer (mm)	MOC (bez DPH)	MOC (s DPH)
10507712 5706915077124	14	16.35	19.62
10507713 5706915077131	16	17.58	21.1
10507714 5706915077148	18	18.19	21.83
10507715 5706915077155	20	19.51	23.41
10507716 5706915077162	22	20.73	24.88
10507717 5706915077179	25	23.28	27.94
10507718 5706915077186	28	27.65	33.18
10507719 5706915077193	32	30.12	36.14



Sady vrtákov BG POWER na drevo s klincami

VRTÁKY | DO DREVA S KLINCAMI

3-dielna v plastovom obale

Obj. číslo EAN	Zloženie	MOC (bez DPH)	MOC (s DPH)
10507720 5706915077209	14 / 16 / 18	50.09	60.11
10507764 5706915077643	20 / 22 / 25	66.48	79.78



Vrták BG 6X, 3-britý

VRTÁKY | DO DREVA

Vrtáky do dreva. 6x rýchlejšie než štandardné ploché vrtáky IRWIN®. Šetria životnosť akumulátora. Rýchloupínacia stopka obmedzuje preklzávanie v bežných skľučovadlách a je kompatibilná s 1/4" (6 mm) rýchloupínacími skľučovadlami. Tri predrezávacie hroty vytvárajú čisté otvory s minimálnymi zvyškami. Závitový hrot pre ľahké prenikanie materiálom a vyššiu presnosť. 3 zužujúce sa drážky - vrták zabezpečuje rýchlejší odber vyvrtaného materiálu, menej sa zasekáva a ľahšie sa používa. Tepelne opracované po celej dĺžke prinášajú zvýšenú odolnosť. K dispozícii niekoľko dĺžok - 4", 6" a 16". Krátke vrtáky pre vrtanie v stiesnených priestoroch. Ideálne pre otvory s hĺbkou až 2" (50 mm). Vrtáky štandardnej dĺžky sú ideálne pre otvory o hĺbke až 4" (100 mm). Predĺžené vrtáky majú v drážke diery pre ľahké preťahovanie drôtov stenami, stropmi a podlahami.

Obj. číslo EAN	Dĺžka (mm)	Priemer (mm)	MOC (bez DPH)	MOC (s DPH)
1921930				
5706919219308	102	14	4.52	5.42
1921991				
5706919219919	102	16	4.77	5.72
1921992				
5706919219926	102	18	4.77	5.72
1921993				
5706919219933	102	20	5.04	6.05
1921994				
5706919219940	102	22	5.04	6.05
1921995				
5706919219957	102	25	5.3	6.36
1921996				
5706919219964	102	28	7.93	9.52
1921997				
5706919219971	102	32	8.02	9.62
10507602				
5706915076028	152	14	4.35	5.22
10506620				
5706915066203	152	16	4.96	5.95
10506621				
5706915066210	152	18	4.96	5.95
10506622				
5706915066227	152	20	5.3	6.36
10506623				
5706915066234	152	22	5.3	6.36
10506624				
5706915066241	152	25	5.57	6.68
10506625				
5706915066258	152	28	8.38	10.06
10506626				
5706915066265	152	32	8.56	10.27
1921998				
5706919219988	406	14	10.22	12.26
1921999				
5706919219995	406	16	10.83	13
1922000				
5706919220007	406	18	10.83	13
1922001				
5706919220014	406	20	11.53	13.84
1922002				
5706919220021	406	22	11.53	13.84
1922003				
5706919220038	406	25	11.88	14.26
1922004				
5706919220045	406	28	18.1	21.72
1922005				
5706919220052	406	32	18.28	21.94



Sada 3-britých vrtákov BG 6X

VRTÁKY | DO DREVA

3-dielna v plastovom obale

Obj. číslo EAN	Dĺžka (mm)	Zloženie	MOC (bez DPH)	MOC (s DPH)
10506627				
5706915066272	102	20 / 22 / 25	22.75	27.3
1922006				
5706919220069	102	16 / 20 / 25	14.07	16.88
1922007				
5706919220076	102	16 / 18 / 20 / 22 / 25 + predĺženie	39.84	47.81



Vrták plochý BG 4X

VRTÁKY | DO DREVA

Vrtáky do dreva. 4x rýchlejšie než štandardné ploché vrtáky IRWIN®. Šetria životnosť akumulátora. 1/4" (6 mm) o 10 % dlhšia stopka pre rýchlu výmenu bráni prekĺzaniu v skľučovadle. Silnejší brit pre dlhšiu životnosť. Špička a brit BLUE GROOVE pre rýchlejší odvod vyvrtaného materiálu.

Obj. číslo EAN	Dĺžka (mm)	Priemer (mm)	MOC (bez DPH)	MOC (s DPH)
10502803				
24721013811	152	6	3.3	3.96
10502804				
24721013828	152	8	3.3	3.96
10502805				
24721013835	152	10	3.3	3.96
10502806				
24721013842	152	12	3.3	3.96
10502807				
24721013859	152	13	3.3	3.96
10502808				
24721013866	152	14	3.56	4.27
10502809				
24721013873	152	16	3.56	4.27
10502810				
24721889171	152	17	3.56	4.27
10502811				
24721013880	152	18	3.56	4.27
10502812				
24721013897	152	19	3.56	4.27
10502813				
24721013903	152	20	3.83	4.6
10502814				
24721013910	152	22	3.83	4.6
10502815				
24721013934	152	24	3.83	4.6
10502816				
24721013941	152	25	3.83	4.6
10502817				
24721013958	152	26	4.69	5.63
10502818				
24721013965	152	28	6.01	7.21
10502819				
24721013972	152	30	6.01	7.21
10502820				
24721013989	152	32	6.01	7.21
10502821				
24721014009	152	35	6.36	7.63
10502822				
24721014016	152	38	7.06	8.47
10502823				
24721889409	152	40	7.93	9.52



Sada plochých vrtákov BG 4X

VRTÁKY | DO DREVA

3-dielna

Obj. číslo EAN	Zloženie	MOC (bez DPH)	MOC (s DPH)
IW4041003 5054905255480	16 / 20 / 25	19.16	22.99

Vrták plochý BG 4X predĺžený

VRTÁKY | DO DREVA

Väčšia dĺžka pre väčší dosah. Nie je možné používať ich s nastavkami na vrtáky a v stojanových vrtačkách.



Obj. číslo EAN	Dĺžka (mm)	Priemer (mm)	MOC (bez DPH)	MOC (s DPH)
10502830 24721886064	400	6	7.4	8.88
10502831 24721886088	400	8	7.4	8.88
10502832 24721013064	400	10	7.4	8.88
10502833 24721014153	400	12	7.93	9.52
10502834 24721014184	400	13	7.93	9.52
10502835 24721013071	400	14	8.11	9.73
10502836 24721014191	400	16	8.46	10.15
10502837 24721014207	400	18	8.82	10.58
10502838 24721013088	400	19	8.82	10.58
10502839 24721014214	400	20	9.17	11
10502840 24721014221	400	22	9.17	11
10502842 24721014245	400	25	9.17	11
10502843 24721014269	400	28	13.19	15.83
10502844 24721014276	400	30	13.19	15.83
10502845 24721014283	400	32	13.19	15.83
10502846 24721014290	400	35	13.19	15.83

Sada plochých vrtákov BG 4X

VRTÁKY | DO DREVA

6-dielna v plastovom obale



Obj. číslo EAN	Dĺžka (mm)	Zloženie	MOC (bez DPH)	MOC (s DPH)
10502826 24721253149	152	10 / 13 / 16 / 19 / 22 / 25	19.41	23.29
10507603 5706915076035	152	12 / 14 / 16 / 18 / 20 / 22 / 25 / 28	30.46	36.55

Bity razové IMPACT do el.skrutkovačov obojstranné

SKRŤKOVACIE BITY | BIT PHILLIPS



Obj. číslo EAN	Dĺžka (mm)	Typ	MOC (bez DPH)	MOC (s DPH)
1923378 5706919233786	60	PH3	3.64	4.37
1923383 5706919233830	60	T15	3.64	4.37
1923386 5706919233861	100	T20	4.52	5.42
1923391 5706919233915	60	T30	3.64	4.37
1923392 5706919233922	100	T30	4.52	5.42
1923407 5706919234073	100	PZ1	4.52	5.42
1923227 5706919232277	100	PZ3	4.52	5.42

Bity razové IMPACT do el.skrutkovačov

SKRUTKOVACIE BITY | BIT PHILLIPS

Presná geometria hrotov zaručuje dokonalý kontakt a obmedzuje preklzavanie a strhávanie. Vyrobené z extrémne odolnej rýchloleznovej oceli, odoláva vysokému točivému momentu. POWER GROOVE kompatibilný s magnetickým držiakom bitov rady IRWIN® Impact Performance Series™.



Obj. číslo EAN	Dĺžka (mm)	Typ	MOC (bez DPH)	MOC (s DPH)
1923286 5706919232864	25	PH1	2.76	3.31
1923344 5706919233441	25	HEX4	2.76	3.31
1923346 5706919233465	25	HEX5	2.76	3.31
1923353 5706919233533	25	PZ1	11.09	13.31
1923359 5706919233595	25	PZ3	2.76	3.31
1923361 5706919233618	50	PZ3	3.46	4.15
1923366 5706919233663	25	5.5	2.76	3.31

Bity razové IMPACT do el.skrutkovačov

SKRUTKOVACIE BITY | BIT TORX



Obj. číslo EAN	Dĺžka (mm)	Typ	MOC (bez DPH)	MOC (s DPH)
1923331 5706919233311	25	T30 (20 ks)	20.73	24.88

Držiak bitov

DRŽIAKY BITOV | IMPACT

Magnet zo vzácnej zeminy 4 krát silnejší než štandardné magnety, takže bezpečne držia upevňovacie nástroje.



Obj. číslo EAN	Dĺžka (mm)	MOC (bez DPH)	MOC (s DPH)
1923228 5706919232284	76	5.57	6.68
1923229 5706919232291	152	8.72	10.46

Sada bitov IMPACT

SADA BITOV | IMPACT



Obj. číslo EAN	Zloženie	Typ	MOC (bez DPH)	MOC (s DPH)
1923433 5706919234332	2x PZ2 / 2x PH2 / T20	5-dielna	11.79	14.15

Sada bitov IMPACT

SADA BITOV | IMPACT



Obj. číslo EAN	Dĺžka (")	Zloženie	Typ	MOC (bez DPH)	MOC (s DPH)
1923416 5706919234165	12,,	2x PZ2 / 2x PH2 + 1903524	5-dielna	8.29	9.95
1923417 5706919234172		4x PH2 + 1903524	5-dielna	8.29	9.95



Sada bitov IMPACT

SADA BITOV | IMPACT

Obj. číslo EAN	Zloženie	Typ	MOC (bez DPH)	MOC (s DPH)
1923437 5706919234370	Bity (25 mm): 2x PH1 / 3x PH2 / 2x PH3 / 2x PZ1 / 3x PZ2 / 2x PZ3 / 3x TX20 / 2x TX30 / 2x TX25 / Bity do el. skrutkovačov (50 mm): 5x PH2 / 5x PZ / držiak bitov	32-dielna	37.82	45.38



Vrtáky špirálovité

VRTÁKY | DO DREVA

Brit s hrotom zabezpečuje presné umiestnenie pri zahájení vrtania. Vrták je presne vybrúsený a určený pre použitie pri výrobe nábytku, spájani čapov, výrobe skriní a ďalších drevených prvkov, kde sú vyžadované otvory presných rozmerov. Predrežavacie hroty obmedzujú štiepenie a zaisťujú vyvrtanie upraveného otvoru. Široké drážky umožňujú rýchly a plynulý odber odvráteného materiálu.

Obj. číslo EAN	Dĺžka (mm)	Priemer (mm)	MOC (bez DPH)	MOC (s DPH)
10502792 5709131134534	37 / 67	3	1.99	2.39
10502793 5709131134558	52 / 88	4	1.99	2.39
10502794 5709131134572	59 / 95	5	1.99	2.39
10502795 5709131134596	67 / 103	6	1.99	2.39
10502796 5709131134619	78 / 119	8	2.33	2.8
10502797 5709131134633	87 / 136	10	3.46	4.15
10502798 5709131134657	100 / 145	12	5.39	6.47
10502799 5709131134671	104 / 149	13	5.39	6.47
10502800 5709131134695	130 / 178	16	11.44	13.73



Nadstavce LOCK-N-LOAD pre rýchlu výmenu nástrojov

NADSTAVCE PRE RÝCHLU VÝMENU NÁSTROJOV

Systém Lock-N-Load™ pre jednoduché uvoľnenie jednou rukou. Čeluste bezpečne držia vrtáky so 6-hrannou a guľôčkovou stopkou. 1/4" rada pre rýchlu výmenu teraz umožňuje použitie nástrčných bitov. Driek a telo z uhlíkovej oceli pre väčšiu odolnosť a dlhšiu životnosť. Kompatibilita Lock-N-Load™: 6,3 mm (1/4") stopka - bity do elektrického náradia, nástrčné bity, vrtáky BLUE GROOVE 4X, vrtáky BLUE GROOVE 6X, BLUE GROOVE POWER 14 - 16 mm, stupňovité vrtáky 1M - 2M; 9,5 mm (3/8") stopka: stupňovité vrtáky 3M - 4M, 9,5 mm adaptér - unášač pre dierovky, vrtáky BLUE GROOVE POWER 18 - 32 mm.

Obj. číslo EAN	Dĺžka (mm)	Dĺžka (")	Typ	MOC (bez DPH)	MOC (s DPH)
10508166 5706915081664	65	2,5"	nadstavec so 1/4" stopkou	10.92	13.1
10508167 5706915081671	150	6"	nadstavec so 1/4" stopkou	13.37	16.04
10508168 5706915081688	300	12"	nadstavec so 1/4" stopkou	16.35	19.62
10508171 5706915081718	300	12"	nadstavec s 3/8" stopkou	20.13	24.16
10502824 24721056016	300	12"	predĺženie pre BLUE GROOVE 4X	20.91	25.09
10502825 24721056009	150	6"	predĺženie pre BLUE GROOVE 4X	18.71	22.45



Vrták hadovitý

VRTÁKY | DO DREVA

Ideálne pre všetky druhy dreva. Pre dokonalé a rovné otvory. Masívny závitový hrot pre rýchlejšie vrtanie do všetkých typov dreva. Konštrukcia s jedným ostrím pre dokonalú úpravu otvoru. Extra široká drážka pre rýchlejší odvod vyvrtaného materiálu. Tvrdené telo po celej dĺžke od špičky po stopku pre väčšiu odolnosť. 6-hranná stopka proti preklzaniu v skľučovadle.

Obj. číslo EAN	Dĺžka (mm)	Priemer (mm)	Priemer stopky (mm)	MOC (bez DPH)	MOC (s DPH)
10502738	73 / 150	5	3.9	8.29	9.95
5709131135579					
10502739	114 / 191	6	4.8	8.29	9.95
5709131133490					
10502740	323 / 400	6	4.8	15.74	18.89
5709131133957					
10502741	114 / 191	8	5.6	8.29	9.95
5709131133513					
10502742	323 / 400	8	5.6	15.74	18.89
5709131133971					
10502744	114 / 191	10	7.9	8.29	9.95
5709131133537					
10502745	323 / 400	10	7.9	15.74	18.89
5709131133995					
10502747	114 / 191	11	7.9	9.17	11
5709131133551					
10502748	114 / 191	12	7.9	8.29	9.95
5709131133575					
10502749	323 / 400	12	7.9	15.91	19.09
5709131134015					
10502751	114 / 191	13	7.9	10.39	12.47
5709131133599					
10502752	323 / 400	13	7.9	17.14	20.57
5709131134039					
10502754	126 / 191	14	7.9	10.39	12.47
5709131133612					
10502755	335 / 400	14	7.9	19.76	23.71
5709131134053					
10502756	126 / 191	15	7.9	12.05	14.46
5709131133636					
10502757	126 / 191	16	7.9	12.05	14.46
5709131133650					
10502758	335 / 400	16	7.9	19.76	23.71
5709131134077					
10502760	126 / 191	17	7.9	15.21	18.25
5709131133674					
10502761	126 / 191	18	7.9	12.4	14.88
5709131133698					
10502762	335 / 400	18	7.9	23.8	28.56
5709131134091					
10502764	126 / 191	19	7.9	14.95	17.94
5709131133711					
10502765	335 / 400	19	7.9	24.06	28.87
5709131134114					
10502766	126 / 191	20	7.9	15.65	18.78
5709131133735					
10502767	335 / 400	20	7.9	27.83	33.4
5709131134138					
10502769	126 / 191	22	7.9	16.88	20.26
5709131133759					
10502770	335 / 400	22	7.9	27.83	33.4
5709131134152					
10502772	126 / 191	24	7.9	19.51	23.41
5709131133773					
10502773	335 / 400	24	7.9	35.46	42.55
5709131134176					
10502774	126 / 191	25	7.9	21.96	26.35
5709131133797					
10502775	335 / 400	25	7.9	35.46	42.55
5709131134190					
10502776	126 / 191	26	11.1	21.96	26.35
5709131133810					
10502777	335 / 400	26	11.1	38.69	46.43
5709131134213					
10502778	175 / 240	28	11.1	21.96	26.35
5709131133834					
10502779	335 / 400	28	11.1	38.69	46.43
5709131134237					
10502780	175 / 240	30	11.1	24.06	28.87
5709131133858					
10502781	335 / 400	30	11.1	55.79	66.95
5709131134251					
10502782	175 / 240	32	11.1	34.4	41.28
5709131133872					
10502783	335 / 400	32	11.1	55.79	66.95
5709131134275					
10502784	175 / 240	35	11.1	49.38	59.26
5709131133896					
10502785	335 / 400	35	11.1	81.12	97.34
5709131134312					
10502786	335 / 400	36	11.1	90.67	108.8
5709131134336					
10502787	175 / 240	38	11.1	73.58	88.3
5709131133919					
10502788	175 / 240	40	11.1	75.76	90.91
5709131133933					

Nadstavec predĺžovací pre hadovité vrtáky

VRTÁKY | DO DREVA
pre hadovité vrtáky \varnothing 10 - 25 mm



Obj. číslo EAN	Dĺžka (mm)	Priemer (mm)	MOC (bez DPH)	MOC (s DPH)
10502789 5709131134732	450	7.9	25.47	30.56
10502790 5709131134756	450	11.1	29.05	34.86

Bity skrutkovacie razové IMPACT PRO PZ

RÁZOVÉ SKRUTKOVACIE BITY

Plná dosadajúca hlava bitu eliminuje kývanie hlavy skrutky. Tvarovaná - hrot bitu sa napína s krútiacim momentom rázového skrutkovača. Vyrobené z odolnej vysokokvalitnej ocele pre výdrž vysokého krútiaceho momentu.



Obj. číslo EAN	Dĺžka (mm)	Priemer (mm)	Balenie (ks)	MOC (bez DPH)	MOC (s DPH)
IW6061409 5054905252489	25	PZ1	2	1.01	1.21
IW6061410 5054905252533	25	PZ1	10	3.38	4.06
IW6061411 5054905252540	25	PZ3	2	1.01	1.21
IW6061412 5054905252557	25	PZ3	10	3.38	4.06

Bity skrutkovacie razové IMPACT PRO ploché

RÁZOVÉ SKRUTKOVACIE BITY

Plná dosadajúca hlava bitu eliminuje kývanie hlavy skrutky. Tvarovaná - hrot bitu sa napína s krútiacim momentom rázového skrutkovača. Vyrobené z odolnej vysokokvalitnej ocele pre výdrž vysokého krútiaceho momentu.



Obj. číslo EAN	Dĺžka (mm)	Priemer (mm)	Balenie (ks)	MOC (bez DPH)	MOC (s DPH)
IW6061504 5054905252687	25	PL6-8	2	1.01	1.21
IW6061505 5054905252694	25	PL8-10	2	1.01	1.21
IW6061506 5054905252700	25	PL10-12	2	1.01	1.21



Bity skrutkovacie razové IMPACT PRO TORX

RÁZOVÉ SKRUTKOVACIE BITY

Plná dosadajúca hlava bitu eliminuje kývanie hlavy skrutky. Tvarovaná - hrot bitu sa napína s krútiacim momentom rázového skrutkovača. Vyrobené z odolnej vysokokvalitnej ocele pre výdrž vysokého krútiaceho momentu.



Obj. číslo EAN	Dĺžka (mm)	Priemer (mm)	Balenie (ks)	MOC (bez DPH)	MOC (s DPH)
IW6061610 5054905252496	25	T20	2	1.01	1.21
IW6061611 5054905252502	25	T25	2	1.01	1.21
IW6061612 5054905252519	25	T30	2	1.01	1.21
IW6061613 5054905252526	25	T40	2	1.01	1.21
IW6061614 5054905252564	25	T10	2	1.01	1.21
IW6061615 5054905252571	25	T15	2	1.01	1.21



Sada rázových skrutkovacích bitov IMPACT PRO PZ

RÁZOVÉ SKRUTKOVACIE BITY



Obj. číslo EAN	Dĺžka (mm)	Zloženie	Typ	MOC (bez DPH)	MOC (s DPH)
IW6062503 5054905252397	25	2 x PZ1, 5 x PZ2, 2 x PZ3 + držiak bitov	10-dielna	13.45	16.14

© Bity skrutkovacie razové IMPACT PRO PZ

RÁZOVÉ SKRUTKOVACIE BITY

Plná dosadajúca hlava bitu eliminuje kývanie hlavy skrutky. Tvarovaná - hrot bitu sa napína s krútiacim momentom rázového skrutkovača. Vyrobené z odolnej vysokokvalitnej ocele pre výdrž vysokého krútiaceho momentu.



Obj. číslo EAN	Dĺžka (mm)	Priemer (mm)	Rozmery (mm)	MOC (bez DPH)	MOC (s DPH)
IW6061413 5054905252588	57	PZ1	2	1.63	1.96
IW6061414 5054905252595	57	PZ3	2	1.63	1.96



Bity skrutkovacie razové IMPACT PRO TORX

RÁZOVÉ SKRUTKOVACIE BITY

Prdlžená torzná zóna maximalizujúca životnosť bitu a silu otáčania pri extrémnych spôsoboch použitia. Plne dosadajúca hlava bitu eliminuje kývanie hlavy skrutky. Tvarovaná - hrot bitu sa napína s krútiacim momentom rázového skrutkovača.

Obj. číslo EAN	Dĺžka (mm)	Priemer (mm)	Zloženie	Typ	Rozmery (mm)	MOC (bez DPH)	MOC (s DPH)
IW6061601 5054905037369	57	T10			2	1.63	1.96
IW6061602 5054905037376	57	T15			2	1.63	1.96
IW6061603 5054905037383	57	T20			2	1.63	1.96
IW6061604 5054905037390	57	T25			2	1.63	1.96
IW6061608 5054905037437	57		T15, T20, T25	3-dielna		2.41	2.89
IW6061618 5054905252601	57	T30			2	1.63	1.96
IW6061606 5054905037413	89	T25			5	4.52	5.42

Bity skrutkovacie razové IMPACT PRO nástrčné

RÁZOVÉ SKRUTKOVACIE BITY

Zapustený dizajn ťahá skrutku stranami namiesto hrán pre jej menšie zaťaženie a dlhšiu životnosť. Vzácne zemné magnety držia skrutky bezpečne 4-násobnou silou ako štandardné magnety. 1/4" stopka navrhnutá pre prácu s rázovými skrutkovačmi znižuje preklzanie v štandardných skľučovadlách.



Obj. číslo EAN	Dĺžka (mm)	Priemer (mm)	MOC (bez DPH)	MOC (s DPH)
IW6069102 5054905037505	65	6 (1/4")	3.64	4.37
IW6069103 5054905037512	65	8 (5/16")	3.64	4.37
IW6069104 5054905037529	65	9,5 (3/8")	3.64	4.37
IW6069105 5054905037536	152	6 (1/4")	6.71	8.05
IW6069106 5054905037543	152	8 (5/16")	6.71	8.05
IW6069107 5054905037550	152	9,5 (3/8")	6.71	8.05
IW6069114 5054905252618	65	7 (9/32")	3.99	4.79
IW6069115 5054905252625	65	8 (5/16")	3.99	4.79
IW6069116 5054905252632	65	10 (25/64")	5.04	6.05
IW6069117 5054905252649	152	7 (9/32")	7.76	9.31
IW6069118 5054905252656	152	8 (5/16")	8.11	9.73
IW6069119 5054905252663	152	10 (25/64")	8.56	10.27

Sada nástrčných rázových skrutkovacích bitov IMPACT PRO

RÁZOVÉ SKRUTKOVACIE BITY

Zapustený dizajn ťahá skrutku stranami namiesto hrán pre jej menšie zaťaženie a dlhšiu životnosť. Vzácne zemné magnety držia skrutky bezpečne 4-násobnou silou ako štandardné magnety. 1/4" stopka navrhnutá pre prácu s rázovými skrutkovačmi znižuje preklzanie v štandardných skľučovadlách.



Obj. číslo EAN	Dĺžka (mm)	Zloženie	Typ	MOC (bez DPH)	MOC (s DPH)
IW6069101 5054905037499	65	6 (1/4"), 8 (5/16"), 9,5 (3/8")	3-dielna	9.95	11.94
IW6069120 5054905252670	65	7 (9/32"), 8 (5/16"), 10 (25/64")	3-dielna	12.58	15.1



Držiak bitov magnetický

DRŽIAKY BITOV

Obj. číslo EAN	Dĺžka (mm)	Typ	MOC (bez DPH)	MOC (s DPH)
IW6064604 5054905037628	30	magnetický držiak bitov s objímkou	3.99	4.79
IW6064603 5054905037482	75	magnetický držiak rázových bitov	6.19	7.43



Držiaky bitov IMPACT PRO

DRŽIAKY BITOV

Obj. číslo EAN	Typ	MOC (bez DPH)	MOC (s DPH)
IW6064601 5054905238995	uhľový držiak bitov	25.55	30.66
IW6064602 5054905239008	flexibilné uhľové predĺženie	43.69	52.43
IW6064605 5054905239015	rázové rýchľoupínacie skľučovadlo	56.22	67.46
IW6064607 5054905252434	rázové rýchľoupínacie predĺženie	15.91	19.09



Sada bitov IMPACT PRO

SADY BITOV

Uchovávaajte bity, adaptéry a príslušenstvo po ruke s novou radou úložných sád. Navrhnuté pre zvládnutie prísnych každodenných nárokov. Sady sú dostupné v troch rôznych veľkostiach; každá z nich sa môže napojiť na druhú pre poskytnutie bezpečnej úložnej jednotky. Ľahké vyberanie bitov. Jednoduchý uzamykací mechanizmus, ktorý ponecháva sady bezpečne uzavreté a umožňuje ich spájať a vkladať do seba.

Obj. číslo EAN	Zloženie	Typ	MOC (bez DPH)	MOC (s DPH)
IW6061622 5054905247959	25 mm: T20 x 20, T30 x 20, 57 mm: T20 x 2, 2 x magnetický držiak rázových bitov	44-dielna	37.56	45.07
IW6062506 5054905252694	57 mm: PH1 x 2, PH2 x 4, PH3 x 2, PZ1 x 2, PZ2 x 5, PZ3 x 1, T20 x 4, T30 x 3	22-dielna	23.8	28.56
IW6062507 5054905252700	25 mm: PH1 x 2, PH2 x 3, PH3 x 2, PZ1 x 2, PZ2 x 3, PZ3 x 2, T20 x 2, T25 x 2, T30 x 2, 57 mm: PH2 x 5, PZ2 x 5, 3" držiak bitov	32-dielna	27.04	32.45



Sada bitov IMPACT PRO

BALENIA BITOV

Jednoduché vyberanie bitov. Sada obsahuje novonavrnuté držiaky pre jednotlivé bity. Robustný obal navrhnutý pre zvládnutie každodenných požiadaviek. Bezpečné uzavretie vďaka uzamykaciemu mechanizmu, ktorý umožňuje aj skladanie sád na seba.

Obj. číslo EAN	Dĺžka (mm)	Priemer (mm)	Zloženie	Balenie (ks)	MOC (bez DPH)	MOC (s DPH)
IW6061619 5054905247928	25	T30		20	8.56	10.27
IW6061620 5054905247935	25	T20		20	8.2	9.84
IW6061415 5054905247904	25	PZ2		20	7.93	9.52
IW6061416 5054905247911	25	PZ2	držiak bitov	20	13.11	15.73
IW6061621 5054905247942	25	T20	držiak bitov	20	13.28	15.94

Bity skrutkovacie PH

SKRUTKOVACIE BITY | BIT PHILIPS

Vyrobené z nástrojovej oceli triedy S2 vyznačujúcej sa vysokou odolnosťou a dlhou životnosťou. Skrutkovacie bity sú určené pre použitie v ručných či elektrických nástrojoch v kombinácii s držiakom nástrčných bitov IRWIN® alebo držiakom iného výrobcu.



Obj. číslo EAN	Dĺžka (mm)	Typ	MOC (bez DPH)	MOC (s DPH)
10504387	25	PH1	1.72	2.06
5706915043877				
10504388	25	PH2	1.72	2.06
5706915043884				
10504391	50	PH2	1.99	2.39
5706915043914				
10504336	50	PH2 TiN	6.09	7.31
5706915043365				
10504330	25	PH1	5.48	6.58
5706915043303				
10504331	25	PH2	5.48	6.58
5706915043310				
10504332	25	PH3	5.48	6.58
5706915043327				

Bity skrutkovaci PH TiN

SKRUTKOVACIE BITY | BIT PHILIPS

Vyrobené z nástrojovej oceli triedy S2 vyznačujúcej sa vysokou odolnosťou a dlhou životnosťou. Skrutkovacie bity sú určené pre použitie v ručných či elektrických nástrojoch v kombinácii s držiakom nástrčných bitov IRWIN® alebo držiakom iného výrobcu.



Obj. číslo EAN	Dĺžka (mm)	Typ	MOC (bez DPH)	MOC (s DPH)
10504392	25	PH2	2.94	3.53
5706915043921				
10504334	25	PH2 TiN	12.05	14.46
5706915043341				

Bity do el. skrutkovačov PH

SKRUTKOVACIE BITY | BIT PHILIPS

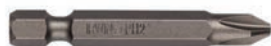

Obj. číslo EAN	Dĺžka (mm)	Typ	MOC (bez DPH)	MOC (s DPH)
10504395	50	PH1	2.94	3.53
5706915043952				
10504396	50	PH2	2.94	3.53
5706915043969				
10504365	50	PH2	2.06	2.47
5706915043655				
10504366	90	PH2	2.67	3.2
5706915043662				

Bity skrutkovaci PZ

SKRUTKOVACIE BITY | BIT POZIDRIV

Vyrobené z nástrojovej oceli triedy S2 vyznačujúcej sa vysokou odolnosťou a dlhou životnosťou. Skrutkovacie bity sú určené pre použitie v ručných či elektrických nástrojoch v kombinácii s držiakom nástrčných bitov IRWIN® alebo držiakom iného výrobcu.



Obj. číslo EAN	Dĺžka (mm)	Typ	MOC (bez DPH)	MOC (s DPH)
10504397	25	PZ1	1.72	2.06
5706915043976				
10504398	25	PZ2	1.72	2.06
5706915043983				
10504399	25	PZ3	1.72	2.06
5706915043990				
10504401	50	PZ2	1.99	2.39
5706915044010				
10504338	25	PZ1	5.48	6.58
5706915043389				
10504339	25	PZ2	5.48	6.58
5706915043396				
10504340	25	PZ3	5.48	6.58
5706915043402				
10504344	50	PZ2	6.09	7.31
5706915043440				



Bity skrutkovaci PZ TiN

SKRUTKOVACIE BITY | BIT POZIDRIV

Vyrobené z nástrojovej oceli triedy S2 vyznačujúcej sa vysokou odolnosťou a dlhou životnosťou. Skrutkovacie bity sú určené pre použitie v ručných či elektrických nástrojoch v kombinácii s držiakom nástrčných bitov IRWIN® alebo držiakom iného výrobcu.

Obj. číslo EAN	Dĺžka (mm)	Typ	MOC (bez DPH)	MOC (s DPH)
10504402 5706915044027	25	PZ2 TiN	2.94	3.53
10504341 5706915043419	25	PZ1	12.05	14.46
10504342 5706915043426	25	PZ2	12.05	14.46
10504343 5706915043433	25	PZ3	12.05	14.46

Bity do el. skrutkovačov PZ

SKRUTKOVACIE BITY | BITY DO ELEKTRICKÝCH SKRUTKOVAČOV



Obj. číslo EAN	Dĺžka (mm)	Typ	MOC (bez DPH)	MOC (s DPH)
10504406 5706915044065	50	PZ2	2.94	3.53
10504370 5706915043709	70	PZ2	2.06	2.47
10504371 5706915043716	70	PZ2	2.67	3.2

Bity skrutkovaci obojstranné

SKRUTKOVACIE BITY | BIT PHILIPS

Vyrobené z nástrojovej oceli triedy S2 vyznačujúcej sa vysokou odolnosťou a dlhou životnosťou. Skrutkovacie bity sú určené pre použitie v ručných či elektrických nástrojoch v kombinácii s držiakom nástrčných bitov IRWIN® alebo držiakom iného výrobcu.



Obj. číslo EAN	Dĺžka (mm)	Typ	MOC (bez DPH)	MOC (s DPH)
10504393 5706915043938	50	PH1/PH2	2.25	2.7
10504394 5706915043945	50	PH2/PH2	2.25	2.7
10504404 5706915044041	50	PZ2/PZ2	2.25	2.7

Bity skrutkovaci TORX

SKRUTKOVACIE BITY | BIT TORX

Vyrobené z nástrojovej oceli triedy S2 vyznačujúcej sa vysokou odolnosťou a dlhou životnosťou. Skrutkovacie bity sú určené pre použitie v ručných či elektrických nástrojoch v kombinácii s držiakom nástrčných bitov IRWIN® alebo držiakom iného výrobcu.



Obj. číslo EAN	Dĺžka (mm)	Typ	MOC (bez DPH)	MOC (s DPH)
10504837 5706915048377	25	T15	1.36	1.63
10504838 5706915048384	25	T20	1.36	1.63
10504839 5706915048391	25	T25	1.36	1.63
10504840 5706915048407	25	T30	1.36	1.63
10504351 5706915043518	25	T10	11.09	13.31
10504352 5706915043525	25	T15	11.09	13.31
10504353 5706915043532	25	T20	11.09	13.31
10504354 5706915043549	25	T25	11.09	13.31
10504355 5706915043556	25	T27	11.09	13.31
10504356 5706915043563	25	T30	11.09	13.31
10504357 5706915043570	25	T40	11.09	13.31

Bity do el. skrutkovačov TORX

SKRUTKOVACIE BITY | BITY DO ELEKTRICKÝCH SKRUTKOVÁČOV



Obj. číslo EAN	Dĺžka (mm)	Typ	MOC (bez DPH)	MOC (s DPH)
10504373 5706915043730	50	T20	10.83	13
10504374 5706915043747	50	T25	10.83	13
10504375 5706915043754	50	T30	10.83	13
10504376 5706915043761	50	T40	10.83	13

Bity skrutkovaci šesťhranné

SKRUTKOVACIE BITY | BIT 6-HRANNÝ

Vyrobené z nástrojovej oceli triedy S2 vyznačujúcej sa vysokou odolnosťou a dlhou životnosťou. Skrutkovacie bity sú určené pre použitie v ručných či elektrických nástrojoch v kombinácii s držiakom nástrčných bitov IRWIN® alebo držiakom iného výrobcu.



Obj. číslo EAN	Dĺžka (mm)	Typ	MOC (bez DPH)	MOC (s DPH)
10504346 5706915043464	25	HEX3	8.2	9.84
10504347 5706915043471	25	HEX4	8.2	9.84

Balenia bitov

SKRUTKOVACIE BITY | POZIDRIV
balenie 250 kusov



Obj. číslo EAN	MOC (bez DPH)	MOC (s DPH)
10504383 5706915043839	92.59	111.11
10504384 5706915043846	92.59	111.11

Sada bitov do el. náradia vrecková

SKRUTKOVACIE BITY | SADY BITOV

Kompaktné a prenosné prevedenie umožňuje ľahkú prepravu na pracovisko a späť a zabezpečuje pohodlné využitie pri práci. Lisovaná plastová sada ABS vyhovuje nárokom každodenného použitia. Ľahko čitateľné označenia rozmerov umožňujú ľahkú identifikáciu obsahu sady. Praktická priehradka pre uloženie magnetického adaptéra COMPARTMENT začlenená do hornej časti sady (len pri sadách nástrčných bitov).



Obj. číslo EAN	Zloženie	Typ	MOC (bez DPH)	MOC (s DPH)
1868193 5706918681939	PH2 / PZ2 / T15 / T20 / T25	5-dielna	6.71	8.05
1868194 5706918681946	PH1 / PH2 / PZ1 / PZ2 / PL6,5	5-dielna	6.71	8.05

Sada bitov vrecková

SKRUTKOVACIE BITY | SADY BITOV

Kompaktné a prenosné prevedenie umožňuje ľahkú prepravu na pracovisko a späť a zabezpečuje pohodlné využitie pri práci. Lisovaná plastová sada ABS vyhovuje nárokom každodenného použitia. Ľahko čitateľné označenia rozmerov umožňujú ľahkú identifikáciu obsahu sady. Praktická priehradka pre uloženie magnetického adaptéra COMPARTMENT začlenená do hornej časti sady (len pri sadách nástrčných bitov).



Obj. číslo EAN	Zloženie	Typ	MOC (bez DPH)	MOC (s DPH)
1868195 5706918681953	2x PH1 / 5x PH2 / 2x PH3 + držiak bitov	10-dielna	13.28	15.94
1868197 5706918681977	T10 / 2x T15 / 2x T20 / 2x T25 / T30 / T40 + držiak bitov	10-dielna	13.28	15.94
1868198 5706918681984	4x PZ2 / 4x PH2 / T20 + držiak bitov	10-dielna	13.28	15.94

Sada rázových bitov vrecková

SKRUTKOVACIE BITY | SADY BITOV

Kompaktný prenosný tvar umožňuje jednoduché prenášanie do/z miesta práce a uľahčuje samotnú prácu. Tvarované púzdro ABS zvláda každodenné nároky. Ľahko čitateľné označenia veľkostí pre rýchlu identifikáciu obsahu. Praktický miesto na držiak bitov vstavané do vrchu obalu.



Obj. číslo EAN	Zloženie	Typ	MOC (bez DPH)	MOC (s DPH)
IW6062504 5054905252403	PZ2 x 4, PH2 x 4, T20 x 1, držiak bitov	10-dielna	13.45	16.14



Sada bitov malá

SKRUTKOVACIE BITY | SADY BITOV

Kompaktný plochý design pre praktické ukladanie do organizérov a kufrov na náradie. Lisovaná plastová sada ABS vyhovuje nárokom každodenného použitia. Ľahko čitateľné označenia rozmerov umožňujú ľahkú identifikáciu obsahu sady. Ľahko použiteľná západka pre bezpečné uzatváranie v dobe, kedy sa sada nevyužíva.

Obj. číslo EAN	Zloženie	Typ	MOC (bez DPH)	MOC (s DPH)
1868251 5706918682516	PH1 / 2x PH2 / PH3 / PZ1 / 2x PZ2 / PZ3 / PL4-5 / PL6-8 / PL8-10 / HEX3 / HEX4 / HEX5 / HEX6 / 2x T10 / 4x T15 / 4x T20 / 3x T25 / 2x T30 / T40 + držiak bitov	31-dielna	16.53	19.84



Sada bitov veľká

SKRUTKOVACIE BITY | SADY BITOV

Kompaktný plochý design pre praktické ukladanie do organizérov a kufrov na náradie. Lisovaná plastová sada ABS vyhovuje nárokom každodenného použitia. Ľahko čitateľné označenia rozmerov umožňujú ľahkú identifikáciu obsahu sady. Ľahko použiteľná západka pre bezpečné uzatváranie v dobe, kedy sa sada nevyužíva.

Obj. číslo EAN	Zloženie	Typ	MOC (bez DPH)	MOC (s DPH)
1868252 5706918682523	3x PH1 / 10x PH2 / 2x PH3 / 3x PZ1 / 10x PZ2 / 2x PZ3 / PL3-4 / PL4-5 / PL6-8 / PL8-10 / HEX3 / HEX4 / HEX5 / HEX6 / 2x T10 / 2x T15 / 2x T20 / 2x T25 / 2x T30 / 2x T40 + bity do elektrických nástrojov PH2 / PZ1 / PZ2 / PZ3 / T15 / T20 / T25 + držiak bitov	58-dielna	25.29	30.35



Sada bitov veľká

SKRUTKOVACIE BITY | SADY BITOV

Kompaktný plochý design pre praktické ukladanie do organizérov a kufrov na náradie. Lisovaná plastová sada ABS vyhovuje nárokom každodenného použitia. Ľahko čitateľné označenia rozmerov umožňujú ľahkú identifikáciu obsahu sady. Ľahko použiteľná západka pre bezpečné uzatváranie v dobe, kedy sa sada nevyužíva.

Obj. číslo EAN	Zloženie	MOC (bez DPH)	MOC (s DPH)
1840465 5706918404651	sada bitov, 21 ks: 10x PH2, 5x SQ2, 5x PL8-10, magnetický nadstavec	17.23	20.68

Držiak bitov

DRŽIAKY BITOV | MAGNETICKÉ
upínanie 1/4"



Obj. číslo EAN	Dĺžka (mm)	Priemer (mm)	MOC (bez DPH)	MOC (s DPH)
10504377 5706915043778	50		4.43	5.32
10504381 5706915043815	80	9.5	4.26	5.11

Sada bitov v úložných boxoch

SKRUTKOVACIE BITY | SADY BITOV

Jednoduché vyberanie bitov. Sada obsahuje novonavrnuté držiaky pre jednotlivé bity. Robustný obal navrhnutý pre zvládnutie každodenných požiadaviek. Bezpečné uzavretie vďaka uzamykaciemu mechanizmu, ktorý umožňuje aj skladanie sád na seba.



Obj. číslo EAN	Zloženie	Typ	MOC (bez DPH)	MOC (s DPH)
IW6062508 5054905247980	25 mm: PH1 x 1, PH2 x 5, PH3 x 1, PZ1 x 1, PZ2 x 5, PZ3 x 1, T20 x 1, T25 x 1, T30 x 1, T40 x 1, PL8 x 1, PL10 x 1, PL12 x 1, 50 mm: PH2 x 1, PZ1 x 1, PZ2 x 2, magnetický držiak rázových bitov, nástrčné bity 6, 7, 8, 10	30-dielna	22.84	27.41
IW6062509 5054905247997	25 mm: PH1 x 1, PH2 x 5, PH3 x 1, PZ1 x 1, PZ2 x 5, PZ3 x 1, T20 x 2, T30 x 2, PL6 x 1, PL8 x 1, PL10 x 1, 50 mm: PH2 x 3, PZ2 x 3, T20 x 3, magnetický držiak bitov	31-dielna	18.9	22.68
IW6062510 5054905248000	25 mm: PH1 x 1, PH2 x 2, PH3 x 2, PZ1 x 1, PZ2 x 5, PZ3 x 3, T10 x 1, T15 x 1, T20 x 2, T25 x 2, T30 x 1, nástrčné bity 8, 10 mm, 50 mm: PH1 x 1, PH2 x 2, PH3 x 1, PZ1 x 1, PZ2 x 4, PZ3 x 1, T15 x 1, T20 x 1, T25 x 2, T30 x 2, magnetický držiak bitov	40-dielna	23.97	28.76

Držiak bitov razový

DRŽIAKY BITOV | MAGNETICKE

Držiačky rázových bitov a spojky sú pre bezpečné držanie skrutiek vybavené vzácnymi zemnými magnetmi, ktoré sú 4 krát silnejšie ako štandardné magnety.



Obj. číslo EAN	Typ	MOC (bez DPH)	MOC (s DPH)
IW6064606 5054905252427	6"	11.35	13.62

Sada vyťahovákov skrutiek

VYŤAHOVÁKY SKRUTIEK

Konštrukcia s obrátenou špirálou sa pevne prichytí a poradí si aj s najviac zatuhnutými skrutkami.

Vysokouhlíková oceľ je tvrdšia ako nástrojová oceľ, zaisťuje dlhšiu životnosť a väčšiu odolnosť. Vhodné pre väčšinu nástrojov - 3/8" otvor vhodný pre ručné račne, rázové a pneumatické skrutkovače. So 6-hrannými plochými bitmi možno pracovať pomocou plochých kľúčov, klieští, nastaviteľných kľúčov alebo samosvorných klieští VISE-GRIP®. Univerzálna konštrukcia vhodná pre všetky typy skrutiek.



Obj. číslo EAN	Zloženie	Typ	MOC (bez DPH)	MOC (s DPH)
10504634 24721012579	3/8", 7/16" (11 mm), 1/2", 9/16" (14 mm), 5/8" (16 mm)	5-dielna	40.27	48.32
10504635 24721016126	5/16" (8 mm), 10 mm, 13 mm, 11/16", 3/4" (19 mm)	5-dielna	31.68	38.02
394100 24721037633	3/16" - 1/2" (7 kusov)	7-dielna	44.57	53.48
54125 24721541253	3/4" (19 mm), 13/16" (21 mm), 7/8" (22 mm), 15/16" (24 mm), 1" (25 mm)	5-dielna	60.25	72.3

Kotúč pilový Marples

KOTÚČE NA DREVO | PRE STACIONÁRNE POKOSOVÉ STROJE

Výnimočné ostrie a veľké karbidové zuby - karbidový brit je väčší a odolnejší než štandardný, má 3x dlhšiu životnosť a je možné ho prebrúsiť. Telo kotúča rezané laserom zaisťuje priamejší a čistejší rez. Presná tuhosť kotúča zvyšuje presnosť rezania. Špeciálna povrchová úprava s čiastočkami hliníka napomáha účinne odvádzať teplo a zároveň zaisťiť hladký rez.



Obj. číslo EAN	Počet zubov	Otvor (mm)	Priemer (mm)	MOC (bez DPH)	MOC (s DPH)
1897460 5706918974604	60	30	254	84.62	101.54
1897461 5706918974611	80	30	254	96.01	115.21
1897462 5706918974628	48	30	260	75.86	91.03
1897466 5706918974666	60	30	305	99.42	119.3
1897467 5706918974673	96	30	305	111.43	133.72

Kotúč pilový Marples MULTI

KOTÚČE NA DREVO | PRE RÔZNE STROJE

Výnimočné ostrie a veľké karbidové zuby - karbidový brit je väčší a odolnejší než štandardný, má 3x dlhšiu životnosť a je možné ho prebrúsiť. Telo kotúča rezané laserom zaisťuje priamejší a čistejší rez. Presná tuhosť kotúča zvyšuje presnosť rezania. Špeciálna povrchová úprava s čiastočkami hliníka napomáha účinne odvádzať teplo a zároveň zaisťiť hladký rez.



Obj. číslo EAN	Počet zubov	Otvor (mm)	Priemer (mm)	MOC (bez DPH)	MOC (s DPH)
1897470 5706918974703	84	30	254	88.65	106.38
1897473 5706918974734	100	30	305	112.41	134.89



Kotúč pilový Construction

KOTUČE NA DREVO | PRE STACIONÁRNE POKOSOVÉ STROJE

Ozubenie z tvrdokovu v priemyselnej kvalite zostáva dlhšie ostré a je možné ho znovu naostriť. Diamantové zuby č. 400 pre hladký povrch. Dilatačné otvory pomáhajú odvádzať teplo a pôsobia proti skrúteniu. Tenký rez pre rýchle rezanie a dlhšiu životnosť motora. Koróziivzdorná povrchová úprava zaisťuje dlhodobejší a lepší výkon. Striedavý výbrus horného skosenia ZUBOV (ATB) uľahčuje priečne i pozdĺžne rezanie všetkých druhov dreva ZUBY s trojitým výbrusom (TCG) pre rezanie tvrdých materiálov, ako je laminát, MDF, plasty a neželezné kovy.

Obj. číslo EAN	Počet zubov	Otvor (mm)	Priemer (mm)	MOC (bez DPH)	MOC (s DPH)
1897395	24	30	216	33.18	39.82
5706918973959					
1897396	48	30	216	35.98	43.18
5706918973966					
1897397	60	30	216	45.36	54.43
5706918973973					
1897398	48	30	250	41.16	49.39
5706918973980					
1897426	60	30	250	51.06	61.27
5706918974260					
1897427	80	30	250	64.73	77.68
5706918974277					
1897428	48	30	254	41.68	50.02
5706918974284					
1897429	60	30	254	51.67	62
5706918974291					
1897430	80	30	254	65.34	78.41
5706918974307					
1897431	48	30	260	42.29	50.75
5706918974314					
1897432	60	30	260	52.28	62.74
5706918974321					
1897433	80	30	260	65.34	78.41
5706918974338					
1897434	48	30	305	52.81	63.37
5706918974345					
1897435	60	30	305	62.8	75.36
5706918974352					
1897436	96	30	305	76.03	91.24
5706918974369					
1897437	48	20	160	33.18	39.82
5706918974376					
1897438	48	30	165	34.22	41.06
5706918974383					
1897439	48	30	184	35.63	42.76
5706918974390					
1897440	48	30	190	38.8	46.56
5706918974406					
1897441	60	30	210	45.62	54.74
5706918974413					
1897442	84	30	216	47.99	57.59
5706918974420					
1897443	84	30	250	57.1	68.52
5706918974437					
1897444	84	30	254	59.98	71.98
5706918974444					
1897445	84	30	260	64.38	77.26
5706918974451					
1897446	96	30	300	84.62	101.54
5706918974468					
1897447	84	30	305	86.19	103.43
5706918974475					
1897448	24	30	250	32.22	38.66
5706918974482					
1897449	40	30	250	37.64	45.17
5706918974499					
1897450	60	30	250	45.19	54.23
5706918974505					
1897451	48	30	300	47.36	56.83
5706918974512					
1897452	60	30	300	49.99	59.99
5706918974529					



Kotúč pilový pre univerzálne použitie

KOTUČE NA DREVO | PRE STACIONÁRNE STROJE

Najlepšia hodnota v oblasti cenovo dostupných kotúčov. Precízne brúsené zuby sú zárukou hladšieho a presnejšieho rezu. Dilatačné otvory umožňujú vytvoriť rovnejší rez. Koróziivzdorná povrchová úprava zaisťuje dlhodobejší a lepší výkon. Striedavý výbrus horných skosených zubov (ATB) uľahčuje priečne i pozdĺžne rezanie všetkých druhov dreva.

Obj. číslo EAN	Počet zubov	Otvor (mm)	Priemer (mm)	MOC (bez DPH)	MOC (s DPH)
1897209 5706918972099	48	30	216	35.98	43.18
1897210 5706918972105	24	30	250	23.63	28.36
1897211 5706918972112	40	30	250	27.39	32.87
1907700 5706919077007	60	30	250	30.12	36.14
1897212 5706918972129	48	30	300	41.24	49.49
1897213 5706918972136	60	30	300	49.47	59.36
1897214 5706918972143	40	30	315	45.36	54.43
1897215 5706918972150	40	30	350	71.21	85.45
1897346 5706918973461	84	30	350	74.02	88.82
1897347 5706918973478	40	30	400	80.33	96.4
1897348 5706918973485	60	30	400	82.43	98.92



Kotúč pilový WELDTEC

KOTUČE NA DREVO | PRE RUČNE OVLÁDANÉ ELEKTRICKÉ STROJE

Navarené karbidové zuby - až o 30 % silnejšie spojenie s kotúčom a o 50 % dlhšia životnosť. Ultra-kompaktný (UC2) karbid je o 70 % tvrdší než štandardný karbid, má vynikajúcu ostrosť a kvalitu rezu. Inovatívne otvory pre odvod tepla a dilatačné otvory pre rovnejší rez. Kotúč tvrdený po celej ploche a zosilnené telo zvyšuje odolnosť kotúča a umožňuje dlhší rez s väčšou presnosťou. Striedavý výbrus horného skosenia zubov (ATB) uľahčuje priečne a pozdĺžne rezanie všetkých druhov dreva. Šírka rezu elektrické/akumulátorové stroje: 2,4/1,8 mm.

Obj. číslo EAN	Počet zubov	Redukcia (mm)	Otvor (mm)	Priemer (mm)	MOC (bez DPH)	MOC (s DPH)
1897349 5706918973492	24	16	20	150	16.08	19.3
1897350 5706918973508	40	16	20	150	21.43	25.72
1897361 5706918973614	18	16	20	160	15.91	19.09
1897362 5706918973621	24	16	20	160	17.14	20.57
1897363 5706918973638	40	16	20	160	21.43	25.72
1897364 5706918973645	18	20	30	165	15.74	18.89
1897365 5706918973652	24	20	30	165	18.9	22.68
1897366 5706918973669	40	20	30	165	22.39	26.87
1897368 5706918973683	24	20	30	184	17.92	21.5
1897369 5706918973690	24	-	16	184	17.23	20.68
1897370 5706918973706	40	20	30	184	23.7	28.44
1897381 5706918973812	40	-	16	184	23.7	28.44
1897382 5706918973829	18	20	30	190	19.41	23.29
1897383 5706918973836	24	20	30	190	21.07	25.28
1897384 5706918973843	40	20	30	190	28.8	34.56
1897385 5706918973850	24	20	30	210	25.65	30.78
1897386 5706918973867	40	20	30	210	29.93	35.92
1897387 5706918973874	20	20	30	235	32.22	38.66
1897388 5706918973881	40	20	30	235	37.38	44.86
1897389 5706918973898	60	20	30	235	46.58	55.9
1897390 5706918973904	18	-	10	136	18.9	22.68
1897391 5706918973911	24	-	10	136	22.92	27.5
1897392 5706918973928	18	16	20	165	22.57	27.08
1897393 5706918973935	24	16	20	165	23.97	28.76
1897394 5706918973942	40	16	20	165	25.65	30.78



Kotúč pilový CONSTRUCTION

KOTÚČE NA DREVO | PRE RUČNE OVLÁDANÉ ELEKTRICKÉ STROJE

Tenký rez so striedavým výbrusom EVO umožňuje rezanie vysokou rýchlosťou. Otvory pre odvod tepla a dilatačné otvory obmedzujú kumuláciu tepla a skrútenie. Ozubenie z tvrdokovu v priemyselnej kvalite zostáva dlhšie ostré a tiež dlhšie vydrží. Koróziivzdorná povrchová úprava zaisťuje dlhodobější a lepší výkon. Striedavý výbrus horných skosených zubov (ATB) uľahčuje priečne i pozdĺžne rezanie všetkých druhov dreva.

Obj. číslo EAN	Počet zubov	Otvor (mm)	Priemer (mm)	MOC (bez DPH)	MOC (s DPH)
1897086	16	20	125	8.64	10.37
5706918970866					
1897087	20	20	130	9.34	11.21
5706918970873					
1897088	20	20	140	10.13	12.16
5706918970880					
1897089	18	20	150	8.64	10.37
5706918970897					
1897090	30	20	150	10.56	12.67
5706918970903					
1897191	18	20	160	8.99	10.79
5706918971917					
1897192	30	20	160	10.83	13
5706918971924					
1907698	24	30	160	10.65	12.78
5706919076987					
1897193	18	30	165	10.83	13
5706918971931					
1897194	30	30	165	12.85	15.42
5706918971948					
1897195	24	30	180	12.85	15.42
5706918971955					
1897196	36	30	180	15.39	18.47
5706918971962					
1907699	24	16	184	12.66	15.19
5706919076994					
1897197	24	30	184	13.11	15.73
5706918971979					
1897198	40	30	184	15.74	18.89
5706918971986					
1897199	40	30	184	13.55	16.26
5706918971993					
1897200	24	30	190	16.08	19.3
5706918972006					
1897201	40	30	190	16.08	19.3
5706918972013					
1897202	24	30	200	19.16	22.99
5706918972020					
1897203	40	30	200	18.02	21.62
5706918972037					
1897204	20	30	210	21.43	25.72
5706918972044					
1897205	40	30	210	21.43	25.72
5706918972051					
1897206	24	30	230	25.47	30.56
5706918972068					
1897207	40	30	230	22.14	26.57
5706918972075					
1897208	20	30	235	25.91	31.09
5706918972082					



Kotúč na neželezné kovy

KOTÚČE NA ŽELEZNÉ KOVY | ŠPECIÁLNE STROJE

Expanzné zárezy pôsobiace proti skrúteniu. Kombinácia trojitého výbrusu zubov (TCG) poskytuje dokonalú úpravu rezu. Špeciálne navrhnuté na rezanie všetkých typov neželezných kovov, ako je hliník, meď, olovo a plasty.

Obj. číslo EAN	Počet zubov	Otvor (mm)	Priemer (mm)	MOC (bez DPH)	MOC (s DPH)
1907772	56	20	160	26.87	32.24
5706919077724					
1907773	48	30	184	28.54	34.25
5706919077731					
1907774	60	30	200	34.93	41.92
5706919077748					
1907775	60	30	210	35.37	42.44
5706919077755					
1907777	60	30	216	35.81	42.97
5706919077779					
1907778	80	30	250	46.05	55.26
5706919077786					
1907779	100	30	250	52.98	63.58
5706919077793					
1907781	96	30	300	72.87	87.44
5706919077816					



Dierovka BIMETAL

DIEROVKY

Bimetalové dierovky umožňujú rezanie najrôznejších materiálov, napríklad hliníka, medi, železa, nerezovej oceli, dreva a zinku. Sú vybavené ozubením z rýchlořeznej oceli (HSS) zvarovaním pomocou zväzkov elektrónov, ktoré sa vyznačuje väčšou pevnosťou a dlhšou životnosťou. Presný rozvod zubov prispieva k rýchlejšiemu prieniku a rezaniu. Premennivá hodnota TPI 4,5 / 5,5 urýchljuje rezanie, znižuje krútiaci moment a zlepšuje odvod pilín. Až o 100 % dlhšia životnosť a o 50 % rýchlejšie rezanie v porovnaní so starším modelom. Technológia WELDTEC™ a bimetalová konštrukcia prináša odolnosť a dlhú životnosť. Silná výztuž dodáva potrebnú pevnosť pre tie najnáročnejšie úlohy.

Obj. číslo EAN	Priemer (mm)	MOC (bez DPH)	MOC (s DPH)
10504161 5706915041613	14	7.32	8.78
10504162 5706915041620	16	7.14	8.57
10504163 5706915041637	17	7.14	8.57
10504164 5706915041644	19	7.14	8.57
10504165 5706915041651	20	7.14	8.57
10504166 5706915041668	21	7.14	8.57
10504167 5706915041675	22	7.51	9.01
10504168 5706915041682	24	7.76	9.31
10504169 5706915041699	25	7.32	8.78
10504170 5706915041705	27	7.4	8.88
10504171 5706915041712	29	7.93	9.52
10504172 5706915041729	30	8.29	9.95
10504173 5706915041736	32	8.46	10.15
10504174 5706915041743	33	8.46	10.15
10504175 5706915041750	35	8.46	10.15
10504176 5706915041767	37	9.17	11
10504177 5706915041774	38	9.17	11
10504178 5706915041781	40	9.17	11
10504179 5706915041798	41	9.17	11
10504180 5706915041804	43	9.17	11
10504181 5706915041811	44	10.49	12.59
10504182 5706915041828	46	10.92	13.1
10504183 5706915041835	48	10.83	13
10504184 5706915041842	51	11.19	13.43
10504185 5706915041859	52	13.11	15.73
10504186 5706915041866	54	11.79	14.15
10507366 5706915073669	56	12.85	15.42
10504187 5706915041873	57	12.85	15.42
10504188 5706915041880	59	13.55	16.26
10504189 5706915041897	60	12.24	14.69
10507367 5706915073676	62	14.07	16.88
10504190 5706915041903	64	14.07	16.88
10504191 5706915041910	65	13.28	15.94
10504192 5706915041927	67	14.51	17.41
10504193 5706915041934	68	14.51	17.41
10504194 5706915041941	70	13.72	16.46
10504195 5706915041958	73	14.51	17.41
10504196 5706915041965	76	15.56	18.67
10504197 5706915041972	79	15.74	18.89
10504198 5706915041989	83	16.7	20.04
10504199 5706915041996	86	16.7	20.04
10504200 5706915042009	89	16.7	20.04
10504201 5706915042016	92	19.24	23.09
10504202 5706915042023	95	21.17	25.4
10504203 5706915042030	98	22.49	26.99
10504204 5706915042047	102	23.28	27.94
10504205 5706915042054	105	25.65	30.78
10504206 5706915042061	108	27.74	33.29
10504207 5706915042078	111	30.91	37.09
10504208 5706915042085	114	27.04	32.45
10504209 5706915042092	117	32.48	38.98
10504210 5706915042108	121	33.96	40.75
10504211 5706915042115	127	33	39.6
10505818 5706915058185	133	34.05	40.86
10504212 5706915042122	140	40.89	49.07
10504213 5706915042139	152	49.38	59.26
10505819 5706915058192	468	86.8	104.16
10505820 5706915058208	177	90.49	108.59
10505821 5706915058215	210	94.35	113.22



Príslušenstvo k dierovkám

DIEROVKY | PRÍSLUŠENSTVO K DIEROVKÁM

Obj. číslo EAN	Dĺžka (mm)	Pre dierovky (mm)	Priemer sklúčovadla (mm)	MOC (bez DPH)	MOC (s DPH)
10504532 5706915945324				2.41	2.89
10504536 5706915945362		14 - 30	9.5	8.82	10.58
10504533 5706915945331		14 - 30	13	9.61	11.53
10504534 5706915945348		32 - 210	9.5	15.03	18.04
10504535 5706915945355		32 - 210	13	16.08	19.3
10507368 5706915073683	300		13	13.72	16.46



Sady bimetalových dieroviek

DIEROVKY | SADY DIEROVIEK

V atraktívnom mäkkom púzdre s vekom, ktoré nie je možné odlomiť. S vnútornou výstelkou chrániacou obsah. Integrovaná rukoväť. Dodávané v kartónovom obale s informáciami o obsahu.

Obj. číslo EAN	Zloženie	MOC (bez DPH)	MOC (s DPH)
10507235 5706915072358	dierovky 400SE: 22, 35, 65, 67 adaptéry: 10504535 a 10504536, strediaci vrták	72.97	87.56
10506439 5706915064391	dierovky 600L: 22, 29, 35, 44, 51, 64, adaptéry: 10504535 a 10504536, strediaci vrták	80.68	96.82
10506440 5706915064407	dierovky 600L SE: 22, 29, 35, 44, 51, 65, adaptéry: 10504535 a 10504536, strediaci vrták	80.68	96.82
10506441 5706915064414	dierovky INT600L: 16, 20, 25, 32, 38, 51, adaptéry: 10504535 a 10504536, strediaci vrták	71.99	86.39
10506442 5706915064421	dierovky 600P: 19, 22, 29, 38, 44, 57, adaptéry: 10504535 a 10504536, strediaci vrták	76.28	91.54
10506444 5706915064445	dierovky 1200G: 16, 19, 22, 25, 29, 32, 35, 38, 44, 51, 64, 76 adaptéry: 10504533 a 10504535, 3 strediace vrtáky	137.21	164.65
10506445 5706915064452	dierovky 1200G SE: 16, 19, 22, 25, 29, 32, 35, 38, 44, 51, 65, 76 adaptéry: 10504533 a 10504535, 3 strediace vrtáky	137.21	164.65

Listy pilové do chvostových píľ - kov

PÍLOVÉ LISTY DO CHVOSTOVÝCH PÍĽ | NA KOV

Rezanie všetkých kovov vrátane neželezných, potrubí, nerezovej oceli a plechu. Vhodné pre materiály hrúbky 1,5 až 10 mm, v závislosti na počte zubov na palec (TPI). Väčší uhol stopky až o 50 % rýchlejšie rezanie než s predchádzajúcim modelom. Bimetalová konštrukcia pre rýchlejšie rezanie, dlhšia životnosť ostria, ktoré sa môže ohnúť bez toho by sa zlomilo. Technológia WELDTEC™ - zuby sú pevnejšie a viac vydržia. 8 % prímies kobaltu - zuby zostanú dlhšie ostré.



Obj. číslo EAN	Dĺžka (mm)	Počet zubov	Typ	Balenie (ks)	MOC (bez DPH)	MOC (s DPH)
10506424 5706915064247	150	14 TPI	614R	2	6.98	8.38
10506425 5706915064254	150	24 TPI	624R	2	6.98	8.38
10506426 5706915064261	200	18 TPI	818R	2	8.64	10.37
10504147 5706915041477	100	14 TPI	414R	5	11.71	14.05
10504148 5706915041484	100	18 TPI	418R	5	9.25	11.1
10504152 5706915041521	150	14 TPI	614R	5	11.88	14.26
10504153 5706915041538	150	18 TPI	618R	5	11.88	14.26
10504154 5706915041545	150	24 TPI	624R	5	11.97	14.36
10504156 5706915041569	200	18 TPI	818R	5	14.87	17.84
10504143 5706915041439	150	14 TPI	614R	25	68.58	82.3
10504140 5706915041408	200	18 TPI	818R	25	87.16	104.59



Listy pilové do chvostových píl - kov a drevo

PÍLOVÉ LISTY DO CHVOSTOVÝCH PÍL | NA KOV A DREVO

Rezanie kompozitných materiálov ako sú plasty, drevo, trubky, uhlíková a nerezová oceľ. Vhodné pre materiály od hrúbky 3,2 mm. Variant 10 TPI k dispozícii vo veľkostiach 150, 200 a 300 mm.

Obj. číslo EAN	Dĺžka (mm)	Počet zubov	Typ	Balenie (ks)	MOC (bez DPH)	MOC (s DPH)
10506427 5706915964271	150	10 TPI	610R	2	6.98	8.38
10506428 5706915064285	200	10 TPI	810R	2	8.64	10.37
10504151 5706915041514	150	10 TPI	610R	5	14.87	17.84
10504157 5706915041576	200	10 TPI	810R	5	18.63	22.36
10504159 5706915041590	300	10/14 TPI	110R	5	28.35	34.02
10504141 5706915041415	200	10 TPI	810R	25	87.77	105.32
10504142 5706915041422	300	10/14 TPI	110R	25	132.21	158.65

Listy pilové do chvostových píl - drevo s klincami

PÍLOVÉ LISTY DO CHVOSTOVÝCH PÍL | NA DREVO S KLINCAMI

Rezanie dreva s klincami. Vhodné na materiály od hrúbky 5 mm a viac. Varianta 6 TPI k dispozícii vo veľkostiach 150, 225 a 300 mm.



Obj. číslo EAN	Dĺžka (mm)	Počet zubov	Typ	Balenie (ks)	MOC (bez DPH)	MOC (s DPH)
10506429 5706915064292	150	6 TPI	656R	1	8.11	9.73
10506430 5706915064308	225	6 TPI	956R	1	10.74	12.89
10504155 5706915041552	150	6 TPI	656R	5	17.58	21.1
10504158 5706915041583	225	6 TPI	956R	5	22.23	26.68
10504160 5706915041606	300	6 TPI	156R	5	28.54	34.25
10504146 5706915041460	150	6 TPI	656R	25	77.35	92.82
10504149 885363010855	225	6 TPI	956R	25	110.2	132.24
10504144 5706915041446	300	6 TPI	156R	25	133.7	160.44

Listy pilové do chvostových píl - kov a drevo

PÍLOVÉ LISTY DO CHVOSTOVÝCH PÍL | NA KOV A DREVO

Vysoká záťaž a demolačné práce - rezanie do dreva a kovu. Vhodné pre materiály od hrúbky 5 mm a viac. Varianty 6 alebo 10 TPI k dispozícii vo veľkosti 225 mm.



Obj. číslo EAN	Dĺžka (mm)	Počet zubov	Typ	Balenie (ks)	MOC (bez DPH)	MOC (s DPH)
10504138 5706915041385	225	6 TPI	966R	5	29.5	35.4
10504139 5706915041392	225	10 TPI	960R	5	29.67	35.6

Listy pilové do chvostových píl - drevo

PÍLOVÉ LISTY DO CHVOSTOVÝCH PÍL | NA DREVO

Rýchle rezanie dreva. Vhodný na materiály od hrúbky 5 mm a viac. Varianta 6 TPI k dispozícii vo veľkosti 150 mm.



Obj. číslo EAN	Dĺžka (mm)	Počet zubov	Typ	Balenie (ks)	MOC (bez DPH)	MOC (s DPH)
10504150 5706915041507	150	6 TPI	606R	5	14.87	17.84



Listy pilové do chvostových píl - karbidové ostrie

PÍLOVÉ LISTY DO CHVOSTOVÝCH PÍL | NA LIATINU, SKLOLAMINÁT, OMIETKU A MRAMOR

Karbidové zrnité ostrie pre hladký a rýchly rez. Reže abrazívne materiály ako liatinu, sklolaminát, ometku a mramor.

Obj. číslo EAN	Dĺžka (mm)	Typ	Balenie (ks)	MOC (bez DPH)	MOC (s DPH)
10507365 5706915073652	200	800RG	2	17.05	20.46

List pilový do chvostových píl - ľahké stavebné materiály

PÍLOVÉ LISTY DO CHVOSTOVÝCH PÍL | NA STAVEBNÉ MATERIÁLY

Rýchle odolné a presné rezanie rôznych ľahkých stavebných materiálov ako sú klasické tehly, vápenec alebo porobetón. Univerzálna 1/2" stopka.



Obj. číslo EAN	Dĺžka (mm)	Počet zubov	Typ	Výška (mm)	MOC (bez DPH)	MOC (s DPH)
10507846 5706915078466	235	2,5 TPI	MRB	20	31.25	37.5
10507847 5706915078473	300	2,5 TPI	MRB	50	43.43	52.12
10507848 5706915078480	450	2,5 TPI	MRB	50	61.4	73.68

List pilový do chvostových píl - viacúčelový

PÍLOVÉ LISTY DO CHVOSTOVÝCH PÍL | VIACÚČELOVÝ

Viacúčelový pilový list na drevo, kov a ľahké stavebné materiály.



Obj. číslo EAN	MOC (bez DPH)	MOC (s DPH)
IW1016901 5050905239480	8.46	10.15

Listy pilové do priamočiarych píl - drevo

PÍLOVÉ LISTY DO PRIAMOČIARÝCH PÍL | NA DREVO

HCS - uhlíková oceľ určená na rezanie mäkkších materiálov ako drevo, laminovaná drevotrieksa a plasty.

Trojstranné uhlové zabrúsené ozubenie pre rýchly a čistý rez. Rýchle a plynulé rezanie všetkých typov dreva.



Obj. číslo EAN	Dĺžka (mm)	Počet zubov	Typ	Balenie (ks)	MOC (bez DPH)	MOC (s DPH)
10504218 5706915042184	100	6 TPI	T144D	5	4.62	5.54
10504219 5706915042191	100	10 TPI	T101B	5	4.52	5.42
10504221 5706915042214	100	8 TPI	T111C	5	3.83	4.6
10504222 5706915042221	100	6 TPI	T101D	5	6.71	8.05
10504223 5706915042238	100	10 TPI	T101BR	5	6.98	8.38
10504224 5706915042245	100	6 TPI	T244D	5	7.32	8.78
10504226 570691542269	83	20 TPI	T101AO	5	5.75	6.9
10504227 570691542276	83	12 TPI	T119BO	5	4.52	5.42
10504228 5706915042283	115	8 - 13 TPI	T234X	5	11.62	13.94
10504229 5706915042290	115	8 TPI	T301CD	5	7.76	9.31
10504410 5706915044102	100	6 TPI	T144DP	5	7.14	8.57
10504545 5706915945454	100	6 TPI	T144D	100	87.59	105.11



Listy pilové do priamočiarych píl - kov

PÍLOVÉ LISTY DO PRIAMOČIARÝCH PÍL | NA KOV

HSS - rýchlorezná oceľ na rezanie kovu. Frézované zuby pre dlhšiu životnosť a rýchle rezanie. Rovnomerné rezy do tenkého a hrubého kovu.

Obj. číslo EAN	Dĺžka (mm)	Počet zubov	Typ	Balenie (ks)	MOC (bez DPH)	MOC (s DPH)
10504220 5706915042207	92	17 - 23 TPI	T118A	5	6.36	7.63
10504225 5706915042252	92	11 - 13 TPI	T118B	5	5.75	6.9
10504234 5706915042344	92	36 TPI	T118G	5	6.79	8.15
10504231 5706915042313	100	8 TPI	T127D	5	8.82	10.58
10504233 5706915042337	100	10 - 20 TPI	T123X	5	9.69	11.63
10504230 5706915042306	132	24 TPI	T318A	5	16.18	19.42



Listy pilové do priamočiarych píl - kov a drevo

PÍLOVÉ LISTY DO PRIAMOČIARÝCH PÍL | NA KOV A DREVO

Bimetalové prevedenie pre dlhšiu životnosť. Progressívne ozubenie pre všestranné použitie pri rezaní dreva a kovu.

Obj. číslo EAN	Dĺžka (mm)	Počet zubov	Typ	Balenie (ks)	MOC (bez DPH)	MOC (s DPH)
10504232 5706915042320	132	5 - 10 TPI	T345XF	5	16.53	19.84



List pilový do priamočiarych píl - abrazívne materiály

PÍLOVÉ LISTY DO PRIAMOČIARÝCH PÍL | NA DREVO S KARBIDOVÝMI ZUBMI

Karbidové zuby pre dlhšiu životnosť najmä pri rezaní abrazívnych materiálov ako drevovláknité a sadrokartónové dosky.

Obj. číslo EAN	Dĺžka (mm)	Počet zubov	Typ	Balenie (ks)	MOC (bez DPH)	MOC (s DPH)
10505815 5706915058154	100	6 TPI	T141HM	100	15.65	18.78
10505816 5706915058161	132	6 TPI	T341HM	100	21	25.2



Sada pilových listov do priamočiarych píl

PÍLOVÉ LISTY DO PRIAMOČIARÝCH PÍL | NA KOV A DREVO

Obj. číslo EAN	Zloženie	Balenie (ks)	MOC (bez DPH)	MOC (s DPH)
10505817 5706915058178	na drevo (100 mm): 2x 10504221 (8 TPI), 2x 10504218 (6 TPI), 2x 10504219 (10 TPI), 1x 10504222 (6 TPI); na kov (92 mm): 2x 10504220 (17 - 23 TPI), 1x 10504225 (11 - 13 TPI)	10	16.35	19.62



Listy pilové do priamočiarych píl - drevo

PÍLOVÉ LISTY DO PRIAMOČIARÝCH PÍL | NA DREVO

HCS - uhlíková oceľ určená na rezanie mäkkších materiálov ako drevo, laminovaná drevotrieksa a plasty. Trojstranné uhlové zabrúsené ozubenie pre rýchly a čistý rez. Rýchle a plynulé rezanie všetkých typov dreva.

Obj. číslo EAN	Dĺžka (mm)	Počet zubov	Typ	Balenie (ks)	MOC (bez DPH)	MOC (s DPH)
10504235 5706915042351	100	6 TPI	U144D	5	5.57	6.68
10504288 5706915042887	100	10 TPI	U101B	5	6.71	8.05
10504290 5706915042900	100	8 TPI	U111C	5	4.26	5.11
10504291 5706915042917	100	6 TPI	U101D	5	6.98	8.38
10504292 5706915042924	100	6 TPI	U244D	5	7.76	9.31
10504295 5706915042955	115	8 - 13 TPI	U234X	5	10.56	12.67



Listy pilové do priamočiarych píl - kov

PÍLOVÉ LISTY DO PRIAMOČIARÝCH PÍL | NA KOV

HSS - rýchlorezná oceľ na rezanie kovu. Frézované zuby pre dlhšiu životnosť a rýchle rezanie. Rovnomerné rezy do tenkého a hrubého kovu.

Obj. číslo EAN	Dĺžka (mm)	Počet zubov	Typ	Balenie (ks)	MOC (bez DPH)	MOC (s DPH)
10504289 5706915042894	70	24 TPI	U118A	5	7.32	8.78
10504293 5706915042931	70	12 TPI	U118B	5	7.67	9.2
10504294 5706915042948	70	36 TPI	U118G	5	8.29	9.95
10504297 5706915042979	100	10 - 20 TPI	U123X	5	13.28	15.94

Listy pilové do priamočiarych píl - kov a drevo

PÍLOVÉ LISTY DO PRIAMOČIARÝCH PÍL | NA KOV A DREVO

Bimetalové prevedenie pre dlhšiu životnosť. Progresívne ozubenie pre všestranné použitie pri rezaní dreva a kovu.



Obj. číslo EAN	Dĺžka (mm)	Počet zubov	Typ	Balenie (ks)	MOC (bez DPH)	MOC (s DPH)
10504296 5706915042962	132	5 - 10 TPI	U345XF	5	17.31	20.77



STANLEY®



Meter zvinovací TYLON

povrchová úprava Tylon - väčšia odolnosť voči opotrebeniu a odieraniu; číselné údaje na strede pásky; kompaktné a ergonomické púzdro s gumovým opláštením; trieda presnosti II; spona na opasok; blokovacia zámka meracej pásky;

Objed. číslo EAN	Šírka (mm)	Dĺžka (mm)	Balenie (ks)	MOC (bez DPH)	MOC (s DPH)
1-30-657 3253561306570	25	8000	12	9,88€	11,86€
1-30-687 3253561306877	12.7	3000	12	4,63€	5,56€
1-30-697 3253561306976	19	5000	12	6,54€	7,85€



Meter zvinovací

ergonomické plastové PP púzdro; meracia páska s lakovaným povrchom; blokovacia zámka meracej pásky; trieda presnosti II; spona na opasok;

Objed. číslo EAN	Šírka (mm)	Dĺžka (mm)	Balenie (ks)	MOC (bez DPH)	MOC (s DPH)
1-30-457 3253561304576	25	8000	12	8,13€	9,76€
1-30-487 3253561304873	12.7	3000	12	3,29€	3,95€
1-30-497 3253561304972	19	5000	12	5,13€	6,16€



Meter zvinovací MAX s magnetom, 3 m

pogumované ergonomické púzdro, obojstranná meracia páska s lakovaným povrchom, odnímateľný magnet z háčiku, zväčšené blokovacie tlačidlo pre lepšiu kontrolu pri práci, kovová karabína na pripnutie, trieda presnosti II

Objed. číslo EAN	Šírka (mm)	Dĺžka (mm)	Balenie (ks)	MOC (bez DPH)	MOC (s DPH)
STHT0-36121 3253560361211	19	3000	6	8,29€	9,95€
STHT0-36117 3253560361174	25	5000	6	9,88€	11,86€
STHT0-36118 3253560361181	25	8000	6	12,46€	14,95€



Meter zvinovací FATMAX AUTOLOCK

meracia páska s povrchom MYLAR®, až 10x odolnejšia voči oderu než lakované povrchy; BladeArmor povlak na prvých 80 mm znižuje riziko zlomenia pásky o 95%; inovatívny blokovací zámok Autolock; koncový háčik spojený 3 nitmi je o 40% pevnejší, než spojenie 2 nitmi; vymeniteľný XL háčik a magnet; pryžové opláštenie umožňuje pevné držanie

Objed. číslo EAN	Šírka (mm)	Dĺžka (mm)	Balenie (ks)	MOC (bez DPH)	MOC (s DPH)
XTHT0-33671 3253560336714	32	5000	6	26,46€	31,75€
XTHT0-33501 3253560335014	32	8000	6	29,96€	35,95€



Meter skladací drevený bielo-žltý

pružinové ocelové spojky jednotlivých dielov; skryté nity a mosadzné kovanie; viacnásobná povrchová úprava; vrchná vrstva UV; odolný proti oteru; ryťá stupnica a číslovanie s dlhou životnosťou; trieda presnosti III; certifikácia FSC

Objed. číslo EAN	Šírka (mm)	Dĺžka (mm)	Balenie (ks)	MOC (bez DPH)	MOC (s DPH)
0-35-458 3253560354589	17	2000	10	4,88€	5,86€
0-35-455 3253560354558	15	2000	10	4,88€	5,86€



Pásmo uzatvorené s plastovou páskou - metrické

nárazu vzdorné plastové ABS púzdro; perforácia na zadnej strane púzdra; plastová páska zosilnená sklenenými vláknami; páska elektricky nevodivá, chránená proti UV žiareniu, opatrená umývateľným PVC povlakom pre dlhšiu životnosť; stupnica s dielikmi po 2 mm; trieda presnosti III

Objed. číslo EAN	Šírka (mm)	Dĺžka (mm)	Balenie (ks)	MOC (bez DPH)	MOC (s DPH)
0-34-295 3253560342951	12.7	10000	6	8,29€	9,95€
0-34-296 3253560342968	12.7	20000	6	10,21€	12,25€
0-34-297 3253560342975	12.7	30000	6	13,29€	15,95€



Šnúra linkovacia FATMAX

krútená šnúra z PE a bavlny pre dlhšiu životnosť a odolnosť; držiak koncového háčika na zaistenie šnúry; uvoľňovacia poistka prevodu; prevod kľučky 5:1 na rýchle navíjanie; odolné liate Al telo, antikórový háčik a skladacia kľučka; integrovaná opasková spona (možnosť použitia ako olovnica) priehľadné okienko umožňuje kontrolu množstva kriedy

Objed. číslo EAN	Dĺžka (mm)	Balenie (ks)	MOC (bez DPH)	MOC (s DPH)
0-47-480 3253560474805	30000	6	19,54€	23,45€



Šnúra linkovacia POWDERWINDER

prevod kľučky 3,5:1 pre rýchle navíjanie; priehľadné telo umožňuje kontrolu množstva práškovej kriedy; obsah púzdra 45 g práškovej kriedy; odolný antikórový koncový háčik; 0-47-465 sada linkovacie šnúry s kriedou

Objed. číslo EAN	Dĺžka (mm)	Balenie (ks)	MOC (bez DPH)	MOC (s DPH)
0-47-460 3253560474607	3000	6	8,79€	10,55€
0-47-465 3253560474652	3000	5	9,79€	11,75€



Šnúra linkovacia

návin 9 m šnúry; nový ergonomický tvar; prevod kľučky: 3:1 pre rýchle navíjanie; držiak koncového háčika pre zaistenie šnúry; kapacita 28 g práškovej kriedy; veľmi odolný nerezový koncový háčik; posuvný kryt doplnovacieho otvoru; veľmi pevné pogumované ABS telo; integrovaná opasková spona; SHHTO-47244 - sada linkovacie šnúry s kriedou

Objed. číslo EAN	Dĺžka (mm)	Balenie (ks)	MOC (bez DPH)	MOC (s DPH)
SHHTO-47147 3253560471477	9000	6	5,96€	7,15€
SHHTO-47244 3253560472443	9000	6	7,63€	9,16€



Šnúra linkovacia

návin 30 m šnúry; nový ergonomický tvar; skladacia navíjacia kľučka; držiak koncového háčika na zaistenie šnúry (použiteľná aj ako olovnica); kapacita 30 g práškovej kriedy; odolný antikórový koncový háčik; posuvný kryt pre ľahké a rýchle naplnenie; pevné plastové ABS telo; 0-47-447 sada linkovacie šnúry s kriedou

Objed. číslo EAN	Dĺžka (mm)	Balenie (ks)	MOC (bez DPH)	MOC (s DPH)
0-47-440 3253560474409	3000	6	4,25€	5,10€
0-47-443 3253560474430	3000	5	5,54€	6,65€



Krieda prášková



špeciálna prášková krieda s vysokou príľnavosťou a viditeľnosťou na povrchu, na jednotlivé aplikácie sa hodia rôzne kriedy, modrá na univerzálne použitie v interiéri a exteriéri, červená na vonkajšie použitie (nezmazateľná), biela na interiérové aplikácie (kladenie kobercov)

Objed. číslo EAN	Farba	Hmotnosť (g)	MOC (bez DPH)	MOC (s DPH)
1-47-403 3253561474033	modrá	115 g	1,67€	2,00€
1-47-404 3253561474040	červená	115 g	1,67€	2,00€
1-47-405 3253561474057	biela	115 g	1,67€	2,00€
1-47-803 3253561478031	modrá	225 g	2,96€	3,55€
1-47-804 3253561478048	červená	225 g	2,96€	3,55€
1-47-917 3253561479175	modrá	1000 g	9,13€	10,96€
1-47-919 3253561479199	červená	1000 g	9,13€	10,96€

Ceruzky tesárske a murárske

oválny prierez tela; tuhy s obdĺžnikovým prierezom a tvrdosťou HB





Objed. číslo EAN	Dĺžka (mm)	Balenie (ks)	Farba	MOC (bez DPH)	MOC (s DPH)
 1-03-850 3253561038501	176	60	červená	0,54€	0,65€
 1-03-851 3253561038518	176	60	zelená	0,54€	0,65€

Popisovače permanentné Mini s jemným hrotom

rýchlo schnúci, vode odolný popisovač na takmer všetky povrchy; trvalé značenie na všetky typy materiálov ako betón, kov, drevo, potrubie a pod.; jemný hrot; veľkosť popisovača - 8 cm



Objed. číslo EAN	Balenie (ks)	Farba	MOC (bez DPH)	MOC (s DPH)
 1-47-324 3253561473241	72	jemný čierny hrot	0,83€	1,00€
 1-47-329 3253561473296	72	jemný čierny, červený, zelený a modrý hrot - mini	0,83€	1,00€
 2-47-329 3253562473295	12	čierny, červený, zelený a modrý hrot	3,38€	4,06€



Popisovač permanentný s jemným hrotom





rýchloschnúci a vodeodolný atrament vhodný na všetky povrchy, jemný čierny hrot, veľkosť popisovača - 14 cm, trvalé značenie na betón, kov, drevo, potrubie a pod., 2 ks v balení

Objed. číslo EAN	Balenie (ks)	Farba	MOC (bez DPH)	MOC (s DPH)
0-47-316 3253560473167	2	čierny	1,96€	2,35€

Vodováha

zväčšená centrálna bublinková libela zaručuje odolnosť a presnosť +/- 0,5 mm/m; dobrá viditeľnosť trubicových bočných libel; robustná a ľahká konštrukcia; koncové kryty absorbujúce rázy a predlžujú životnosť; v ponuke od 40 do 200 mm; k dispozícii aj magnetické modely;



Objed. číslo EAN	Dĺžka (mm)	Libely (ks)	Typ	MOC (bez DPH)	MOC (s DPH)
STHT1-43102 3253561431029	40	2		11,63€	13,96€
STHT1-43103 3253561431036	60	2		13,46€	16,15€
STHT1-43104 3253561431043	80	2		14,38€	17,26€
 STHT1-43105 3253561431050	100	3		16,88€	20,26€
STHT1-43106 3253561431067	120	3		18,54€	22,25€
 STHT1-43107 3253561431074	150	3		23,29€	27,95€
 STHT1-43108 3253561431081	180	3		26,88€	32,26€
 STHT1-43109 3253561431098	200	3		29,79€	35,75€
STHT1-43110 3253561431104	40	2	magnetická	14,54€	17,45€
STHT1-43111 3253561431111	60	2	magnetická	16,46€	19,75€
STHT1-43112 3253561431128	80	2	magnetická	17,13€	20,56€
STHT1-43114 3253561431142	120	3	magnetická	23,29€	27,95€
STHT1-43115 3253561431159	150	3	magnetická	29,79€	35,75€
STHT1-43116 3253561431166	180	3	magnetická	33,63€	40,36€
STHT1-43117 3253561431173	200	3	magnetická	36,88€	44,26€

Vodováha TORPEDO

ľahká a pevná vstrekovaná plastová ABS konštrukcia, 3 valcové libely: vertikálna, horizontálna a 45°



Objed. číslo EAN	Dĺžka (mm)	Libely (ks)	MOC (bez DPH)	MOC (s DPH)
 0-42-294 3253560422943	200	3	4,60€	5,52€

Vodováha TORPEDO hliníková

pevná a ľahká hliníková konštrukcia, ideálna na drobné merania, magnetická základňa na pripevnenie ku kovovým konštrukciám, 3 libely: horizontálna, vertikálna a 45°, stredná libela chránená pred nárazmi



Objed. číslo EAN	Dĺžka (mm)	Libely (ks)	Typ	MOC (bez DPH)	MOC (s DPH)
 0-42-465 3253560424657	230	3	magnetická	7,96€	9,55€



Nôž s odlamovacou čepeľou FATMAX

veľmi odolná a pevná Al konštrukcia; s blokovacím tlačidlom (drží čepeľ v požadovanej polohe počas rezania); kovové vodidlá čepele z nerezovej ocele

Objed. číslo EAN	Dĺžka (mm)	Šírka čepele (mm)	MOC (bez DPH)	MOC (s DPH)
0-10-421 3253560104214	155	18	5,96€	7,15€
8-10-421 3253568104216	155	18	4,95€	5,94€



Nôž s odlamovacou čepeľou DYNAGRIP

kovové vodidlá čepele z nerezovej ocele; ergonomicky tvarované telo s gumovým opláštením pre pevné a pohodlné držanie; blokovacie tlačidlo drží čepeľ v požadovanej polohe počas rezania

Objed. číslo EAN	Dĺžka (mm)	Šírka čepele (mm)	MOC (bez DPH)	MOC (s DPH)
1-10-409 3253561104091	135	9	4,54€	5,45€
STHT10268-1 3253561102684	165	18	6,29€	7,55€



Nôž plastový s 3 ks odlamovacích čepeľí

plastová konštrukcia s kovovými vodidlami čepele; integrovaný zásobník na 3 ks náhradných čepeľí

Objed. číslo EAN	Dĺžka (mm)	Šírka čepele (mm)	MOC (bez DPH)	MOC (s DPH)
STHT10265-0 3253560102654	200	18	4,04€	4,85€



Nôž s odlamovacou čepeľou INTERLOCK

veľmi odolná kovová konštrukcia; ľahká výmena čepele bez použitia ďalších nástrojov

Objed. číslo EAN	Dĺžka (mm)	Šírka čepele (mm)	MOC (bez DPH)	MOC (s DPH)
0-10-018 3253560100186	165	18	7,54€	9,05€
0-10-095 3253560100957	135	9	6,25€	7,50€



Nôž plastový s odlamovacou čepeľou

dvojdielna plastová konštrukcia; rýchla výmena čepele; polohovací jazdec so zarážkami na vysúvanie; bezpečnostný držiak na odlomenie čepele

Objed. číslo EAN	Dĺžka (mm)	Šírka čepele (mm)	MOC (bez DPH)	MOC (s DPH)
1-10-150 3253561101502	130	9	1,96€	2,35€
1-10-151 3253561101519	160	18	2,63€	3,16€



Nôž na odlamovacie čepele FATMAX, TPR s kolieskom 18 mm

odolná plastová konštrukcia s kovovými vodítkami a jazdcem čepele, blokovacie koliesko pevne drží čepeľ v požadovanej polohe, ergonomicky tvarované telo noža s gumeným opláštením

Objed. číslo EAN	Šírka čepele (mm)	MOC (bez DPH)	MOC (s DPH)
FMHT10329-0 3253560103293	18	6,29€	7,55€
FMHT10328-0 3253560103286	9	5,54€	6,65€

Nôž so zasúvacou čepelou FATMAX

integrovaná stierka čepele; zásobník na 5 náhradných čepelí; ochranná poistka proti samovoľnému zasunutiu čepele; uvoľňovacie tlačidlo zásobníka; gumové obloženie rukoväti; ľahká výmena čepele; vysoká torzná odolnosť konštrukcie; odolný voči rozpúšťadlám ako sú benzín, terpentín, alkohol a pod.; 0-10-778: 5x čepeľ FatMax (0-11-700); 7-10-778: 5x karbidová čepeľ (0-11-800);



Objed. číslo EAN	Dĺžka (mm)	MOC (bez DPH)	MOC (s DPH)
0-10-778 3253560107789	170	11,21€	13,45€

Nôž so zasúvacou čepelou FATMAX

integrovaná stierka čepele; zásobník na 5 náhradných čepelí; ochranná poistka proti samovoľnému zasunutiu čepele; uvoľňovacie tlačidlo zásobníka; gumové obloženie rukoväti; ľahká výmena čepele; vysoká torzná odolnosť konštrukcie; odolný voči rozpúšťadlám ako sú benzín, terpentín, alkohol a pod.; 0-10-778: 5x čepeľ FatMax (0-11-700); 7-10-778: 5x karbidová čepeľ (0-11-800);



Objed. číslo EAN	Dĺžka (mm)	MOC (bez DPH)	MOC (s DPH)
7-10-778 3253567107782	170	12,13€	14,56€

Nôž kovový so zasúvacou čepelou 99E

telo zo zliatiny zinku - ľahké a zároveň odolné; zámka čepele InterLock; nastavenie polohy čepele v 5 rôznych polohách; integrovaný zásobník čepelí v tele noža



Objed. číslo EAN	Dĺžka (mm)	MOC (bez DPH)	MOC (s DPH)
1-10-099 3253561100994	155	7,21€	8,65€

Nôž dvojplátkový zasúvací FATMAX

posuvník na dve čepele; veľmi rýchla výmena čepelí; integrovaný zásobník na 5 čepelí; ergonomická rukoväť s neklzávym povrchom; opierka pre palec; patentovaný zámok Interlock drží pevne čepeľ a zvyšuje bezpečnosť používania; vysoká torzná odolnosť konštrukcie; veľmi odolný proti korózii; nožové plátky súčasťou balenia: 2x 11-700, 2x 11-983



Objed. číslo EAN	Dĺžka (mm)	Balenie (ks)	MOC (bez DPH)	MOC (s DPH)
0-10-789 3253560107895	180	6	12,04€	14,45€

Nôž so zasúvacou čepelou

Integrovaný zásobník až na 10 ks náhradných čepelí (dodávané 3 ks čepelí, ochranná poistka proti samovoľnému zasunutiu čepele, gumové obloženie rukoväte, veľmi jednoduchá výmena nožovej čepele, vysoká torzná odolnosť kovovej konštrukcie, telo vyrobené zo zliatiny zinku - ľahký a odolný, nastavenie čepele v 5 rôznych polohách



Objed. číslo EAN	Dĺžka (mm)	MOC (bez DPH)	MOC (s DPH)
STHT10479-0 3253560104795	160	7,21€	8,65€

Nôž plastový so zasúvacou čepelou

plastové odľahčené telo zo vstrekovaného ABS plastu, odolné voči nárazom; možnosť zaistenia čepele v 5 polohách; rýchla a ľahká výmena čepelí



Objed. číslo EAN	Dĺžka (mm)	MOC (bez DPH)	MOC (s DPH)
0-10-088 3253560100889	150	3,96€	4,75€

Nôž s pevnou čepeľou FATMAX

magnetický držiak čepele; zámka čepele; integrovaný zásobník na 5 náhradných čepeľí; rukoväť s gumovými panelmi; automatické vysunutie čepele zo zásobníka; uvoľňovacie tlačidlo zásobníka



Objed. číslo EAN	Dĺžka (mm)	MOC (bez DPH)	MOC (s DPH)
0-10-780 3253560107802	170	11,21€	13,45€

Nôž kovový s pevnou čepeľou

lakovaný vrúbkovaný povrch na lepšie uchopenie; patentovaná zámka čepele InterLock; dodávaný s 3 náhradnými čepeľami



Objed. číslo EAN	Dĺžka (mm)	MOC (bez DPH)	MOC (s DPH)
0-10-299 3253560102999	136	4,54€	5,45€

Nôž na izoláciu FATMAX

čepeľ z nerezovej ocele o dĺžke 350 mm a hrúbke 2 mm, bimateriálová rukoväť, dva typy ostria na čepeľi na ľahší rez rôznych izolačných materiálov (penový blok, vata, polystyrén a pod.), otvor v rukoväti na zavesenie



Objed. číslo EAN	Dĺžka (mm)	MOC (bez DPH)	MOC (s DPH)
FMHT0-10327 3253560103279	350	14,36€	17,23€

Skalpel

vrúbkovaná rukoväť, dodávaný s náhradnými čepeľami 11-411; prevlečná poistka čepele



Objed. číslo EAN	Dĺžka (mm)	MOC (bez DPH)	MOC (s DPH)
0-10-401 3253560104016	120	5,54€	6,65€

Skalpel remeselnícky

jednorázový skalpel na presnú prácu; zúžené telo pre presné vedenie čepele; čepeľ chránená plastovým návlekom; osadený čepeľou 5901



Objed. číslo EAN	Dĺžka (mm)	Balenie (ks)	MOC (bez DPH)	MOC (s DPH)
0-10-601 3253560106010	140	12	2,63€	3,16€

Sada modelárskeho noža s vymeniteľnými čepeľami, 14-dielna

kompaktná sada čepeľí pre hobby použitie; dve veľkosti skalpelov; ľahká a bezpečná výmena čepeľí; obsah sady: 2x rukoväť skalpelu, 3x čepeľ 11-221, 2x čepeľ 11-115, 2x čepeľ 5 mm s uhlom 45°, 2x čepeľ 11 mm (oblá), čepeľ 11 mm, čepeľ 11 mm (dlátovitá)



Objed. číslo EAN	MOC (bez DPH)	MOC (s DPH)
STHT0-73872 3253560738723	9,88€	11,86€



Čepel' odlamovacia FATMAX

vyrobené z uhlíkovej ocele; indukčne kalené ostrie; vysoká pružnosť; znížené riziko prasknutia pri bočnom namáhaní; zvýšená bezpečnosť práce

Objed. číslo EAN	Balenie (ks)	Šírka čepele (mm)	MOC (bez DPH)	MOC (s DPH)
2-11-718 3253562117182	10	18	3,29€	3,95€
2-11-725 3253562117250	10	25	5,29€	6,35€

Čepele karbidové odlamovacie FATMAX

nové odlamovacie čepele, ktoré vydržia 5x dlhšie ostré, než bežné čepele; lasorom upravené ostrie vyrobené zo slinutého karbidu; tvrdosť je hneď druhá za diamantom



Objed. číslo EAN	Balenie (ks)	Šírka čepele (mm)	MOC (bez DPH)	MOC (s DPH)
STHT0-11818 3253560118181	5	18	5,13€	6,16€
STHT0-11825 3253560118259	5	25	5,96€	7,15€

Čepel' odlamovacia 18 mm

zásobník so štrbinou na odlamovanie čepele a priestorom na ukladanie použitých segmentov; 7 segmentov



Objed. číslo EAN	Balenie (ks)	Šírka čepele (mm)	MOC (bez DPH)	MOC (s DPH)
0-11-301 3253560113018	10	18	3,25€	3,90€
1-11-301 3253561113017	10 x 10	18	23,29€	27,95€
2-11-301 3253562113016	5	18	2,46€	2,95€

Čepel' odlamovacia 9 mm

zásobník so štrbinou na odlamovanie čepele a priestorom na ukladanie použitých segmentov; 12 segmentov



Objed. číslo EAN	Balenie (ks)	Šírka čepele (mm)	MOC (bez DPH)	MOC (s DPH)
0-11-300 3253560113001	10	9	2,63€	3,16€
1-11-300 3253561113000	10 x 10	9	19,79€	23,75€
2-11-300 3253562113009	5	9	1,83€	2,20€

Čepel' karbidová

nové nožové čepele, ktoré vydržia 5x dlhšie ostré, než bežné čepele; lasorom upravené ostrie vyrobené zo slinutého karbidu; tvrdosť je hneď druhá za diamantom



Objed. číslo EAN	Balenie (ks)	MOC (bez DPH)	MOC (s DPH)
0-11-800 3253560118006	5	2,92€	3,50€
2-11-800 3253562118004	10	5,29€	6,35€

Čepel' 1996

háčková čepel' s dvoma zkosenými hrotmi, ideálne pre prerezanie a následné delenie kobercov, pružných podlahových a strešných krytín a iných doskových materiálov; vhodná pre všetky štandardné nože STANLEY



Objed. číslo EAN	Balenie (ks)	MOC (bez DPH)	MOC (s DPH)
0-11-983 5000366119618	5	1,96€	2,35€



Čepeľ 1991

viacúčelová čepeľ vhodná na rezanie papiera, kartónu, kože a pod.; vhodná pre všetky štandardné nože (s výnimkou noža 99E)

Objed. číslo EAN	Balenie (ks)	MOC (bez DPH)	MOC (s DPH)
0-11-911 5000366119113	5	1,63€	1,96€
0-11-921 5000366119212	5	1,63€	1,96€
2-11-921 3253562119216	10	2,67€	3,20€
 3-11-921 3253563119215	10	2,64€	3,17€



Čepele skalpelové 5901 / 5192

Rovná a konkávná čepeľ.

Objed. číslo EAN	Parametre	Balenie (ks)	MOC (bez DPH)	MOC (s DPH)
0-11-221 3253560112219	5901: rovná čepeľ na všeobecné použitie;	3	1,79€	2,15€
0-11-952 3253560119522	5192: konkávná čepeľ, na precízne rezanie kože a vyrezávanie vo vnútri väčších plôch materiálu	5	2,63€	3,16€



Píla JETCUT so štandardnými zubmi

bimateriálna rukoväť navarená a priskrutkovaná k pílovému listu; kalené zuby JetCut so špeciálnou geometriou; rukoväť s uhlami 45° a 90°; nová technológia úpravy zubov; štandardné ozubenie 7TPI pre rýchly rez naprieč aj po vláknach

Objed. číslo EAN	Parametre	MOC (bez DPH)	MOC (s DPH)
2-15-241 3253562152411	7TPIx600 mm	19,54€	23,45€
2-15-281 3253562152817	7TPIx380 mm	15,17€	18,20€
2-15-283 3253562152831	7TPIx450 mm	15,79€	18,95€
2-15-288 3253562152886	7TPIx500 mm	16,21€	19,45€
2-15-289 3253562152893	7TPIx550 mm	16,46€	19,75€



Píla OPP NEXT GENERATION

bimateriálna rukoväť; kalené zuby Universal brúsené do dvoch uhlov na čepeľi z kvalitnej švédскеj ocele s dlhou životnosťou; vhodné pre všetky druhy drevených materiálov; v prevedení so štandardným i jemným ozubúnením (7 a 11 TPI)

Objed. číslo EAN	Parametre	MOC (bez DPH)	MOC (s DPH)
STHT20367-1 3253561203671	7TPIx500 mm	8,13€	9,76€
STHT20368-1 3253561203688	7TPIx550 mm	8,96€	10,75€
STHT20372-1 3253561203725	11TPIx550 mm	9,29€	11,15€
STHT20371-1 3253561203718	11TPIx500 mm	8,54€	10,25€
STHT20366-1 3253561203664	7TPIx380 mm	6,88€	8,26€

Píla Tradecut 3.0, 11x380 mm

bimateriálová rukoväť na väčšie pohodlie pri práci, kalené zuby UNIVERSAL brúsené do troch uhlov na čepeli z kvalitnej švédskej ocele s dlhou životnosťou, vhodné na všetky druhy drevených materiálov, rukoväť s vyznačenými uhlami 45° a 90°, v prevedení so štandardným i jemným ozubením (7 a 11 TPI)



Objed. číslo EAN	Parametre	MOC (bez DPH)	MOC (s DPH)
STHT20349-1 3253561203497	11TPIx380 mm	11,54€	13,85€
STHT20355-1 3253561203558	11TPIx450 mm	12,13€	14,56€
STHT1-20353 3253561203534	11TPIx550 mm	13,79€	16,55€
STHT20348-1 3253561203480	7TPIx380 mm	11,54€	13,85€
STHT20354-1 3253561203541	7TPIx450 mm	12,13€	14,56€
STHT1-20352 3253561203527	7TPIx550 mm	13,79€	16,55€

Píla na porobetón HP

ergonomicky tvarovaná plastová rukoväť s vyznačenými uhlami 45° a 90°; veľké kalené zuby iba 1,2 zuba na palec; list píly je pripevnený k rukoväti dvoma skrútkami



Objed. číslo EAN	Dĺžka (mm)	MOC (bez DPH)	MOC (s DPH)
1-15-441 3253561154416	650	29,79€	35,75€

Pílka lupienková FATMAX

ergonomická rukoväť CushionGrip na pevné a pohodlné držanie, kalený, tepelne zušľachtený pílový list umožňuje dosiahnutie presného a čistého rezu, dodávaná s tromi náhradnými plátkami, pílové listy s predĺženou životnosťou, pevný ocelový rám kruhového prierezu



Objed. číslo EAN	Dĺžka (mm)	MOC (bez DPH)	MOC (s DPH)
0-15-106 3253560151065	160	7,13€	8,56€

List náhradný pre lupienkovú pílu

4 ks v balení



Objed. číslo EAN	MOC (bez DPH)	MOC (s DPH)
0-15-061 3253560150617	3,96€	4,75€

Píla na sadrokartón FATMAX

ergonomická bimateriálna rukoväť pre optimálne pohodlie pri rezaní; zuby brúsené do 3 vrcholov urýchľujú rezanie až o 50%; ideálna pre prebodnutie sadrokartónovej dosky; 1 mm silná čepel; 7 zubov na palec



Objed. číslo EAN	Dĺžka (mm)	MOC (bez DPH)	MOC (s DPH)
0-20-556 3253560205560	302	11,46€	13,75€



Pílka na železo s revolverovou rukoväťou

pevný a odolný oceľový rám s obdĺžnikovým profilom; systém napínania listu krídlovými skrutkami pre jemné nastavenie; 4 polohy na vertikálne a horizontálne rezanie; dodávaná so štandardným molybdénovým HSS pílovým listom;

Objed. číslo EAN	MOC (bez DPH)	MOC (s DPH)
1-15-122 3253561151224	6,63€	7,96€

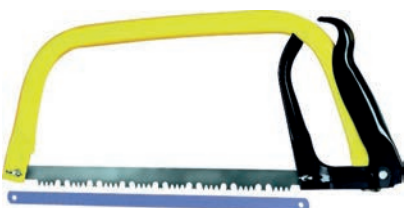

Píla oblúčková mini na drevo a železo

tvár oblúku rámu umožňuje rezanie do veľkej hĺbky; upevnenie pílového listu do rámu pomocou krídlových matíc pre rýchlu výmenu; súčasťou dodávky je 1 plátok na drevo a 1 na kov; rukoväť chráni ruku pred úrazom a odretím

Objed. číslo EAN	Dĺžka (mm)	MOC (bez DPH)	MOC (s DPH)
1-20-447 3253561204470	300	8,54€	10,25€
1-20-437 3253561204371		1,67€	2,00€



Píla oblúčková na vlhké drevo

oceľový rám oválneho prierezu odolný voči krúteniu a ohýbaniu; americký tvar zubov pre rezanie vlhkého, čerstvého dreva; pílový list z kvalitnej ocele s kalenými zubmi; napínacia páka umožňuje rýchlu výmenu pílového listu; rukoväť chráni ruku pred úrazom a odretím

Objed. číslo EAN	Dĺžka (mm)	MOC (bez DPH)	MOC (s DPH)
1-15-379 3253561153792	530	7,21€	8,65€
1-15-368 3253561153686	610	7,63€	9,16€
1-15-403 3253561154034	760	7,88€	9,46€



Listy pílové na kov FATMAX 24 TPI, 300 mm, 10 ks

bimetalová konštrukcia, 3 x ostrejšie oproti bežným zubom, 15 x dlhšia životnosť oproti bežným plátkom, štandardná dĺžka 300 mm, 10 ks v balení

Objed. číslo EAN	Dĺžka (mm)	MOC (bez DPH)	MOC (s DPH)
FMHT2-20209 3253562202093	300	13,96€	16,75€



Kladivo FATMAX

ergonomická rukoväť na pohodlné držanie bez kĺzania; hlavica rukoväti vykovaná z jedného kusu ocele; úderná plocha je o 25% väčšia, ako pri bežných kladivách; patentovaný tvar vidlice znižuje prenos vibrácií;

Objed. číslo EAN	Parametre	MOC (bez DPH)	MOC (s DPH)
FMHT1-51275 3253561512759	zahnuté čeluste, 453 g	33,63€	40,36€
FMHT1-51276 3253561512766	rovné čeluste, 453 g	33,63€	40,36€
FMHT1-51277 3253561512773	zahnuté čeluste, 567 g	36,88€	44,26€
FMHT1-51278 3253561512780	rovné čeluste, 567 g	36,88€	44,26€

Kladivo tesárske STEELMASTER s magnetom

v súlade s normou DIN 7239; plochá, štvorcová pracovná plocha; integrovaný magnet na pridrżanie klinca pre jeho zaseknutie do dreva; pracovná plocha s popusteného materiálu pre vyššiu pevnosť a bezpečnosť; valcové chrómované telo oválneho prierezu pre vysokú pevnosť a odolnosť

Objed. číslo EAN	MOC (bez DPH)	MOC (s DPH)
1-51-037 3253561510373	20,79€	24,95€

Kladivo tesárske STEELMASTER s magnetom, 600 g

v súlade s normou DIN 7239; plochá, štvorcová pracovná plocha; integrovaný magnet na pridrżanie klinca pre jeho zaseknutie do dreva; pracovná plocha s popusteného materiálu pre vyššiu pevnosť a bezpečnosť

Objed. číslo EAN	MOC (bez DPH)	MOC (s DPH)
STHT0-51311 3253560513115	21,46€	25,75€
STHT0-51312 3253560513122	21,46€	25,75€
STHT0-51309 3253560513092	9,88€	11,86€
STHT0-51310 3253560513108	11,54€	13,85€

Kladivo tesárske FATMAX ANTIVIBE

hlava s jadrom rukoväti vykované z jedného kusu ocele pre perfektné vyváženie a vysokú pevnosť; temperovaná úderná plocha pre vysokú pevnosť a bezpečnosť práce; patentovaný tvar vidlice znižuje prenos vibrácií, ktoré môžu spôsobiť poranenie zápästia;

Objed. číslo EAN	Parametre	MOC (bez DPH)	MOC (s DPH)
1-51-937 3253561519376	600 g	41,63€	49,96€

Kladivo zámočnícke Fibreglass, 1000 g

vysoko odolné porisko vyrobené zo sklolaminátu, extra pevné spojenie hlavy kladiva s poriskom, opláštenie chrániace porisko pred prerezaním pri chybné vedenom údere, bimateriálová rukoväť na pohodlnejšiu prácu

Objed. číslo EAN	Parametre	MOC (bez DPH)	MOC (s DPH)
STHT0-51910 3253560519100	1000 g	19,79€	23,75€
STHT0-51906 3253560519063	200 g	12,13€	14,56€
STHT0-51907 3253560519070	300 g	13,13€	15,76€
STHT0-51908 3253560519087	500 g	14,79€	17,75€
STHT0-51909 3253560519094	800 g	17,79€	21,35€

Kladivo zámočnícke DIN 1041 100 g

vystredená hrana nosa, drevená násada, použitie aj ako tesárske alebo nitovacie kladivo

Objed. číslo EAN	Parametre	MOC (bez DPH)	MOC (s DPH)
1-51-171 3253561511714	100 g	6,88€	8,26€
1-51-172 3253561511721	200 g	7,21€	8,65€
1-51-173 3253561511738	300 g	7,63€	9,16€
1-51-174 3253561511745	400 g	9,54€	11,45€
1-51-175 3253561511752	500 g	9,96€	11,95€
1-51-178 3253561511783	800 g	11,88€	14,26€



Sada pilníkov

vysokouhlíková oceľ zaistujúca dlhú životnosť; ergonomický dizajn rukoväti; bimateriálna rukoväť znižuje vibrácie; otvor rukoväte pre zavesenie

Objed. číslo EAN	Parametre	MOC (bez DPH)	MOC (s DPH)
0-22-445 3253560224455	3 dielna sada: 150 mm (trojhran - sek 2, kruhový, plochý - sek 1)	12,46€	14,95€
0-22-464 3253560224646	3 dielna sada: 200 mm (plochý - sek 1, úsečový - sek 2, trojhran - sek 2)	19,54€	23,45€



Sada pilníkov

vysokouhlíková oceľ zaistujúca dlhú životnosť; ergonomický dizajn rukoväti; bimateriálna rukoväť znižuje vibrácie; otvor rukoväte pre zavesenie

Objed. číslo EAN	Parametre	MOC (bez DPH)	MOC (s DPH)
0-22-500 3253560225001	6 dielna sada ihlových pilníkov 150 mm	5,79€	6,95€



Zvierka jednoručná automatická FATMAX TRIGGER

rukoväť s oceľovou výstužou pre vyvinutie veľkej upínacej sily pri veľkostiach XL, spúšť pre rýchle uvoľnenie zvieracej sily, kovový pojazd zvierky; vyberateľné gumové pätky čelústi; odolné telo zvierky pre extra vysokú upínaciu silu - zabraňuje znižovaniu tlaku počas upínania;

Objed. číslo EAN	Parametre	Dĺžka (mm)	MOC (bez DPH)	MOC (s DPH)
FMHT0-83231 3253560832315	S: upínacia sila 15 kg; hĺbka upnutia: 60 mm	110	6,21€	7,45€
FMHT0-83232 3253560832322	M: upínacia sila 45 kg; hĺbka upnutia: 60 mm	150	11,88€	14,26€
FMHT0-83233 3253560832339	M: upínacia sila 45 kg; hĺbka upnutia: 60 mm	300	13,21€	15,85€
FMHT0-83234 3253560832346	L: upínacia sila 135 kg; hĺbka upnutia: 78 mm; s možnosťou rozovretia	150	18,79€	22,55€
FMHT0-83235 3253560832353	L: upínacia sila 135 kg; hĺbka upnutia: 78 mm; s možnosťou rozovretia	300	21,46€	25,75€
FMHT0-83211 3253560832117	L: upínacia sila 135 kg; hĺbka upnutia: 78 mm; s možnosťou rozovretia	450	23,13€	27,76€
FMHT0-83236 3253560832360	L: upínacia sila 135 kg; hĺbka upnutia: 78 mm; s možnosťou rozovretia	600	24,79€	29,75€
FMHT0-83237 3253560832377	L: upínacia sila 135 kg; hĺbka upnutia: 78 mm; s možnosťou rozovretia	900	28,13€	33,76€
FMHT0-83238 3253560832384	XL: upínacia sila 270 kg; hĺbka upnutia: 90 mm; s možnosťou rozovretia	150	28,13€	33,76€
FMHT0-83239 3253560832391	XL: upínacia sila 270 kg; hĺbka upnutia: 90 mm; s možnosťou rozovretia	300	31,38€	37,66€
FMHT0-83213 3253560832131	XL: upínacia sila 270 kg; hĺbka upnutia: 90 mm; s možnosťou rozovretia	450	32,04€	38,45€
FMHT0-83240 3253560832407	XL: upínacia sila 270 kg; hĺbka upnutia: 90 mm; s možnosťou rozovretia	600	34,79€	41,75€
FMHT0-83241 3253560832414	XL: upínacia sila 270 kg; hĺbka upnutia: 90 mm; s možnosťou rozovretia	900	38,29€	45,95€
FMHT0-83242 3253560832421	XL: upínacia sila 270 kg; hĺbka upnutia: 90 mm; s možnosťou rozovretia	1250	41,63€	49,96€

Bity na skrutkovanie

vhodný ku všetkým druhom vrtáčiek a aku skrutkovačov; magnetický bit PH2; zaistenie zavrtania skrutky do potrebnej hĺbky bez poškodenia sadrokartónovej dosky; nastaviteľná hĺbka zavrtania skrutky



Objed. číslo EAN	Parametre	MOC (bez DPH)	MOC (s DPH)
STHT0-05926 3253560059262	magnetický držiak bitov	11,63€	13,96€
STHT0-16137 3253560161378	PH2 adaptér	3,38€	4,06€

Kliešte nitovacie s otočnou hlavou

nitovacia hlava otočná v rozsahu 360° pracuje vo všetkých polohách; pre hliníkové a ocelové nity; 4 výmenné vložky pre rôzne priemery nitov a kľúč uložený v spodnej rukoväti



Objed. číslo EAN	Parametre	MOC (bez DPH)	MOC (s DPH)
6-MR77 3253566052427	pre nity \varnothing 2 - 5 mm	39,96€	47,95€

Kliešte nitovacie

celokovová konštrukcia zaručuje dlhú životnosť; pre hliníkové a ocelové nity; 4 výmenné vložky pre rôzne priemery nitov a kľúč uložený v spodnej rukoväti



Objed. číslo EAN	Parametre	MOC (bez DPH)	MOC (s DPH)
6-MR100 3253566053004	pre nity \varnothing 2 - 5 mm	33,63€	40,36€

Kliešte nitovacie MR55

pre domáce použitie pre ocelové a hliníkové nity; uhol nitovacej hlavice 90°; 4 výmenné vložky pre priemery nitov 2, 3, 4 a 5 mm



Objed. číslo EAN	Parametre	MOC (bez DPH)	MOC (s DPH)
 0-69-804 3253560698041	pre nity \varnothing 2 - 5 mm	16,46€	19,75€

Kliešte nitovacie MR33

pre domáce použitie pre hliníkové nity; pre priemery nitov 2, 3 a 4 mm



Objed. číslo EAN	Parametre	MOC (bez DPH)	MOC (s DPH)
 0-69-833 3253560698331	pre nity \varnothing 2 - 4 mm	13,21€	15,85€



Kliešte sponkovacie/klincovačka 6 v 1, TR75

nastreľuje 6 rôznych typov klincov a spôn od 6 -14 mm, čo zaručuje maximálnu flexibilitu, zásobník plnený zo spodnej časti na rýchle a jednoduché doplnenie, konštrukcia zabraňuje zablokovaniu spôn či klincov, kontrolné okienko na jednoduché zistenie množstva sponiek, vyrobené z ABS plastu, nastavenie hĺbky Hi/Low zaručuje precízne upevnenie pri práci s rôznymi materiálmi, uzamykateľná rúkoväť na jednoduchšie prenášanie, pre spony typu: A, H, G, 7, pre klince typu: J s hlavičkou, 9 - bez hlavičky

Objed. číslo EAN	Parametre	MOC (bez DPH)	MOC (s DPH)
FMHT6-70868 3253566708683	pre spony typu: A, H, G, 7, pre klince typu: J s hlavičkou, 9 - bez hlavičky	28,08€	33,07€



Kliešte sponkovacie FATMAX TR400 LD /4 v1/

nastaviteľná sponkovacia sila v závislosti od typu materiálu; jednoduchý prístup pre rýchlu výmenu a doplnenie sponiek; dodávané vrátane sponiek; pre sponky typu A (6-14 mm); J (15 mm); sponky na káble typ 7 (12 a 14 mm); kolárske klince

Objed. číslo EAN	Parametre	MOC (bez DPH)	MOC (s DPH)
FMHT6-70411 3253566704111	A; 7; J; 9	26,46€	31,75€



Kliešte sponkovacie TR120 LD /3 v1/

pevná a odolná kovová konštrukcia; dodávané vrátane sponiek; jednoduchý prístup pre rýchlu výmenu a doplnenie sponiek; malá sila potrebná ku stlačeniu rúkoväte uľahčuje ich používanie; uzamykateľná rúkoväť pre jednoduchšie prenášanie; kontrolné okienko stavu sponiek; mechanizmus zabraňujúci zasekávaniu sponiek; pre sponky typu A, H dĺžka 4-10 mm; pre kolárske klince typu J 10 mm

Objed. číslo EAN	Parametre	MOC (bez DPH)	MOC (s DPH)
STHT6-70410 3253566704104	A; H 4-10 mm; J 10 mm	23,29€	27,95€



Pistoľ elektrická sponkovacia TRE 540 LD

pre sponky typu A 6 - 14 mm, kolárske klinčeky J 12 a 15 mm, ergonomická rúkoväť s duhovými panelmi na pohodlné a pevné držanie, nastaviteľná sila vstrelenia sponky do podkladu, bezpečnostný vypínač sponkovacej pistole, jednoduchý prístup na rýchlu výmenu a doplnenie sponiek, dlhá prívodná šnúra - 2 m

Objed. číslo EAN	MOC (bez DPH)	MOC (s DPH)
STHT6-70414 3253566704142	39,96€	47,95€



Kliešte sponkovacie TR45 LD

uzamykateľná rúkoväť pre jednoduchšie prenášanie; ľahký prístup k sponkám pri doplnení a výmene; pre sponky typu A 4, 6,8 a 10 mm

Objed. číslo EAN	Parametre	MOC (bez DPH)	MOC (s DPH)
6-TR45 3253566050454	A 4 - 10 mm	13,21€	15,85€



Sponky LD

galvanizovaná oceľ 11,3 x 0,75 mm; použitie: ľahšie domáce práce, upevňovanie fólií; pevné, opakovane uzatvárateľné balenie pre ľahkú a bezpečnú manipuláciu

Objed. číslo EAN	Šírka (mm)	Balenie (ks)	Typ	MOC (bez DPH)	MOC (s DPH)
1-TRA202T 3253561055096	4	1000	A 5/53/530	1,63€	1,96€
1-TRA204-5T 3253561058721	6	5000	A 5/53/535	6,54€	7,85€
1-TRA204T 3253561053887	6	1000	A 5/53/531	1,63€	1,96€
1-TRA205-5T 3253561058738	8	5000	A 5/53/536	7,21€	8,65€
1-TRA205T 3253561053894	8	1000	A 5/53/532	2,29€	2,75€
1-TRA206-5T 3253561058745	10	5000	A 5/53/537	8,13€	9,76€
1-TRA206T 3253561054105	10	1000	A 5/53/533	2,92€	3,50€
1-TRA209T 3253561055195	14	1000	A 5/53/534	3,29€	3,95€



Dláta s priebežným driekom FATMAX

chránič čepele; ergonomická rukoväť; kovaná čepeľ z kalenej a temperovanej chrómovanej ocele po celej dĺžke pre výnimočnú trvanlivosť ostria; ocelová úderová čiapočka rukoväte;

Objed. číslo EAN	Parametre	MOC (bez DPH)	MOC (s DPH)
2-16-268 3253562162687	12, 18, 25 mm	39,96€	47,95€
2-16-270 3253562162700	10, 15, 20 mm	39,96€	47,95€
2-16-271 3253562162717	6, 10, 15, 20, 25 mm	59,38€	71,26€



Dláto špeciálne FATMAX

bočné ostrie pre demolačné práce; ergonomická rukoväť pre perfektné držanie a ovládanie; kovaná čepeľ z kalenej a temperovanej chrómovej ocele pre dlhú trvanlivosť ostria; ocelová špička rukoväte pre údery kladivom

Objed. číslo EAN	Šírka (mm)	Dĺžka (mm)	MOC (bez DPH)	MOC (s DPH)
FMHT0-16067 3253560160678	25	116	10,96€	13,15€



Zverák stolový MAXSTEEL LD a HD

konštrukcia z liatiny odolná voči korózii; otočná základňa s možnosťou zablokovania; frézované závitky skrutiek pre hladký posuv čelustí; montážne otvory v základni (pre priskrutkovanie priamo k doske pracovného stola)

Objed. číslo EAN	Rozpätie (mm)	MOC (bez DPH)	MOC (s DPH)
1-83-065 3253561830655	100, LD	39,96€	47,95€
1-83-066 3253561830662	100, HD	75,79€	90,95€
1-83-067 3253561830679	125, HD	99,96€	119,95€
1-83-068 3253561830686	150, HD	119,96€	143,95€



Nožnice na plech prevodové FATMAX

možnosť strihania hliníka, medi, drôtového pletiva, kože a plastov; kované z chróm-molybdénovej ocele, vrúbkované ostrie čelustí; automatické odblokovanie zámky aretácie zatlačením rúkavätí; permanentná identifikačná doštička informujúca o smere strihu (priame nožnice); sprevodované; pre strihanie valcovanej ocele od 0,7 - 1,2 mm, bimateriálne ergonomické rúkaväte; prevedenie: priame, pravé, ľavé

Objed. číslo EAN	Parametre	MOC (bez DPH)	MOC (s DPH)
2-14-562 3253562145628	250, ľavé	13,13€	15,76€
2-14-563 3253562145635	250, priame	13,13€	15,76€
2-14-564 3253562145642	250, pravé	13,13€	15,76€



Nožnice na plech prevodové STANLEY FATMAX ERGO

vhodné na intenzívne využitie, životnosť 50 tisíc pracovných cyklov, kované z chróm-molybdénovej ocele, vrúbkované ostrie nožnic zabraňuje klzaniu materiálu v priebehu strihania, strihajú valcovanú ocel do 1,2 mm a nerezovú ocel do 0,8 mm, mechanizmus zabraňujúci zaseknutiu nožnic v strihanom materiáli, automatické odblokovanie zámku aretácie jednoduchým stlačením rúkaväte, vylepšené ergonomické rúkaväte znižujú riziko zranenia, vyznačená stupnica na čelusti, zvýšená kapacita strihu až 37 mm

Objed. číslo EAN	Parametre	MOC (bez DPH)	MOC (s DPH)
FMHT73756-0 3253560737566	250, priame	18,13€	21,76€



Nožnice na plech prevodové STANLEY FATMAX ERGO

vhodné na intenzívne využitie, životnosť 50 tisíc pracovných cyklov, kované z chróm-molybdénovej ocele, vrúbkované ostrie nožnic zabraňuje klzaniu materiálu v priebehu strihania, strihajú valcovanú ocel do 1,2 mm a nerezovú ocel do 0,8 mm, mechanizmus zabraňujúci zaseknutiu nožnic v strihanom materiáli, automatické odblokovanie zámku aretácie jednoduchým stlačením rúkaväte, vylepšené ergonomické rúkaväte znižujú riziko zranenia, vyznačená stupnica na čelusti, zvýšená kapacita strihu až 37 mm

Objed. číslo EAN	Parametre	MOC (bez DPH)	MOC (s DPH)
FMHT73755-0 3253560737559	250, ľavé	18,13€	21,76€



Nožnice na plech prevodové STANLEY FATMAX ERGO

vhodné na intenzívne využitie, životnosť 50 tisíc pracovných cyklov, kované z chróm-molybdénovej ocele, vrúbkované ostrie nožnic zabraňuje klzaniu materiálu v priebehu strihania, strihajú valcovanú ocel do 1,2 mm a nerezovú ocel do 0,8 mm, mechanizmus zabraňujúci zaseknutiu nožnic v strihanom materiáli, automatické odblokovanie zámku aretácie jednoduchým stlačením rúkaväte, vylepšené ergonomické rúkaväte znižujú riziko zranenia, vyznačená stupnica na čelusti, zvýšená kapacita strihu až 37 mm

Objed. číslo EAN	Parametre	MOC (bez DPH)	MOC (s DPH)
FMHT73557-0 3253560735579	250, priame	18,13€	21,76€



Nožnice STANLEY

titánové ostrie pre dlhú životnosť; bimateriálna rúkaväť zaručuje komfort pre užívateľa; jednodielna konštrukcia čepelí pre väčšiu odolnosť; automatické roztváranie pomocou pružiny;

Objed. číslo EAN	Parametre	MOC (bez DPH)	MOC (s DPH)
STHT0-14103 3253560141035	200	11,63€	13,96€



Brašňa pre inštalatérov FATMAX

otvára sa až do polohy úplnej pracovnej stanice; dvojité bočné otváranie; ochranný materiál odolný voči vlhkosti na bokoch brašne; pre uloženie a ochranu náradia; vonkajšie a vnútorné vrecká pre dokonalé usporiadanie; zvislé úložné vrecká; vstrekované dno z PP zaručuje ochranu pred vlhkosťou a znečistením; pohodlný ramenný popruh s vypchávkou pre prenášanie ťažkých predmetov; náradie nie je súčasťou dodávky!

Objed. číslo EAN	Rozmery (cm)	MOC (bez DPH)	MOC (s DPH)
FMST1-70719 3253561707193	52x31x28	65,79€	78,95€



Brašňa na náradie FATMAX

z pevnej a odolnej tkaniny s hustotou 600 vlákien; rohy a hrany zosilené kožou; pohodlný ramenný popruh s výstuhou; ergonomické gumové opláštenie držiadiel; držiadlá prešitá na zvýšenie odolnosti a pevnosti; pevné vode odolné plastové dno; náradie nie je súčasťou dodávky!

Objed. číslo EAN	Rozmery (cm)	MOC (bez DPH)	MOC (s DPH)
1-93-950 3253561939501	49x26x10	33,63€	40,36€



Prepravka otvorená 18"

z pevnej a odolnej tkaniny s hustotou 600 vlákien; veľmi pevná a odolná rukoväť; vnútorné pružné oká na uloženie náradia; ergonomické gumové opláštenie držiadla; pevné vode odolné plastové dno

Objed. číslo EAN	Rozmery (cm)	MOC (bez DPH)	MOC (s DPH)
STST1-70712 3253561707124	47x34x23	39,96€	47,95€



Brašňa otvorená na náradie

otvorený dizajn pre rýchly prístup k náradiu; zvislé úložné vrecká a pútka; malý úložný priestor pre vrtáky a malé diely;

Objed. číslo EAN	Rozmery (cm)	MOC (bez DPH)	MOC (s DPH)
STST1-70718 3253561707186	31x20x26	26,46€	31,75€



Brašňa hlboká na náradie STANLEY

vyrobená z pevnej a odolnej tkaniny s hustotou 600 vlákien; ramenný popruh pre ľahké prenášanie; kapsy pre ľahké a bezpečné uloženie vecí

Objed. číslo EAN	Rozmery (cm)	MOC (bez DPH)	MOC (s DPH)
STST1-73615 3253561736155	39x26x25	23,13€	27,76€



Brašňa na náradie 12"

z pevnej a odolnej tkaniny s hustotou 600 vlákien; vrecko zo sieťovaného materiálu pre drobné osobné veci; 8 vnútorných a 2 vonkajšie vrecká; náradie nie je súčasťou dodávky!

Objed. číslo EAN	Rozmery (cm)	MOC (bez DPH)	MOC (s DPH)
1-93-330 3253561933301	30x25x13	12,13€	14,56€



Púzdro opaskové na náradie

z pevnej a odolnej tkaniny s hustotou 600 vlákien; vrecká rôznych veľkostí a oká umožňujúce ľahké rozdelenie náradia; veľkosť a štruktúra úložných otvorov zodpovedá potrebe rýchleho a jednoduchého prístupu k náradiu; kovové oko pre zavesenie kladiva; ergonomické polstrovanie vnútornej strany pre bezpečie a pohodlie užívateľa; náradie nie je súčasťou dodávky!

Objed. číslo EAN	Rozmery (cm)	MOC (bez DPH)	MOC (s DPH)
1-96-181 3253561961816	24x33x8	9,88€	11,86€



Opasok na náradie STANLEY

vyrobený z odolnej tkaniny o hustote 600 vlákien; kapsy rôznych veľkostí a očká pre rozdelenie náradia; veľkosť a štruktúra úložných kapiet odpovedajú potrebe rýchleho a jednoduchého prístupu k obsahu; v tomto opasku máte náradie vždy po ruke;

Objed. číslo EAN	Rozmery (cm)	MOC (bez DPH)	MOC (s DPH)
1-96-178 3253561961786	60x26x8	18,54€	22,25€



WORKCENTER 3 v 1

odnímateľný vrchný box na náradie s priehradkami na drobné súčiastky; spodný diel s veľkým úložným priestorom, 7" odolné kolieska; výklopná rukoväť pre jednoduchší pohyb s boxom; veľké kovové klipsy spájajú jednotlivé diely; nosnosť 24 kg

Objed. číslo EAN	Rozmery (cm)	MOC (bez DPH)	MOC (s DPH)
1-70-326 3253561703263	47x62x30	55,96€	67,15€



WORKCENTER 2 v 1

odnímateľný vrchný box na náradie s priehradkami na drobné súčiastky; spodný diel s veľkým úložným priestorom, 7" odolné kolieska; výklopná rukoväť pre jednoduchší pohyb s boxom; veľké kovové klipsy spájajú jednotlivé diely; nosnosť 24 kg

Objed. číslo EAN	Rozmery (cm)	MOC (bez DPH)	MOC (s DPH)
1-70-327 3253561703270	48x57x29	49,63€	59,56€



Box pojazdný

kapacita boxu 240 l; kovové kolajničky pre možnosť pripútania ďalšieho boxu či materiálu; vode a prachu odolný - IP65; veľké koliečka pre dobrú manipulovateľnosť; kovové nerezové pracky pre uzamykanie

Objed. číslo EAN	Rozmery (cm)	MOC (bez DPH)	MOC (s DPH)
FMST1-75531 3253561755316	99x59x62	142,46€	170,95€



Box pojazdný na náradie s organizérom

vyberateľný organizér pre prenášanie drobného náradia; mobilný box na náradie pre ľahké ukladanie a pre-vážanie veľkého náradia a materiálu; 2/3 veľkosť vyberateľnej priehradky na náradie; „V“ žliabok vo veku pre založenie laty, trubiek a pod.; 53 l užitočného priestoru

Objed. číslo EAN	Rozmery (cm)	MOC (bez DPH)	MOC (s DPH)
1-97-503 3253561975035	60x38x43	60,79€	72,95€



Box na náradie kovoplastový - žltý

ergonomická bimateriálna rukoväť; kovové nerezové pracky s okami na visiaci zámok; pevný a odolný kovový profesionálny box s plastovými doplnkami; „V“ žliabok vo veku pre založenie lát, trubiek...; vyberateľná priehradka na drobné náradie

Objed. číslo EAN	Rozmery (cm)	MOC (bez DPH)	MOC (s DPH)
1-95-612 3253561956126	50x29x22	34,79€	41,75€
1-95-613 3253561956133	58x29x22	36,88€	44,26€
1-95-614 3253561956140	66x29x22	39,96€	47,95€

Box na náradie vodotesný FATMAX

konštrukcia so štruktúrovaného plastu - veľmi odolná aj pri nízkych teplotách; gumové tesnenie medzi vekom a spodnou časťou boxu; kovové antikórové pracky s očkami na uzamknutie boxu visiacim zámkom; vyberateľná priehradka na drobné náradie; vynikajúca ochrana pre vodou

Objed. číslo EAN	Rozmery (cm)	MOC (bez DPH)	MOC (s DPH)
1-93-935 3253561939358	71x31x29	59,38€	71,26€
1-94-749 3253561947490	58x31x27	39,13€	46,96€

Box na náradie so západkou ONE TOUCH 24"

robustná konštrukcia odolávajúca veľkému zaťaženiu; konštrukcia zo štruktúrovaného plastu - veľmi odolná i pri nízkych teplotách

Objed. číslo EAN	Rozmery (cm)	MOC (bez DPH)	MOC (s DPH)
1-97-510 3253561975103	61x29x29	28,29€	33,95€

Box na náradie STANLEY

odolná plastová konštrukcia; vyberateľná vnútorná priehradka; organizéry vo veku boxu; očko pre možnosť zamknutia visiacim zámkom; s kovovými prackami

Objed. číslo EAN	Rozmery (cm)	MOC (bez DPH)	MOC (s DPH)
STST1-75515 3253561755156	32x19x13	8,29€	9,95€
STST1-75518 3253561755187	40x20x20	11,88€	14,26€
STST1-75521 3253561755217	48x25x25	16,88€	20,26€

Box na náradie 2000

kovové pracky; 2 organizéry na skrutky vo veku; vyberateľná priehradka; očko pre visiaci zámok; náradie nie je súčasťou dodávky

Objed. číslo EAN	Rozmery (cm)	MOC (bez DPH)	MOC (s DPH)
1-92-064 3253561920646	32x18x13	8,54€	10,25€
1-92-065 3253561920653	41x20x19	14,79€	17,75€
1-92-066 3253561920660	49x26x25	19,79€	23,75€
1-92-067 3253561920677	61x27x28	25,63€	30,76€



Dielenská prepravka s vrchným organizérom

24" prepravka vhodná pre elektro náradie, horný diel je možné pripevniť na prepravku a uzamknúť ju, zamýkanie na 2 kovové západky, veľká odolná kovová rukoväť, náradie vo vrchnej časti je plne prístupné aj pri pripevnení na prepravku, ľahké uvoľnenie vrchného dielu, robustná konštrukcia odolávajúca veľkému zaťaženiu, konštrukcia zo štruktúrovaného plastu - veľmi odolná i pri nízkych teplotách

Objed. číslo EAN	Rozmery (cm)	MOC (bez DPH)	MOC (s DPH)
1-97-514 3253561975141	67x32x25	39,16€	46,99€



Brašňa na náradie 16"

vyrobená z odolného materiálu s hustotou 600 vlákien, odolná voči opotrebeniu, po otvorení zostáva široký vkladací otvor - sám sa nazatvára, čo uľahčuje prístup k obsahu, množstvo vnútorných a vonkajších vreciek, nastaviteľný ramenný popruh, kryté predné vrecko, pevná, zosilnená plastová základňa chráni pred vlhkosťou a nečistotami, nosnosť 15 kg

Objed. číslo EAN	Rozmery (cm)	MOC (bez DPH)	MOC (s DPH)
1-96-183 3253561961830	45x28x24	21,96€	26,35€



Box na náradie s kovovými uzávermi

pevné a odolné kovové uzávery; pohodlná a ergonomická rukoväť s pryžovým obloženie; organizéry integrované vo veku; vyberateľná priehradka;

Objed. číslo EAN	Rozmery (cm)	MOC (bez DPH)	MOC (s DPH)
1-94-857 3253561948572	40x20,9x18,3	11,88€	14,26€
1-94-858 3253561948589	50,8x24,9x24,9	20,38€	24,46€
1-94-859 3253561948596	63,5x29,2x31,6	26,88€	32,26€



Organizér SORT MASTER MINI

možnosť spojenia až 3 dielov; pre bezpečné uloženie obsahu a jeho pohodlné prenášanie; veko so zámkom zabraňuje presypaniu obsahu z jednej priehradky do druhej; predávané po 1 ks; náradie nie je súčasťou dodávky!

Objed. číslo EAN	Rozmery (cm)	MOC (bez DPH)	MOC (s DPH)
STST1-70720 3253561707209	29x6x21	7,63€	9,16€



Organizér SORT MASTER JUNIOR

možnosť spojenia až 3 dielov; pre bezpečné uloženie obsahu a jeho pohodlné prenášanie; veko so zámkom zabraňuje presypaniu obsahu z jednej priehradky do druhej; predávané po 1 ks; náradie nie je súčasťou dodávky!

Objed. číslo EAN	Rozmery (cm)	MOC (bez DPH)	MOC (s DPH)
1-97-483 3253561974830	38x7x29	9,29€	11,15€



Organizér SORT MASTER

priehradky tvaru „L“ umožňujú uskladnenie rôzneho náradia; vyberateľné rozdeľovače pre nastavovanie rôznych veľkostí priehradok; špeciálny dizajn veka pre pevné držanie priehradok; posuvná zámka veka umožňuje zabezpečenie obsahu počas prenášania; náradie nie je súčasťou dodávky!

Objed. číslo EAN	Rozmery (cm)	MOC (bez DPH)	MOC (s DPH)
1-94-745 3253561947452	43x9x33	14,79€	17,75€

Organizér profesionálny

komfortná rukoväť; transparentné veko z polykarbonátu - prakticky nerozbitné; pevné zámky; 92-748: plytký, 25 priehradok; 92-749: hlboký, 10 priehradok



Objed. číslo EAN	Rozmery (cm)	MOC (bez DPH)	MOC (s DPH)
1-92-748 3253561927485	42x5x33	21,46€	25,75€
1-92-749 3253561927492	42x11x33	24,96€	29,95€

Organizér viacúčelový zásuvkový

odolný plastový rám; možnosť stohovania alebo zavesenia na stenu



Objed. číslo EAN	Rozmery (cm)	MOC (bez DPH)	MOC (s DPH)
1-93-978 3253561939785	37x22x16	13,29€	15,95€

Organizér viacúčelový zásuvkový

odolný plastový rám; možnosť stohovania alebo zavesenia na stenu



Objed. číslo EAN	Rozmery (cm)	MOC (bez DPH)	MOC (s DPH)
1-93-980 3253561939808	37x22x16	15,46€	18,55€
1-93-981 3253561939815	37x44x16	26,46€	31,75€

Podstavec na rezanie nastaviteľný v dvoch smeroch (pár v balení)

pevná a robustná konštrukcia z PP; nosnosť oboch párov až 450 kg; inovovaný ergonomický mechanizmus na jednoduché nastavenie výšky; posuvný mechanizmus na jednoduché nastavenie šírky; nízka hmotnosť; protiskľzové pätky a podložky; vybavené policou na uloženie ručného náradia



Objed. číslo EAN	Rozmery (cm)	MOC (bez DPH)	MOC (s DPH)
STST1-70559 3253561705595	71x14x80	89,96€	107,95€

Podstavec skladací na rezanie (pár v balení)

pevná a robustná konštrukcia; nosnosť oboch párov až 450 kg; integrované drážky v tvare „V“ na prichytenie a upnutie materiálu; neklzáve horné podložky pre bezpečnosť pri práci; nízka hmotnosť; bočné závesy na uloženie káblov; vybavený policou na uloženie ručného náradia



Objed. číslo EAN	Rozmery (cm)	MOC (bez DPH)	MOC (s DPH)
STST1-70713 3253561707131	70x6x82	62,46€	74,95€

Podstavec na rezanie JUNIOR (pár v balení)

pevná a robustná konštrukcia; nosnosť oboch párov až 450 kg; integrované drážky v tvare „V“ na prichytenie a upnutie materiálu; neklzáve horné podložky pre bezpečnosť pri práci; nízka hmotnosť; bočné závesy na uloženie káblov; vybavený policou na uloženie ručného náradia



Objed. číslo EAN	Rozmery (cm)	MOC (bez DPH)	MOC (s DPH)
STST1-70355 3253561703553	55x11x81	36,88€	44,26€



AIR KIT

kompaktný, ľahký kompresor bez nádrže; ideálny pre malé domáce práce; s priestorom na uloženie príslušenstva; výbava: plniaca pištoľ, 3 nástavce, fúkačiaci nástavec a 3 m gumená hadica

Objed. číslo EAN	Hmotnosť (g)	Výkon Hp/ kW	Tlak max./ bar	Sac. výkon (l/ min.)	MOC (bez DPH)	MOC (s DPH)
AIR KIT 8016738753899	6.5	1,5/1,1	8	180	95,75€	114,90€



Kompresor DN 200/8/6

samomazný kompresor; ľahký, kompaktný a prenosný; nízka hmotnosť; objem nádrže 6 l; dobre čitateľný riadiaci panel

Objed. číslo EAN	Hmotnosť (g)	Výkon Hp/ kW	Tlak max./ bar	Sac. výkon (l/ min.)	MOC (bez DPH)	MOC (s DPH)
DN 200/8/6 8016738703788	9	1,5/1,1	8	180	120,58€	144,70€



Kompresor DN 200/10/5

samomazný, prenosný, kompaktný kompresor; s integrovaným riadiacim panelom, masívnou rukoväťou a popruhom; objem nádrže 5 l;

Objed. číslo EAN	Hmotnosť (g)	Výkon Hp/ kW	Tlak max./ bar	Sac. výkon (l/ min.)	MOC (bez DPH)	MOC (s DPH)
DN 200/10/5 8016738754438	12	1,5/1,1	10	180	128,08€	153,70€



Kompresor D 200/8/24

samomazný, kompaktný kompresor; nízka hmotnosť a ľahká obsluha; jednoduchá manipulácia; objem nádrže 24 l

Objed. číslo EAN	Hmotnosť (g)	Výkon Hp/ kW	Tlak max./ bar	Sac. výkon (l/ min.)	MOC (bez DPH)	MOC (s DPH)
D 200/8/24 8016738702620	17	1,5/1,1	8	180	132,00€	158,40€



Kompresor D 200/10/24V

samomazný s vertikálne uloženou tlakovou nádobou; dosiahne tlak 10 bar; nízka hmotnosť a ľahká obsluha; jednoduchá manipulácia; objem nádrže 24 l; kontrolný panel integrovaný do tela kompresora; guľová vypúšťacia zátka

Objed. číslo EAN	Hmotnosť (g)	Výkon Hp/ kW	Tlak max./ bar	Sac. výkon (l/ min.)	MOC (bez DPH)	MOC (s DPH)
D 200/10/24V 8016738754940	13.5	1,5/1,1	10	180	143,33€	172,00€



Kompresor D 261/10/50

olejový priamo riadený kompresor; silný, kompaktný a výkonný; s komfortným držadlom a rukoväťou pre ľahkú manipuláciu; prevádzková stabilita zabezpečená pomocou 2 kolies a 2 pevných podpier; objem nádrže 50 l;

Objed. číslo EAN	Hmotnosť (g)	Výkon Hp/ kW	Tlak max./ bar	Sac. výkon (l/ min.)	MOC (bez DPH)	MOC (s DPH)
D 261/10/50 8016738764024	36	2,5/1,8	10	250	235,17€	282,20€

Kompresor bezolejový - tichý

Bezolejový (samomazný) kompresor so zníženou hlučnosťou, ideálny do vnútorných priestorov vrátane domu a garáže, napätie 230V/50 Hz, prúd 5,5 A, sací výkon 105 l/min., tlak - max: 8 bar/116 PSI, otáčky 1450/min., výkon 1,0 HP/0,75 kW, nádrž 6 l, počet valcov: 1, hmotnosť 17 kg, rozmer&: 570x255x445 mm

Objed. číslo EAN	Hmotnosť (g)	Rozmery (cm)	Výkon Hp/kW	Tlak max./ bar	Sac. výkon (l/min.)	MOC (bez DPH)	MOC (s DPH)
DST 100/8/6 8016738768763	17	57x25,5x44,5	1,0/0,75	8	105	181,67€	218,00€

KIT 4

sada príslušenstva - 4 ks: hustiaca pištoľ + 3 hustiace nástavce

Objed. číslo EAN	MOC (bez DPH)	MOC (s DPH)
150540XSTN 8016738714821	20,42€	24,50€

KIT 6

sada príslušenstva - 6 ks: ofukovacia pištoľ, hustiaca pištoľ, sada 3 hustiacich nástavcov, špirálová hadica (5 m)

Objed. číslo EAN	MOC (bez DPH)	MOC (s DPH)
9045717STN 8016738714722	23,83€	28,60€

KIT 8

sada príslušenstva - 8 ks: ofukovacia pištoľ, hustiaca pištoľ, sprejovací nástavec, gravimetrická striekacia pištoľ 1/2l, sada 3 hustiacich nástavcov, špirálová hadica (5 m)

Objed. číslo EAN	MOC (bez DPH)	MOC (s DPH)
9045671STN 8016738709384	40,00€	48,00€

KIT 9

sada príslušenstva - 9 ks: dlhá vyfukovacia pištoľ, gravimetrická striekacia pištoľ 1/2l, sprejová umývacia pištoľ, hustiaca pištoľ, vzduchové/vodné umývanie, sada 3 hustiacich nástavcov, špirálová hadica (5 m)

Objed. číslo EAN	MOC (bez DPH)	MOC (s DPH)
9045718STN 8016738714739	44,17€	53,00€

Špirálové hadice PE 6x10

s univerzálnymi rýchlospojkami

Objed. číslo EAN	Dĺžka (mm)	MOC (bez DPH)	MOC (s DPH)
8221577STN 8016738708714	10000	12,42€	14,90€
166005XSTN 8016738714531	5000	5,92€	7,10€
170020XSTN 8016738714524	15000	15,67€	18,80€



Hadica s bubnom 8x12

s univerzálnymi rýchlospojkami

Objed. číslo EAN	Dĺžka (mm)	MOC (bez DPH)	MOC (s DPH)
166013XSTN 8016738715569	20000	74,50€	89,40€



Pištoľ ofukovacia s krátkym vyústením

Pištoľ ofukovacia s krátkym vyústením

Objed. číslo EAN	MOC (bez DPH)	MOC (s DPH)
150036XSTN 8016738719871	7,42€	8,90€



Pištoľ ofukovacia s dlhým vyústením

Pištoľ ofukovacia s dlhým vyústením

Objed. číslo EAN	MOC (bez DPH)	MOC (s DPH)
150026XSTN 8016738719055	8,17€	9,80€



Simply better.



Zvierka skrutková z temperovanej liatiny Best comfort

mimoriadne pevná robustná zvierka s vlastnosťami, ktoré by ste u tvarovo podobných zvierkach hľadali len veľmi ťažko, upínacia sila až 6000 N verzia TG, a až 7000 N verzia TGK, dvojkomponentná rukoväť

Obj. číslo EAN	Rozpätie (mm)	Vyloženie (mm)	Prierez vodiacej tyče (mm)	MOC (bez DPH)	MOC (s DPH)
TG 16-2K 4008158029979	160	80	25 x 6	24,20€	29,04€
TG 20-2K 4008158030029	200	100	27 x 7	33,40€	40,08€
TG 25-2K 4008158030074	250	120	29 x 9	40,50€	48,60€
TG 30-2K 4008158030142	300	140	32 x 10	50,40€	60,48€
TG 40-2K 4008158030203	400	175	32 x 10	61,10€	73,32€
TGK 60-2K 4008158030272	600	120	35 x 11	65,40€	78,48€
TGK 80-2K 4008158030289	800	120	35 x 11	74,00€	88,80€
TGK 100-2K 4008158030296	1000	120	35 x 11	82,60€	99,12€



Zvierka skrutková z temperovanej liatiny

robustná zvierka s drevenou rukoväťou, upínacia sila až 5500 N, stabilná profilovaná tyč s ryhovaním

Obj. číslo EAN	Rozpätie (mm)	Vyloženie (mm)	Prierez vodiacej tyče (mm)	MOC (bez DPH)	MOC (s DPH)
TPN15B5BE 4008158015545	150	50	15 x 5	12,40€	14,88€
TPN20B5BE 4008158015606	200	50	15 x 5	12,80€	15,36€
TPN25B8BE 4008158015736	250	80	25 x 6	18,20€	21,84€
TPN30S12BE 4008158015934	300	120	29 x 9	31,60€	37,92€
TPN40S12BE 4008158016078	400	120	29 x 9	34,20€	41,04€
TPN60S12BE 4008158016252	600	120	29 x 9	39,20€	47,04€
TPN80S12BE 4008158016320	800	120	29 x 9	44,00€	52,80€



Zvierka skrutková

upínacia sila až 2000 N, horný a dolný diel zo zinkovej tlakovej liatiny odolný voči lomu v čiernej povrchovej úprave, s ochrannými krytkami, malá a dobre ovládateľná zvierka, ľahká

Obj. číslo EAN	Rozpätie (mm)	Vyloženie (mm)	Prierez vodiacej tyče (mm)	Hmotnosť (kg)	MOC (bez DPH)	MOC (s DPH)
LM10/5 4008158004600	100	50	15 x 5	0.26	9,60€	11,52€
LM15/5 4008158004723	150	50	15 x 5	0.27	9,80€	11,76€
LM20/5 4008158005485	200	50	15 x 5	0.31	9,90€	11,88€
LM25/5 4008158005607	250	50	15 x 5	0.35	11,20€	13,44€
LM30/5 4008158005898	300	50	15 x 5	0.37	11,30€	13,56€
LM15/8 4008158004853	150	80	20 x 5	0.51	15,80€	18,96€
LM20/8 4008158006147	200	80	20 x 5	0.55	16,60€	19,92€
LM25/8 4008158005676	250	80	20 x 5	0.6	17,30€	20,76€
LM30/8 4008158005966	300	80	20 x 5	0.64	17,70€	21,24€



Zvierka páková

rýchla, bezpečná zvierka pre pružné upínanie, pákový mechanizmus umožňuje upnutie silou až 8500 N

Obj. číslo EAN	Rozpätie (mm)	Vyloženie (mm)	Prierez vodiacej tyče (mm)	MOC (bez DPH)	MOC (s DPH)
GH16 4008158034331	160	80	17,5 x 6,8	55,40€	66,48€
GH20 4008158034355	200	100	22 x 8,5	63,60€	76,32€
GH25 4008158034409	250	120	24,5 x 9,5	73,30€	87,96€
GH30 4008158034430	300	140	28 x 11	87,10€	104,52€
GH40 4008158034447	400	120	28 x 11	91,50€	109,80€
GH50 4008158034454	500	120	28 x 11	98,10€	117,72€
GH60 4008158034461	600	120	28 x 11	101,90€	122,28€
GH80 4008158034478	800	120	28 x 11	113,50€	136,20€
GH100 4008158034485	1000	120	28 x 11	120,60€	144,72€



Zvierka celooceľová skrutková

s vysokou upínacou silou a pritom ľahko ovládateľná, tvarovo stabilná, vymeniteľné pritlačné doštičky, upínacia sila až 6000N, dvojkomponentná rukoväť

Obj. číslo EAN	Rozpätie (mm)	Vyloženie (mm)	Prierez vodiacej tyče (mm)	MOC (bez DPH)	MOC (s DPH)
GZ10-2K 4008158033785	100	60	15 x 6	16,50€	19,80€
GZ12-2K 4008158033808	120	60	15 x 6	20,50€	24,60€
GZ16-2K 4008158033860	160	80	17,5 x 6,8	24,70€	29,64€
GZ20-2K 4008158033921	200	100	22 x 8,5	33,40€	40,08€
GZ25-2K 4008158034003	250	120	24,5 x 9,5	40,30€	48,36€
GZ30-2K 4008158034126	300	140	28 x 11	50,20€	60,24€
GZ40-2K 4008158034157	400	120	28 x 11	57,80€	69,36€
GZ50-2K 4008158034188	500	120	28 x 11	62,00€	74,40€
GZ60-2K 4008158034218	600	120	28 x 11	65,20€	78,24€
GZ80-2K 4008158034249	800	120	28 x 11	78,50€	94,20€
GZ40-8-2K 4008158033907	400	80	17,5 x 6,8	30,60€	36,72€
 GZ30-12-2K 4008158034034	300	120	24,5 x 9,5	43,70€	52,44€
GZ40-12-2K 4008158034065	400	120	24,5 x 9,5	47,20€	56,64€
GZ50-12-2K 4008158034072	500	120	24,5 x 9,5	50,90€	61,08€
GZ60-12-2K 4008158034089	600	120	24,5 x 9,5	54,30€	65,16€
GZ80-12-2K 4008158034096	800	120	24,5 x 9,5	60,80€	72,96€
GZ100-12-2K 4008158034102	1000	120	24,5 x 9,5	67,60€	81,12€



Zvierka jednoručná

jednoduché upínanie jednou rukou silou až 2000N, inteligentné uvoľňovacie tlačidlo, vďaka konštrukcii je možné ľahko a bez použitia skrutkovačov dať dole horné rameno, otočiť ho a zmeniť zvierku na rozpínaviu, mäkký materiál zaručuje jemné upnutie bez poškodenia materiálov

Obj. číslo EAN	Rozpätie (mm)	Vyloženie (mm)	Prierez vodiacej tyče (mm)	MOC (bez DPH)	MOC (s DPH)
EZS15-8 4008158034584	150	80	19 x 6	24,40€	29,28€
EZS30-8 4008158034591	300	80	19 x 6	27,20€	32,64€
EZS45-8 4008158034607	450	80	19 x 6	29,20€	35,04€
EZS60-8 4008158034614	600	80	19 x 6	32,80€	39,36€
EZS90-8 4008158035000	900	80	19 x 6	37,10€	44,52€



Zvierka ľahká KliKlamp

Upínacia sila až 1200 N, ľahká ako pierko, ale s medvedou silou, pevný rám a šmykadlo z ľahkého horčíka, rýchle upnutie bezpečné voči vibráciám

Obj. číslo EAN	Rozpätie (mm)	Vyloženie (mm)	Prierez vodiacej tyče (mm)	Hmotnosť (kg)	MOC (bez DPH)	MOC (s DPH)
KLI16 4008158027234	160	80	20 x 5	0.29	23,50€	28,20€
KLI20 4008158027241	200	80	20 x 5	0.32	24,10€	28,92€
KLI25 4008158027258	250	80	20 x 5	0.35	25,20€	30,24€
KLI30 4008158028743	300	80	20 x 5	0.38	26,00€	31,20€



Zvierka jednoručná

Tuhá zvierka pre plnohodnotné upnutie silou až 3500 N. Okrem páky rýchlo-posuvu je tiež vybavená závitovým vretenom, na použitie všade tam, kde pre upnutie môžeme využiť len jednu ruku.

Obj. číslo EAN	Rozpätie (mm)	Vyloženie (mm)	Prierez vodiacej tyče (mm)	MOC (bez DPH)	MOC (s DPH)
EHZ30-2K 4008158030661	300	100	19,5 x 9,5	45,40€	54,48€
EHZ60-2K 4008158030692	600	100	19,5 x 9,5	54,90€	65,88€



Zvierka s prevodom GEARKLAMP

Zvierka s prevodom GEARKLAMP, dvojzložková plastová rukoväť pre bezpečnejšiu manipuláciu, tlačidlo na rýchloposuv, ktoré slúži k rýchlemu prestaveniu. Vyrobená z polyamidu vystuženého sklenenými vlákňami a brúnenou oceľou, vďaka plastovému telesu strmeňového zberača je hnacia mechanika chránená pred prachom a trieskami. Upínacia sila až do 2000 N

Obj. číslo EAN	Rozpätie (mm)	Vyloženie (mm)	Prierez vodiacej tyče (mm)	Hmotnosť (kg)	MOC (bez DPH)	MOC (s DPH)
GK15 4008158040844	150	60	19 x 6	0.62	24,70€	29,64€
GK30 4008158040813	300	60	20 x 6	0.73	26,80€	32,16€
GK45 4008158040820	450	60	21 x 6	0.84	28,80€	34,56€

Nástroj pre dverné zárubne

Užitočné pomôcky pre rýchlu a presnú montáž zárubní. TFM - vyrovnávací zvierka pre zárubne; TU - výstuha dverovej zárubne; WTR - uhlová vyrovnávací zvierka



Obj. číslo EAN	Rozpätie (mm)	Vyloženie (mm)	Hmotnosť (kg)	MOC (bez DPH)	MOC (s DPH)
TU 4008158001302	565-1010	37	1.27	74,00€	88,80€
WTR 4008158026947	8-30	32	1.05	79,90€	95,88€
TFM-2K 4008158040714	35	70	0.58	31,10€	37,32€



Výstuha montážna pre dverné zárubne

Šetne a presne zafixuje a rozoprie dverové zárubne pri vypeňovaní špár vo zdvihu, hliníková, teleskopická trubka so zaisťovacou skrutkou pre presnú prácu, so svieracími dielmi na upínacích plochách pre zaistenie vzpery v zárubni a jej udržanie v presnom stave

Obj. číslo EAN	Rozpätie (mm)	Hmotnosť (kg)	MOC (bez DPH)	MOC (s DPH)
TMS 4008158026794	560-1010	0.68	36,20€	43,44€



Nôž so sadou čepelí

zatvárací nôž s dvojkomponentnou rukoväťou, v praktickom nylonovom púzdre, vrátane náhradných trapézových (15ks), háčikových (5ks), vypichovacích čepelí (2ks) a čepelí na lino (2ks)

Obj. číslo EAN	Hmotnosť (kg)	Dĺžka (mm)	MOC (bez DPH)	MOC (s DPH)
DBKPH SET 4010220030752	0.18	160	32,30€	38,76€



Sada nožníc Erdi

sada nožníc na priame, pravé a ľavé strihanie, sada 3 kusov nožníc s pákovým prevodom v praktickej taške, hlavy z CrMo, strihajú plech o pevnosti v ťahu 400 N/mm do sily 1,5 mm resp. 800 N/mm do sily 1,0 mm

Obj. číslo EAN	MOC (bez DPH)	MOC (s DPH)
D SET16 4010220031254	88,20€	105,84€



Nožnice vystrihovacie

Nožnice na krátke rovné a tvarové strihy. Nožnice na priame (D16S), pravé (D16) a ľavé strihanie (D16L). S pákovým prevodom, brity s mikroozubením.

Obj. číslo EAN	Hmotnosť (kg)	Dĺžka (mm)	Dĺžka čelustí (mm)	MOC (bez DPH)	MOC (s DPH)
D16 4010220019146	0.38	240	40	29,40€	35,28€
D16S 4010220001509	0.38	240	44	29,40€	35,28€
D16L 4010220000038	0.38	240	40	29,40€	35,28€



Nožnice na plech s pákovým prevodom Ideál

Na priebežné rovné a tvarové strihy, brit s mikroozubením umožňuje pracovať bez nebezpečia zošmyknutia, dodávajú sa pre pravé alebo ľavé strihy

Obj. číslo EAN	Hmotnosť (kg)	Dĺžka (mm)	Dĺžka čelustí (mm)	MOC (bez DPH)	MOC (s DPH)
D27A 4010220019283	0.56	260	33	53,20€	63,84€
D27AL 4010220019368	0.56	260	33	53,20€	63,84€



Nožnice univerzálne

Pre priebežné, rovné a figurálne pravé strihy, nová geometria strižnej hlavy nožníc zaručuje vynikajúcu použiteľnosť pre strihanie malých oblúkov, strihanie na ťažko prístupných miestach a to s minimálnym úsilím, optimálne pákové pomery pri malej dĺžke nožníc zaručujú 100% výkon pri použití obmedzenej sily

Obj. číslo EAN	Hmotnosť (kg)	Dĺžka (mm)	Dĺžka čelustí (mm)	MOC (bez DPH)	MOC (s DPH)
D15A 4010220031308	0.2	180	20	27,30€	32,76€
D15AL 4010220031353	0.2	180	20	27,30€	32,76€

Nožnice na ocelovú pásku

jednoručné strihanie ocelových pásov do rozmeru 32 x 1 mm, pri strihaní nedochádza k vymršteniu pásky, rukoväť ERGO pre prácu bez zbytočnej únavy



Obj. číslo EAN	Hmotnosť (kg)	Dĺžka (mm)	Dĺžka čelustí (mm)	MOC (bez DPH)	MOC (s DPH)
D1235 4010220030981	0.55	260	38	133,80€	160,56€

Nožnice kombinované

rovné, rukoväť ERGO pre prácu bez zbytočnej únavy, čepele z akostnej nerezovej ocele, v balení pre samoobslužný predaj



Obj. číslo EAN	Hmotnosť (kg)	Dĺžka (mm)	Dĺžka čelustí (mm)	MOC (bez DPH)	MOC (s DPH)
D47-2 4010220030172	0.05	140	31	15,80€	18,96€

Nožnice kombinované

rovné, čepele z nerezovej akostnej ocele, brit s ozubením umožňuje pracovať bez nebezpečia zošmyknutia, v balení pre samoobslužný predaj



Obj. číslo EAN	Hmotnosť (kg)	Dĺžka (mm)	Dĺžka čelustí (mm)	MOC (bez DPH)	MOC (s DPH)
D47 4010220024478	0.08	140	31	12,80€	15,36€

Držiak dištančný (4 ks v balení)

pre pokládku plávajúcich podláh, parkiet atď., rýchle nastavenie od steny od 5 - 20 mm, široká príložná i oporná plocha, ľahké a kompaktné, vyrobené z pevného polyamidu



Obj. číslo EAN	Hmotnosť (kg)	Dĺžka (mm)	Šírka čelustí (mm)	MOC (bez DPH)	MOC (s DPH)
AV2 4008158035895	0.23	20	89	10,20€	12,24€

Sada na upínanie rúrok

Vhodné pre ocelovú trubku DN 20/R3/4" príp. DN 15/R1/2", vonkajší priemer 26,9 mm príp. 21,3 mm, priamo voliteľné rozpätie, so stojanom, v balení pre samoobslužný predaj



Obj. číslo EAN	Vyloženie (mm)	Hmotnosť (kg)	Pre rúрку ø (mm)	Pre rúрку ø (mm)	MOC (bez DPH)	MOC (s DPH)
BPC-H12 4008158032382	40	0.88	21.3	1/2,,	27,70€	33,24€
BPC-H34 4008158032375	42	1.3	26.9	3/4,,	30,60€	36,72€

Svorka pružinová Clippix

Ľahká a dobre ovládateľná, padne do ruky funkčne aj ergonomicky, maximálna stabilita



Obj. číslo EAN	Rozpätie (mm)	Vyloženie (mm)	Hmotnosť (kg)	MOC (bez DPH)	MOC (s DPH)
XC2 4008158028583	25	30	0.02	2,10€	2,52€
XC3 4008158028590	35	37	0.05	3,00€	3,60€
XC5 4008158028606	50	50	0.12	4,40€	5,28€



Svorka pružinová VarioClippix

Premenné rozpätie do 100 mm, napriek tomu možná obsluha jednou rukou, ľahká a dobre ovládateľná, padne do ruky funkčne aj ergonomicky, maximálna stabilita

Obj. číslo EAN	Rozpätie (mm)	Vyloženie (mm)	Hmotnosť (kg)	MOC (bez DPH)	MOC (s DPH)
XV3-50 4008158028569	55	37	0.07	6,60€	7,92€
XV5-100 4008158028576	100	50	0.17	8,30€	9,96€



Svorka pružinová VarioClippix

Premenné rozpätie do 170 mm, napriek tomu možná obsluha jednou rukou, ľahká a dobre ovládateľná, padne do ruky funkčne aj ergonomicky, maximálna stabilita

Obj. číslo EAN	Rozpätie (mm)	Vyloženie (mm)	Hmotnosť (kg)	MOC (bez DPH)	MOC (s DPH)
XV5-170 4008158031453	170	50	0.19	9,10€	10,92€



Napínač pásky

Rovnomerný tlak na pokosy, prestaviteľná kľučka pre pravákov aj ľavákov, obsah dodávky: 1 upínač pásky, 4 prestaviteľné rohy

Obj. číslo EAN	Hmotnosť (kg)	Rozsah upnutia (m)	MOC (bez DPH)	MOC (s DPH)
BAN700 4008158023250	0.56	do 7 m	44,10€	52,92€

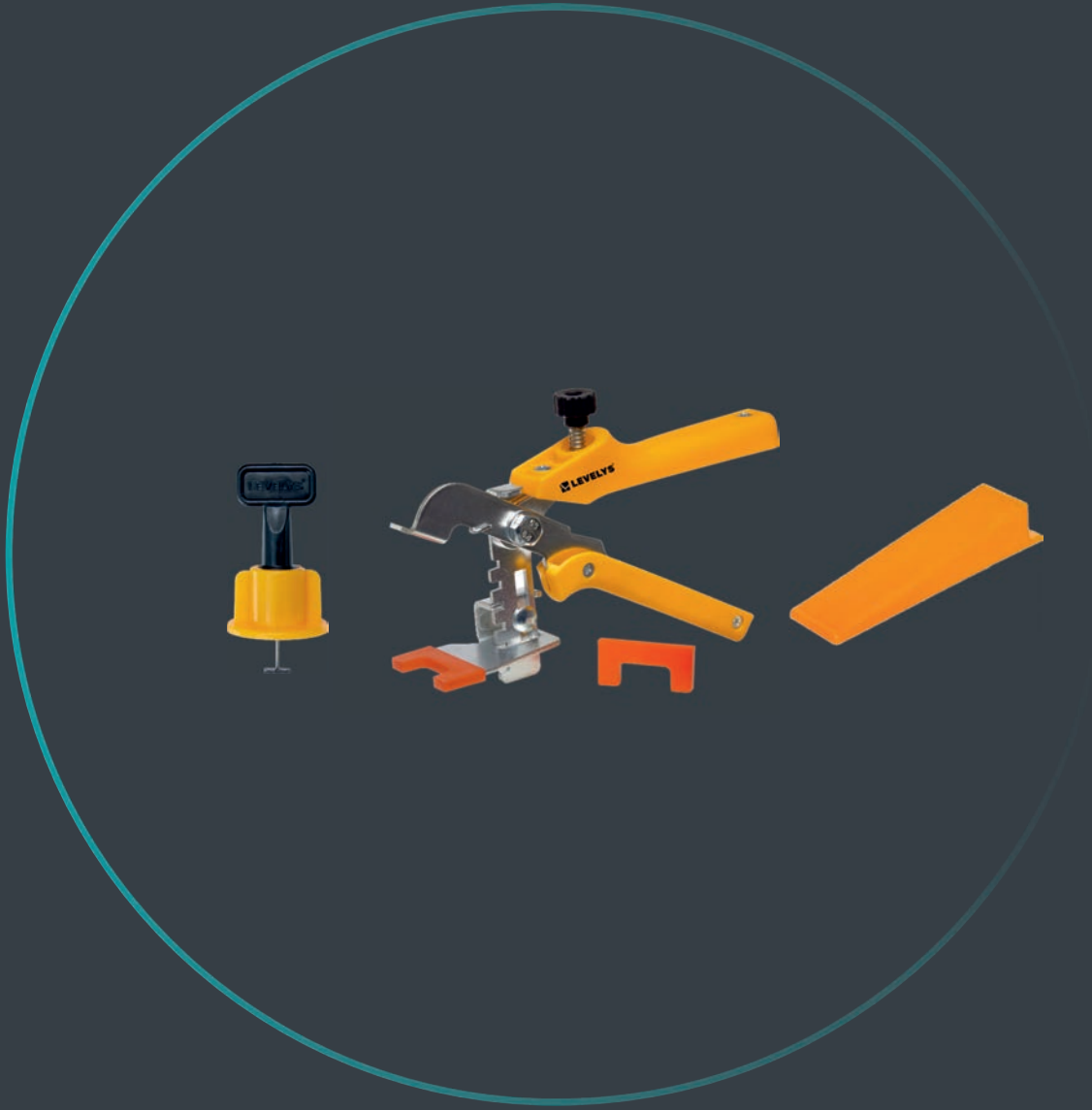

 **LEVELYS®**



SPONY 1mm BIELE 100 ks v balení

Obj. číslo EAN	MOC (bez DPH)	MOC (s DPH)
SP1101 8588006538014	5,75€	6,90€



SPONY 1,5mm ČERVENÉ 100 ks v balení

Obj. číslo EAN	MOC (bez DPH)	MOC (s DPH)
SP1101.5 8588006538021	5,75€	6,90€



SPONY 2mm ŽLTÉ 100 ks v balení

Obj. číslo EAN	MOC (bez DPH)	MOC (s DPH)
SP1102 8588006538144	5,75€	6,90€



SPONY 3mm MODRÉ 100 ks v balení

Obj. číslo EAN	MOC (bez DPH)	MOC (s DPH)
SP1103 8588006538038	5,75€	6,90€



SPONY 4mm SIVÉ 100 ks v balení

Obj. číslo EAN	MOC (bez DPH)	MOC (s DPH)
SP1104 8588006538274	5,75€	6,90€



SPONY 5mm ČIERNE 100 ks v balení

Obj. číslo EAN	MOC (bez DPH)	MOC (s DPH)
SP1105 8588006538281	5,75€	6,90€

SPONY 1mm XL BIELE 100 ks v balení

Obj. číslo EAN	MOC (bez DPH)	MOC (s DPH)
SP1111 8588006538465	5,75€	6,90€

SPONY 1mm XXL ZELENE 100 ks v balení

Obj. číslo EAN	MOC (bez DPH)	MOC (s DPH)
SP1112 8588006538472	5,75€	6,90€

SPONY 1mm BIELE 600 ks v balení

Obj. číslo EAN	MOC (bez DPH)	MOC (s DPH)
SP1601 8588006538182	33,25€	39,90€

SPONY 1,5mm ČERVENÉ 600 ks v balení

Obj. číslo EAN	MOC (bez DPH)	MOC (s DPH)
SP1601.5 8588006538199	33,25€	39,90€

SPONY 2mm ŽLTÉ 600 ks v balení

Obj. číslo EAN	MOC (bez DPH)	MOC (s DPH)
SP1602 8588006538205	33,25€	39,90€

KLINY 100 ks v balení

Obj. číslo EAN	MOC (bez DPH)	MOC (s DPH)
KL2100 8588006538045	7,42€	8,90€



KLINY 400 ks v balení

Obj. číslo EAN	MOC (bez DPH)	MOC (s DPH)
KL2400 8588006538250	28,25€	33,90€



KLIEŠTE OBKLADOVÉ OCELOVÉ

Obj. číslo EAN	MOC (bez DPH)	MOC (s DPH)
KO3002 8588006538069	14,08€	16,90€



KLIEŠTE PODLAHOVÉ OCELOVÉ

Obj. číslo EAN	MOC (bez DPH)	MOC (s DPH)
KP3001 8588006538052	14,08€	16,90€



KLIEŠTE PODLAHOVÉ PLASTOVÉ

Obj. číslo EAN	MOC (bez DPH)	MOC (s DPH)
KPP3003 8588006538267	11,58€	13,90€



SADA TRANS 400 (400 ks spôn 1 mm, 200 klinov)

Obj. číslo EAN	MOC (bez DPH)	MOC (s DPH)
SD4401 8588006538229	29,92€	35,90€



LEVEL+ 50 ks v balení

Obj. číslo EAN	MOC (bez DPH)	MOC (s DPH)
LS1900 8588006538519	18,25€	21,90€

+ Na strih — Rovno T Na väzbu



KRÍŽIKY 1mm BIELE - 100 ks v balení

Obj. číslo EAN	MOC (bez DPH)	MOC (s DPH)
K8101 8588006538298	5,75€	6,90€

+ Na strih — Rovno T Na väzbu



KRÍŽIKY 1,5mm ČERVENÉ - 100 ks v balení

Obj. číslo EAN	MOC (bez DPH)	MOC (s DPH)
K8101.5 8588006538304	5,75€	6,90€

+ Na strih — Rovno T Na väzbu



KRÍŽIKY 2mm ŽLTÉ - 100 ks v balení

Obj. číslo EAN	MOC (bez DPH)	MOC (s DPH)
K8102 8588006538311	5,75€	6,90€

+ Na strih — Rovno T Na väzbu



KRÍŽIKY 3mm MODRÉ - 100 ks v balení

Obj. číslo EAN	MOC (bez DPH)	MOC (s DPH)
K8103 8588006538328	5,75€	6,90€



KOLÍK NIVELAČNÝ 50ks v balení

Obj. číslo EAN	MOC (bez DPH)	MOC (s DPH)
NK9030 8588006538502	18,25€	21,90€



PRÍSAVKA JEDNODIELNA PLASTOVÁ MAX 40kg

Obj. číslo EAN	MOC (bez DPH)	MOC (s DPH)
PJP5001 8588006538076	5,75€	6,90€



PRÍSAVKA JEDNODIELNA HLINÍKOVÁ MAX 50kg

Obj. číslo EAN	MOC (bez DPH)	MOC (s DPH)
PJH5002 8588006538083	10,75€	12,90€



PRÍSAVKA DVOJDIELNA HLINÍKOVÁ MAX 100ks

Obj. číslo EAN	MOC (bez DPH)	MOC (s DPH)
PDH5003 8588006538090	16,58€	19,90€



PODLOŽKA POSUVNÁ POD KOLENÁ

Obj. číslo EAN	MOC (bez DPH)	MOC (s DPH)
PP9010 8588006538168	33,25€	39,90€

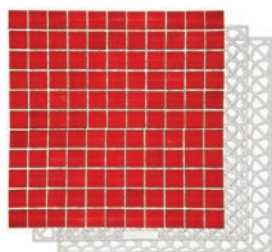

MRIEŽKA SPEVNÚJÚCA NA MOZAIKU

Obj. číslo EAN	MOC (bez DPH)	MOC (s DPH)
SM9020 8588006538335	6,58€	7,90€



VOZÍK TRANSPORTNÝ

Obj. číslo EAN	MOC (bez DPH)	MOC (s DPH)
TV7001 8588006538137	16,58€	19,90€



NOŽIČKY NASTAVITELNÉ

Obj. číslo EAN	MOC (bez DPH)	MOC (s DPH)
ZP6005 8588006538403	21,58€	25,90€

PROFIL ZAKLADACÍ 25cm

Obj. číslo EAN	MOC (bez DPH)	MOC (s DPH)
ZP6025 8588006538359	5,75€	6,90€

PROFIL ZAKLADACÍ 50cm

Obj. číslo EAN	MOC (bez DPH)	MOC (s DPH)
ZP6050 8588006538366	9,92€	11,90€

PROFIL ZAKLADACÍ 75cm

Obj. číslo EAN	MOC (bez DPH)	MOC (s DPH)
ZP6075 8588006538373	14,08€	16,90€

PROFIL ZAKLADACÍ 100cm

Obj. číslo EAN	MOC (bez DPH)	MOC (s DPH)
ZP6100 8588006538380	16,58€	19,90€

PROFIL ZAKLADACÍ 150cm

Obj. číslo EAN	MOC (bez DPH)	MOC (s DPH)
ZP6150 8588006538397	24,92€	29,90€

PREDĽŽENIE 33cm

Obj. číslo EAN	MOC (bez DPH)	MOC (s DPH)
ZPP6033 8588006538410	5,75€	6,90€

VAK NA ZAKLADACÍ PROFIL



Obj. číslo EAN	MOC (bez DPH)	MOC (s DPH)
ZPV6010 8588006538434	24,92€	29,90€

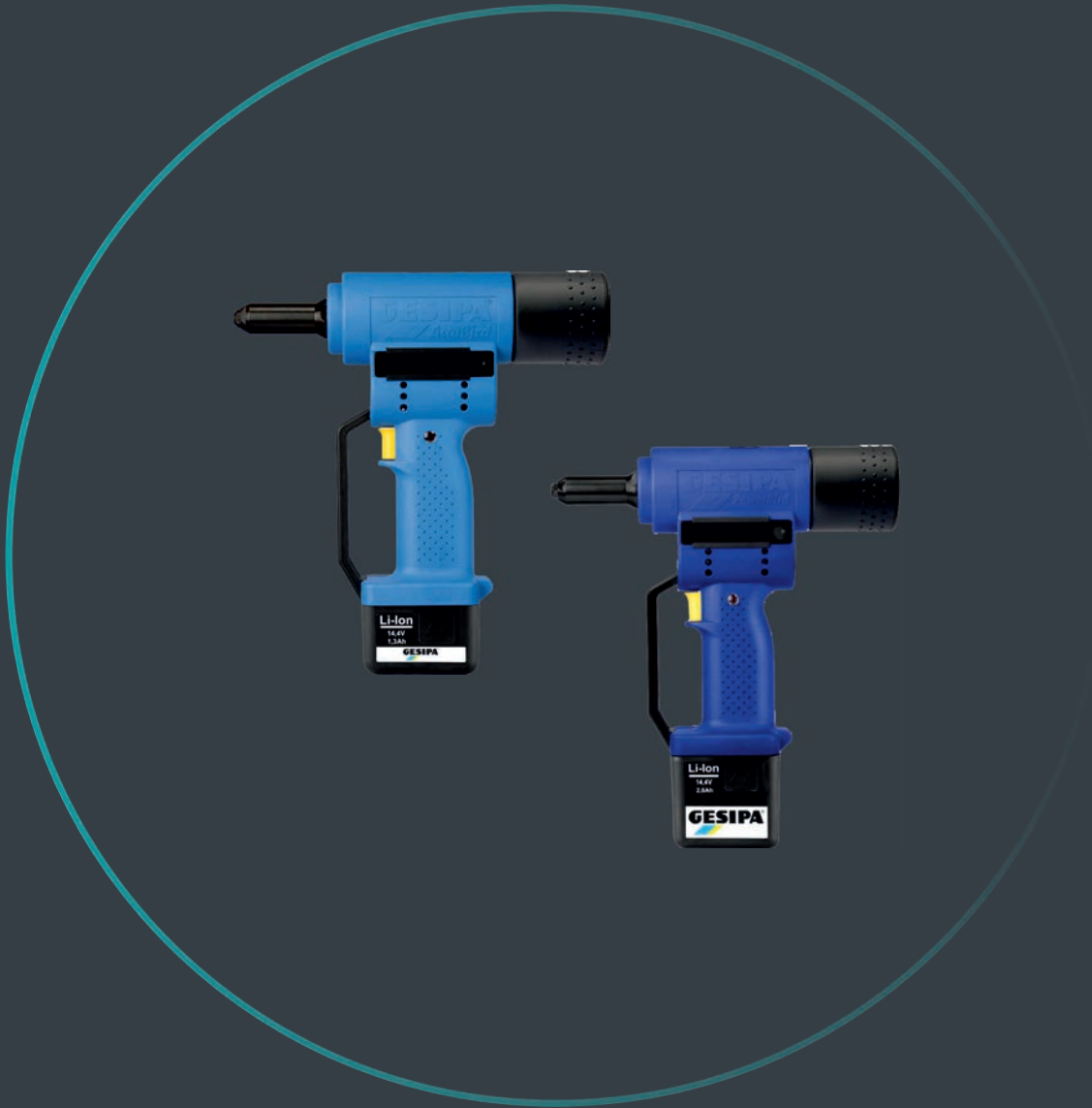



NTS

Nitovacie kliešte

s otváracou pružinou, pre hliníkové nity do \varnothing 5 mm, ušľachtilá oceľ do \varnothing 4 mm, hmotnosť 480 g, celková dĺžka 275 mm, príslušenstvo - špička 10/24 (v pracovnej polohe), 10/18, 10/27, 10/32 (na tele kliešti), montážny klúč, návod

Obj. číslo EAN	Poznámka	Balenie	MOC (bez DPH)	MOC (s DPH)
1434029 5013656030029	hliník do 5mm / nerez do 4mm	1	24,82€	29,78€



NTX

Nitovacie kliešte

pre hliníkové nity do \varnothing 5 mm, ušľachtilá oceľ do \varnothing 4 mm, hmotnosť 575 g, celková dĺžka 260 mm, príslušenstvo - špička 10/24 (v pracovnej polohe), 10/18, 10/32 (na tele kliešti), montážny klúč, návod

Obj. číslo EAN	Poznámka	Balenie	MOC (bez DPH)	MOC (s DPH)
1434040 4007081050012	hliník do 5mm / nerez do 4mm	1	35,69€	42,83€



NTX-F

Nitovacie kliešte

s otváracou pružinou, pre hliníkové nity do \varnothing 5 mm, ušľachtilá oceľ do \varnothing 4 mm, hmotnosť 575 g, celková dĺžka 260 mm, príslušenstvo - špička 10/24 (v pracovnej polohe), 10/27, 10/32 (na tele kliešti), montážny klúč, návod

Obj. číslo EAN	Poznámka	Balenie	MOC (bez DPH)	MOC (s DPH)
1434042 4007081050050	hliník do 5mm / nerez do 4mm	1	35,69€	42,83€



Flipper

Nitovacie kliešte

sprevádzané pre uľahčenie práce, menšia potreba sily až o 40%, so zbernou nádobou na klince, hliníkové nity do \varnothing 5 mm, ušľachtilá oceľ do \varnothing 4 mm, hmotnosť 750 g, celková dĺžka 212 mm, príslušenstvo: špička 10/24 (v pracovnej polohe), 10/18, 10/29 (na tele kliešti), montážny klúč, návod

Obj. číslo EAN	Poznámka	Balenie	MOC (bez DPH)	MOC (s DPH)
1433950 4007081010009	hliník do 5mm / nerez do 4mm	1	49,64€	59,57€



HN 2

Nitovacie kliešte

pre všetky materiály od \varnothing 3,0 do 6,4 mm, hmotnosť 1,85 kg, celková dĺžka 570 mm, špičky - 16/32 (v pracovnej polohe), 16/29, 16/36, 16/40, 16/45 (v rukovätiach), zberná nádoba na klince, montážny klúč, návod

Obj. číslo EAN	Poznámka	Balenie	MOC (bez DPH)	MOC (s DPH)
1434107 4007081130011	všetky materiály 3,0 - 6,4 mm	1	131,88€	158,26€



AccuBird (2 x Akumulátor)

Akumulátorové nitovacie náradie

pre všetky materiály do \varnothing 5 mm, nity BULB-TITE \varnothing 4; 5,2 a 6,3 mm pre hliník a oceľ, hmotnosť 2,0 kg (s akumulátorom), pohon - motor na jednosmerný prúd 14,4 V, sila nitovania 10.000 N, v dodávke: špičky - 17/24 (v pracovnej polohe), 17/27, 17/29, 17/32 (v zásobníku), montážny klúč SW12, 2 x akumulátor Li-Ion 14,4 V / 1,3 Ah, nabíjačka, v plechovom kufri

Obj. číslo EAN	Poznámka	MOC (bez DPH)	MOC (s DPH)
1457235 4007081046985	všetky materiály do 5mm	715,26€	858,31€



AccuBird

Akumulátorové nitovacie náradie

pre všetky materiály do \varnothing 5 mm, nity BULB-TITE \varnothing 4; 5,2 a 6,3 mm pre hliník a oceľ, hmotnosť 2,0 kg (s akumulátorom), pohon - motor na jednosmerný prúd 14,4 V, sila nitovania 10.000 N, v dodávke: špičky - 17/24 (v pracovnej polohe), 17/27, 17/29, 17/32 (v zásobníku), montážny kľúč SW12, 2 x akumulátor Li-Ion 14,4 V / 1,3 Ah, nabíjačka, v plechovom kufrí

Obj. číslo EAN	Poznámka	Balenie	MOC (bez DPH)	MOC (s DPH)
1434898 4007081250030	všetky materiály do 5mm	1	625,26€	750,31€
1457282 4007081053525	rýchlo-nabíjačka 14,4V	1	105,00€	126,00€
1434921 4007081053495	akumulátor Li-Ion 14,4V	1	134,00€	160,80€



PowerBird

Akumulátorové nitovacie náradie

pre oceľ do \varnothing 4,8 mm a všetky materiály do \varnothing 6,4 mm, nity BULB-TITE do \varnothing 7,7 mm pre všetky materiály, nity MEGA GRIP do \varnothing 6,4 mm pre všetky materiály, hmotnosť 2,0 kg (s akumulátorom), pohon - motor na jednosmerný prúd 14,4 V, sila nitovania 14 000 N, v dodávke: špičky - 17/32 (v pracovnej polohe), 17/36, 17/40, 17/45 (v zásobníku), montážny kľúč SW 12, akumulátor Li-Ion 14,4 V / 2,6 Ah, nabíjačka, v plechovom kufrí

Obj. číslo EAN	Poznámka	Balenie	MOC (bez DPH)	MOC (s DPH)
1457186 4007081240031	všetky materiály do 6,4mm	1	795,00€	954,00€
1457282 4007081053525	rýchlo-nabíjačka 14,4V	1	105,00€	126,00€
1457269 4007081053518	akumulátor Li-Ion 14,4V	1	185,00€	222,00€



Taurus 1

Pneumaticko-hydraulické nitovacie náradie

pre hliník/ocel do \varnothing 4 mm, hmotnosť 1,3 kg, prevádzkový tlak 5-7 bar, hadicová prípojka 6 mm (1/4"), spotreba vzduchu 1,0 l/nit, hlučnosť 77 dB, sila nitovania 4 200 N (0,5 Mpa), špičky - 17/20 (v pracovnej polohe), 17/22, 17/27, montážny kľúč SW 12/14, SW 14/17, hydraulický olej 100 ml, nádobka na olej, návod, v kartónovej krabici

Obj. číslo EAN	Poznámka	Balenie	MOC (bez DPH)	MOC (s DPH)
1457665 4007081560009	hliník/ocel do 4mm	1	655,00€	786,00€



Taurus 2

Pneumaticko-hydraulické nitovacie náradie

pre všetky materiály do \varnothing 5 mm, hliník/ocel do \varnothing 6,4 mm, hmotnosť 1,6 kg, prevádzkový tlak 5-7 bar, hadicová prípojka 6 mm (1/4"), spotreba vzduchu 2,3 l/nit, sila nitovania 9 000 N (0,5 Mpa), špičky - 17/27 (v pracovnej polohe), 17/29, 17/32, 17/36, montážny kľúč SW 12/14, SW14/17, hydraulický olej 100 ml, nádobka na olej, návod, v kartónovej krabici

Obj. číslo EAN	Poznámka	Balenie	MOC (bez DPH)	MOC (s DPH)
1457771 4007081570008	do 5mm, hliník/ocel do 6,4mm	1	695,00€	834,00€



Taurus 3

Pneumaticko-hydraulické nitovacie náradie

pre všetky materiály do \varnothing 6,4 mm, hmotnosť 1,9 kg, prevádzkový tlak 5-7 bar, hadicová prípojka 6 mm (1/4"), spotreba vzduchu 4,8 l/nit, sila nitovania 14 000 N (0,5 Mpa), špičky - 17/36, 17/40, 17/45, montážny kľúč SW 12/14, SW14/17, hydraulický olej 100 ml, nádobka na olej, návod, v kartónovej krabici

Obj. číslo EAN	Poznámka	Balenie	MOC (bez DPH)	MOC (s DPH)
1457871 4007081580007	všetky materiály do 6,4mm	1	920,00€	1.104,00€



PH 1

Nitovacia pištoľ

pre nity do \varnothing 4 mm pre všetky materiály, hmotnosť 1,2 kg, prevádzkový tlak 5-7 bar, hadicová prípojka 6 mm (1/4"), spotreba vzduchu 0,8-1,2 l/nit, sila nitovania 5 200 N pri 5 bar, špičky - 16/24 (v pracovnej polohe), 16/18, 16/27, 16/29, montážny kľúč MSU a MSZ, 1 pár zvieracích čelustí, 1 zachytávací nádobka, návod

Obj. číslo EAN	Poznámka	Balenie	MOC (bez DPH)	MOC (s DPH)
1456766 4007081160018	všetky materiály do 4mm	1	420,00€	504,00€



PH 2

Nitovacia pištoľ

pre nity od \varnothing 3 do \varnothing 5 mm pre všetky materiály, hmotnosť 1,3 kg, prevádzkový tlak 5-7 bar, hadicová prípojka 6 mm (1/4"), spotreba vzduchu 1,2 - 1,8 l/nit, sila nitovania 7375 N pri 5 bar, špičky - 16/32 (v pracovnej polohe), 16/24, 16/27, 16/29, 16/36, montážny kľúč MSU a MSZ, 1 pár zvieracích čelustí, 1 zachytávací nádobka, návod

Obj. číslo EAN	Poznámka	Balenie	MOC (bez DPH)	MOC (s DPH)
1456771 4007081170017	všetky materiály 3-5mm	1	480,00€	576,00€



FireBird

Akumulátorové nitovacie náradie

pre nitovacie matice do M10 hliník, do M8 oceľ a do M6 pre nerez, hmotnosť 2,1 kg (s akumulátorom), pohon - motor na jednosmerný prúd 14,4 V DC, sila nitovania 13 000 N, v dodávke: závitový driek a špička M6 (v pracovnej polohe), kľúč na vnútorný šesťhran, závitový driek a špička M4 a M5 (v zásobníku), v oceleovom kufríku

Obj. číslo EAN	Poznámka	Balenie	MOC (bez DPH)	MOC (s DPH)
1457414 4007081260039	M10 hliník, M8 oceľ, M6 nerez	1	945,00€	1.134,00€
1457282 4007081053525	rýchlo-nabíjačka 14,4V	1	105,00€	126,00€
 1434921 4007081053495	akumulátor Li-Ion 14,4V	1	134,00€	160,80€



FireFox

Pneumaticko-hydraulické nitovacie náradie

pre nitovacie matice M3 - M10 pre všetky materiály, M12 pre hliník a oceľ, hmotnosť 2,4 kg, sila nitovania 18 500 N pri 5 bar, prevádzkový tlak 5-7 bar, hadicová prípojka 6 mm o (1/4"), spotreba vzduchu cca 2-4 l/nit. v dodávke: závitový trň a hubica M6, montážny kľúč SW 24/27 - 2x, šesťhranný skrutkovač SW 4, nádobka s olejom, nádrž na olej, návod

Obj. číslo EAN	Poznámka	Balenie	MOC (bez DPH)	MOC (s DPH)
1458086 4007081056373	FireFox M6	1	1.700,00€	2.040,00€



AccuBird Pro

Akumulátorové nitovacie náradie

pre trhacie nity všetkých materiálov do \varnothing 5 mm, prítláčná sila 10 000 N, hmotnosť 2,0 kg vrátane akumulátora, pohon 18 V DC, jednosmerný motor bez keif (BLDC), pracovný zdvih 25 mm, vybavenie: špičky 17/24, 17/27, 17/29 a 17/32; s posuvným akumulátorom 18,0 V/2,1 Ah a nabíjačkou v plastovom kufrí

Obj. číslo EAN	Poznámka	Balenie	MOC (bez DPH)	MOC (s DPH)
1435447 4007081934343	všetky materiály do 5 mm	1	865,00€	1.038,00€
1457641 4007081922487	posuvný akumulátor 18,0 V/2,1 Ah Li-Ion	1	172,00€	206,40€
1457642 4007081922494	nabíjačka pre akumulátory 18,0 V	1	135,00€	162,00€



AccuBird Pro

Akumulátorové nitovacie náradie

pre trhacie nity všetkých materiálov do \varnothing 5 mm, prítláčná sila 10 000 N, hmotnosť 2,0 kg vrátane akumulátora, pohon 18 V DC, jednosmerný motor bez kief (BLDC), pracovný zdvih 25 mm, vybavenie: špičky 17/24, 17/27, 17/29 a 17/32; s posuvným akumulátorom 18,0 V/2,1 Ah a nabíjačkou v plastovom kufrí

Obj. číslo EAN	Poznámka	Balenie	MOC (bez DPH)	MOC (s DPH)
1457642 4007081922494	nabíjačka pre akumulátor 18,0 V	1	135,00€	162,00€
1450810 4007081942706	všetky materiály do 6,4 mm	1	1.160,00€	1.392,00€
1457641 4007081922487	posuvný akumulátor 18,0 V/2,1 Ah (Li-ion)	1	172,00€	206,40€



AccuBird Pro

Akumulátorové nitovacie náradie

pre trhacie nity všetkých materiálov do \varnothing 5 mm, prítláčná sila 10 000 N, hmotnosť 2,0 kg vrátane akumulátora, pohon 18 V DC, jednosmerný motor bez kief (BLDC), pracovný zdvih 25 mm, vybavenie: špičky 17/24, 17/27, 17/29 a 17/32; s posuvným akumulátorom 18,0 V/2,1 Ah a nabíjačkou v plastovom kufrí

Obj. číslo EAN	Poznámka	Balenie	MOC (bez DPH)	MOC (s DPH)
1457642 4007081922494	nabíjačka pre akumulátor 18,0 V	1	135,00€	162,00€
1457636 4007081928151	všetky materiály do 6,4 mm	1	1.190,00€	1.428,00€
1457641 4007081922487	posuvný akumulátor 18,0 V/2,1 Ah (Li-ion)	1	172,00€	206,40€



AccuBird Pro

Akumulátorové nitovacie náradie

pre trhacie nity všetkých materiálov do \varnothing 5 mm, prítláčná sila 10 000 N, hmotnosť 2,0 kg vrátane akumulátora, pohon 18 V DC, jednosmerný motor bez kief (BLDC), pracovný zdvih 25 mm, vybavenie: špičky 17/24, 17/27, 17/29 a 17/32; s posuvným akumulátorom 18,0 V/2,1 Ah a nabíjačkou v plastovom kufrí

Obj. číslo EAN	Poznámka	Balenie	MOC (bez DPH)	MOC (s DPH)
1457642 4007081922494	nabíjačka pre akumulátor 18,0 V	1	135,00€	162,00€



FireBird Gold Edition

Pneumaticko-hydraulické nitovacie náradie

pre nitovacie matice do M8 pre všetky materiály a M10 pre hliník a oceľ, hmotnosť 2,2 kg s akumulátorom, prítlak 18 000 N, pohon jednosmerný motor, nitovací zdvih 5,5 mm. Vybavenie: závitový trň a špička M10 (v pracovnej polohe), 1 imbusový kľúč, závitový trň a špička M6 a M8, dvojité otvorený kľúč SW 24/27. S Power akumulátorom 14,4 V/2,6 Ah a nabíjačkou v kovovom kufríku.

Obj. číslo EAN	Poznámka	Balenie	MOC (bez DPH)	MOC (s DPH)
1457409 4007081926522	M8 pre všetky materiály, M10 pre hliník a oceľ	1	1.290,00€	1.548,00€
1457282 4007081053525	nabíjačka 14,4 V Li-Ion	1	105,00€	126,00€
1457269 4007081053518	Power akumulátor 14,4 V/2,6 Ah Li-Ion	1	185,00€	222,00€



FireFox 2F

Pneumaticko-hydraulické nitovacie náradie

pre nitovacie matice od M3 po M10 pre všetky materiály, ako aj M12 pre hliník a oceľ, hmotnosť 2,4 kg, zdvih max. 10 mm, prítláčná sila max. 18,5 kN pre 5 bar, prevádzkový tlak 5 - 7 bar, hadicová prípojka 6 mm \varnothing (1/4"), spotreba vzduchu cca 2 - 4 l na jedno zosadenie. Rozsah dodávky: 2 obojstranné kľúče SW 24/27, 1 imbusový kľúč SW 4, 1 náboja s hydraulickým olejom 100 ml, 1 náboja na dopĺňanie oleja, návod na obsluhu + zoznam náhradných dielov, karta s rýchlonastavením. S rýchlym a presným nastavením prítláčnej sily pomocou farebného kódovania, ktoré je vidieť z jednej stany.

Obj. číslo EAN	Poznámka	Balenie	MOC (bez DPH)	MOC (s DPH)
1451045 4007081942560	od M3 - M10 pre všetky materiály, ako aj M12 pre hliník a oceľ	1	1.690,00€	2.028,00€





Rezačka polystyrénu STYROPOR 4

na polystyrénové dosky typu EPS, EPS F, EPS S, Styrodur, XPS, je možné použiť ju horizontálne, vertikálne, s držiakom na lešenie, príp. so stojanom
 ČISTÝ PRESNÝ REZ BEZ VZNIKUTÉHO ODPADU PRI REZANÍ, HRÚBK A REZU MAX. 330 MM, NASTAVENIE HĽBKY PRE STUPŇOVITÉ REZY A VÝREZY, ELEKTRICKÉ PRIPOJENIE PRIAMO Z TRANSFORMÁTORA NA KONŠTRUKCIU, POZDĹŽNA ZARÁŽKA PLYNULE NASTAVITEĽNÁ OD 0 DO 90°, ELOXOVANÉ HLINÍKOVÉ ČASTI A NEREZOVÉ PRUŽINY NA NASTAVENIE NAPNUTIA DRÔTU, ŠIKMÝ REZ OD 15 DO 90° (LASEROM VYRYTÉ STUPNE), VÝKONNÝ TRANSFORMÁTOR, S TEPELNOU POISTKOU

Obj. číslo EAN	Max. dĺžka polystyrénu	MOC (bez DPH)	MOC (s DPH)
STYROPOR4 4003457217331	1200 mm	340,00€	408,00€



Rezačka polystyrénu STYROPOR 5

na polystyrénové dosky typu EPS, EPS F, EPS S, Styrodur, XPS, je možné použiť ju horizontálne, vertikálne, s držiakom na lešenie, príp. so stojanom
 ČISTÝ PRESNÝ REZ BEZ VZNIKUTÉHO ODPADU PRI REZANÍ, HRÚBK A REZU MAX. 330 MM, NASTAVENIE HĽBKY PRE STUPŇOVITÉ REZY A VÝREZY, ELEKTRICKÉ PRIPOJENIE PRIAMO Z TRANSFORMÁTORA NA KONŠTRUKCIU, POZDĹŽNA ZARÁŽKA PLYNULE NASTAVITEĽNÁ OD 0 DO 90°, ELOXOVANÉ HLINÍKOVÉ ČASTI A NEREZOVÉ PRUŽINY NA NASTAVENIE NAPNUTIA DRÔTU, ŠIKMÝ REZ OD 15 DO 90° (LASEROM VYRYTÉ STUPNE), VÝKONNÝ TRANSFORMÁTOR, S TEPELNOU POISTKOU

Obj. číslo EAN	Max. dĺžka polystyrénu	MOC (bez DPH)	MOC (s DPH)
STYROPOR5 4003457217348	1370 mm	444,00€	532,80€



Rezačka polystyrénu ručná STYRO-CUT 140

na polystyrénové dosky typu EPS, EPS F, EPS S, Styrodur, XPS...
 PRE HRÚBKU POLYSTYRÉNU DO 140 MM, TEPLOTA REZANIA MAX 500 °C, PRIPRAVENÁ NA REZANIE ZA 10 SEKÚND, PROTI-POŽIARNA IZOLÁCIA, SIEŤOVÝ KÁBEL S DĹŽKOU 3 M

Obj. číslo EAN	Hmotnosť	Iné	MOC (bez DPH)	MOC (s DPH)
STYROPOR3 4006913700132	1025 g	Balenie obsahuje 1 x rezný nôž C-140 pre dosky s hrúbkou do 140 mm, 1 x držiak na zavesenie	185,07€	222,08€



Stojan pre rezačku Styropor 4, Styropor 5

Obj. číslo EAN	Iné	MOC (bez DPH)	MOC (s DPH)
STOJAN STYRO-POR 4003457210424	Pre rezačky Styropor 4, 5	115,00€	138,00€



Drôt rezací, 2 ks

Obj. číslo EAN	Iné	MOC (bez DPH)	MOC (s DPH)
STYROPOR41 4003457217355	Náhradný rezací drôt pre Styropor 4	15,90€	19,08€
STYROPOR51 4003457217362	Náhradný rezací drôt pre Styropor 5	15,90€	19,08€



Pružina napínacia pre Styropor 4, Styropor 5

Obj. číslo EAN	MOC (bez DPH)	MOC (s DPH)
STYROPOR42 4003457217379	5,90€	7,08€

Spínač nožný pre Styropor 4,5



Obj. číslo EAN	Iné	MOC (bez DPH)	MOC (s DPH)
STYFUSS	Nožný spínač pre Styropor 4, 5	46,90€	56,28€

Držiak na lešenia pre strihacie stroje



Obj. číslo EAN	MOC (bez DPH)	MOC (s DPH)
STYROPOR12 4003457217201	23,00€	27,60€

Trafo pre Styropor 4

Obj. číslo EAN	MOC (bez DPH)	MOC (s DPH)
TRAFO PRE STYROPOR4	140,00€	168,00€
TRAFO PRE STYROPOR5	140,00€	168,00€
VYPÍNAČ PRE STYROPOR5	7,50€	9,00€

Fréza polystyrénová polkruhová, 20 mm



Obj. číslo EAN	Iné	MOC (bez DPH)	MOC (s DPH)
STYROPOR31 4006913718809	Pre Styropor 3	73,03€	87,64€

Fréza polystyrénová obdĺžniková, 20 mm



Obj. číslo EAN	MOC (bez DPH)	MOC (s DPH)
STYROPOR32 4006913718113	69,20€	83,04€

Fréza polystyrénová polkruhová, 14 mm



Obj. číslo EAN	MOC (bez DPH)	MOC (s DPH)
STYROPOR33 4006913718045	52,90€	63,48€

Fréza polystyrénová priama, do 160 mm



Obj. číslo EAN	MOC (bez DPH)	MOC (s DPH)
STYROPOR35 4006913780196	60,31€	72,37€
STYROPOR34 4006913718205	50,96€	61,15€

Nadstavec magnetický 1/4"



1/4" ŠEŠŤHRANNÝ NADSTAVEC S MAGNETOM, Ø 10 MM

Obj. číslo EAN	Veľkosť	MOC (bez DPH)	MOC (s DPH)
14SE10 4003457220218	10 mm	2,88€	3,46€
14SE13 4003457220201	13 mm	3,80€	4,56€
14SE8 4003457220225	8 mm	2,74€	3,29€

Rezačka laminátu

na rezanie laminátu

JEDNODUCHÝ ČISTÝ REZ, ČEPEL ODOLNÁ VOČI PORANENIU, ODMÍNATELNÁ ZARÁŽKA PRE UHLY, MAX. ŠÍRKA REZU S DORAZOM 210 MM, PRE HRÚBKU MATERIÁLU DO 1 MM A LAMINÁTU TRIEDY 33, PRE PRIESTORY S VEĽKOU PREVÁDZKOU (NORMA EN 685)



Obj. číslo EAN	Iné	MOC (bez DPH)	MOC (s DPH)
130L 4003457217249	Súčasťou dodávky je materiá- lova podložka pre dlhé panely, plastová vanička na odrezky	158,00€	189,60€

Rezačka na obklady a dlažbu

na rezanie obkladov a dlažieb

KARBIDOVÉ REZNÉ KOLESO, UHLOVÝ DORAZ, VNÚTORNÝ REZNÝ KOTÚČ Ø 6 MM, VONKAJŠÍ Ø 22 MM, MAX. HRÚBKU OB-
KLADAČIEK 18 MM, LAKOVANÉ KOVOVÉ PREVEDENIE



Obj. číslo EAN	Dĺžka	MOC (bez DPH)	MOC (s DPH)
158 4005763001581	800 mm	86,50€	103,80€

Kladivo tesárske s magnetom

HLADKÝ POVRCH ÚDERNEJ PLOCHY, RUKOVÄŤ Z MOLYBDÉNOVEJ OCELE, ODOLNÁ PROTI NÁRAZU A PROTIŠMYKOVÉHO
SYNTETICKÉHO MATERIÁLU, S MAGNETOM



Obj. číslo EAN	Hmotnosť	MOC (bez DPH)	MOC (s DPH)
298 4003457149243	600 g	55,68€	66,82€
298G 4016671009248	600 g	56,91€	68,29€

Kladivo tesárske s magnetom, hladké PICARD



Obj. číslo EAN	Hmotnosť	MOC (bez DPH)	MOC (s DPH)
620MG 4016671009354	600 g	35,91€	43,09€
620M 4016671009361	600 g	32,52€	39,02€

Kladivo tesárske s magnetom



Obj. číslo EAN	Hmotnosť	MOC (bez DPH)	MOC (s DPH)
698 4016671000078	600 g	60,06€	72,07€

Kladivo tesárske



ZDRSNENÝ POVRCH ÚDERNEJ PLOCHY, RUKOVÄŤ POTIAHNUTÁ KOŽOU

Obj. číslo EAN	Hmotnosť	MOC (bez DPH)	MOC (s DPH)
790 4016671023091	600 g	110,34€	132,41€

Kladivo Picard



Obj. číslo EAN	Hmotnosť	MOC (bez DPH)	MOC (s DPH)
32700-0300 4016671026290	300 g	22,23€	26,68€
32700-0500 4016671026306	500 g	27,32€	32,78€
32800-1250 4016671027204	1250g	34,77€	41,72€

Kladivo s mäkkou plochou



DREVENÁ RUKOVÄŤ, HLAVY Z NYLONU A SYNTETICKÉHO MATERIÁLU

Obj. číslo EAN	Iné	MOC (bez DPH)	MOC (s DPH)
AH30GW 4003457259478	priemer 27 x 90 x 265 mm	10,50€	12,60€

Kladivo gumené



DREVENÁ RUKOVÄŤ, BIELA FARBA

Obj. číslo EAN	Dĺžka	MOC (bez DPH)	MOC (s DPH)
GHW60 4003457140318	60 mm	10,86€	13,03€
GHW70 4003457140295	70 mm	12,74€	15,29€
GHW85 4003457149489	85 mm	20,94€	25,13€

Kladivo tesárske, 600 g



ZDRSNENÝ POVRCH ÚDERNEJ PLOCHY, ERGONOMICKÁ GUMENÁ RUKOVÄŤ, S DLHÝM HROTOM NA UPEVNENIE NA DREVO, S MAGNETOM

Obj. číslo EAN	MOC (bez DPH)	MOC (s DPH)
LHMP 4003457140943	16,90€	20,28€

Sada pre obkladačov, 7-dielna



KARBIDOVÝ REZNÝ KOTUČ, DĹŽKA REZU 600 MM, VNÚTORNÝ REZNÝ KOTUČ Ø 6,0 MM, VONKAJŠÍ Ø 15 X 1,6 MM, ROZTI-
ERADLO LEPIDLA 170 X 115 MM, GUMOVÁ STIERKA NA OBKLADY 20 M X 0,5 MM, DORAZY PRE REZANIE ROHOV 180 X 80
MM, ŠPONGIA NA DLAŽBU 165 X 115 X 60 MM, HLADIACA STIERKA 150 X 60 MM

Obj. číslo EAN	MOC (bez DPH)	MOC (s DPH)
FLSET600 4003457217171	47,90€	57,48€



Kliešte na ukladanie obrubníkov

na obrubníky, kameň, žľaby a pod.
VYMENITEĽNÉ BIELE UPÍNACIE PRVKY

Obj. číslo EAN	Hmotnosť	Dĺžka čeluste	Šírka up- nutia	Hĺbka polo- ženia	Rozmery	MOC (bez DPH)	MOC (s DPH)
BORD3 4003457109063	4,5 kg	150 mm	0 - 350 mm	200 mm	150 x 650 x 720 mm	65,90€	79,08€



Kliešte na ukladanie obrubníkov

na obrubníky, kameň, žľaby a pod.

Obj. číslo EAN	Hmotnosť	Dĺžka čeluste	Šírka upnutia	Hĺbka polo- ženia	MOC (bez DPH)	MOC (s DPH)
VZ2 4003457109872	12,5 kg	200 mm	250 - 500 mm	210 mm	205,00€	246,00€



Vyrezávačka kruhová, 40 cm

OSTRÉ OTVORY S PRIEMEROM 40 CM, ČISTÉ REZY DO SADROKARTÓNU, OCEĽOVÝ NŮŽ

Obj. číslo EAN	Rozmery	MOC (bez DPH)	MOC (s DPH)
05141 4003457260504	40 cm	15,80€	18,96€

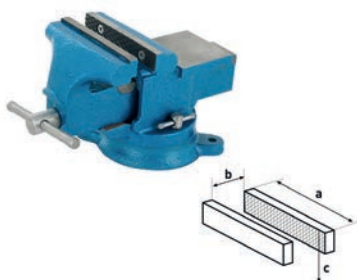

Zverák

zveráky vhodné do dielne

VYROBENÉ Z LIATINY, KALENÉ (HRC 50-55), VYMENITEĽNÉ OCEĽOVÉ ČELUSTE, NÁKOVOU, PRESNÝM VODIDLKOM S VEĽKOU
HĽBKOU UPNUTIA, SILNÝM, SKRYTÝM VRETENOM, POCHRÓMOVANÁ HLAVA A TYČ VRETENA, OTOČNÉ DOSKA SA DÁ OTO-
ČIŤ O 360 ° A ZAISTIŤ V POLOHE

Obj. číslo EAN	Šírka čelustí	MOC (bez DPH)	MOC (s DPH)
SST100 4003457255357	100 mm	59,30€	71,16€
SST125 4003457259676	125 mm	74,90€	89,88€
SST80 4003457258808	80 mm	45,00€	54,00€



Kliešte klampiarske, rovné

na ohýbanie žľabov

Obj. číslo EAN	Dĺžka	MOC (bez DPH)	MOC (s DPH)
FZG 4003457148451	60 mm	48,58€	58,30€



Kliešte klampiarske, vyhnuté

na ohýbanie žľabov

Obj. číslo EAN	Dĺžka	MOC (bez DPH)	MOC (s DPH)
FZ90 4003457148475	60 mm	55,66€	66,79€



Pistoľ PU na montážnu penu

MALÁ LAHKÁ KOVOVÁ PIŠTOL, S JEDNORUČNÝM NASTAVENÍM, ERGONOMICKÁ SPŮŠŤ PRE DOKONALÚ MANIPULÁCIU, BEZPEČNÉ DRŽANIE POMOCOU PRAKTICKÉHO TVARU RUKOVÄTE

Obj. číslo EAN	MOC (bez DPH)	MOC (s DPH)
APPU5 4003457147492	23,72€	28,46€



Nôž na izolácie

na rezanie sklenej vaty, minerálnej vlny a pod.

ČEPEL Z NEHRDZAVEJÚCEJ OCELE, RUKOVÄŤ ZO SYNTETICKÉHO MATERIÁLU, HRúbKA ČEPELE 3 MM, TVRDOŠŤ ČEPELE 50 - 55 HRC

Obj. číslo EAN	MOC (bez DPH)	MOC (s DPH)
DM300 4003457266193	9,90€	11,88€



Hobľovač na sadrokartónové hrany

na skosenie rohov a hrán
230 MM DOSKA

Obj. číslo EAN	MOC (bez DPH)	MOC (s DPH)
KH1 4003457262003	16,72€	20,06€



Kľúč račňový

vhodný pre lešenia, pokrývačov...

OTÁČANIE V OBOCH SMEROCH, PREPÍNACIE TLAČIDLO, CV OCEĽ

Obj. číslo EAN	Rozmery	MOC (bez DPH)	MOC (s DPH)
KNP1922 4003457220775	19 x 22 mm	35,90€	43,08€



Kliešte kombinované

INDUKČNE KALENÉ ČELUSTE, PROTIŠMYKOVÁ ERGONOMICKÁ RUKOVÄŤ ZO SYNTETICKÉHO MATERIÁLU

Obj. číslo EAN	Dĺžka	MOC (bez DPH)	MOC (s DPH)
KBZ180H 4003457370111	180 mm	7,36€	8,83€



Kliešte ploché

INDUKČNE KALENÉ ČĽUSTE, PROTIŠMYKOVÁ ERGONOMICKÁ RUKOVÄŤ ZO SYNTETICKÉHO MATERIÁLU

Obj. číslo EAN	Dĺžka	MOC (bez DPH)	MOC (s DPH)
FLRZ200H 4003457370173	200 mm	7,60€	9,12€



Kliešte cvikacie

INDUKČNE KALENÉ ČĽUSTE, PROTIŠMYKOVÁ ERGONOMICKÁ RUKOVÄŤ ZO SYNTETICKÉHO MATERIÁLU

Obj. číslo EAN	Dĺžka	MOC (bez DPH)	MOC (s DPH)
STS160H 4003457370166	160 mm	5,50€	6,60€



Kotúč diamantový, 115 x 1,2 mm

na dlažbu, keramiku, mramor, dlaždice, kameň...

Obj. číslo EAN	Rozmery	MOC (bez DPH)	MOC (s DPH)
DTF115ST 4003457272224	ø 115 x 1,2 mm	17,90€	21,48€
DTF125ST 4003457272231	ø 125 x 1,2 mm	19,90€	23,88€



Prísavka

na prenášanie skla, mramoru, plechov atď...

S 1 PRÍSAVKOVOU HLAVOU

Obj. číslo EAN	Nosnosť	MOC (bez DPH)	MOC (s DPH)
SH11 4003457261945	30 kg	15,00€	18,00€



Prísavka 2 hlavy

na prenášanie skla, mramoru, plechov atď...

S 2 PRÍSAVKOVÝMI HLAVAMI

Obj. číslo EAN	Nosnosť	MOC (bez DPH)	MOC (s DPH)
SH22 4003457261952	60 kg	29,00€	34,80€



Meradlo posuvné

PRESNÝ ŠTVORNÁSOBNÝ VERNIEROVÝ STRMEŇ VYROBENÝ Z OCELE, S 1 / 20 NON. HĽBKOMER S BLOKOVACÍM MECHANIZMOM

Obj. číslo EAN	Iné	MOC (bez DPH)	MOC (s DPH)
MS150 4003457236080	rozsah merania 0 - 150 mm / 1 - 6"	23,90€	28,68€



Meradlo posuvné digitálne

Obj. číslo EAN	Iné	MOC (bez DPH)	MOC (s DPH)
MSDIG12 4003457230460	rozsah merania 0 - 150 mm	33,70€	40,44€



Unášač, 125 mm

ZÁVIT M14 PRE UHLOVÚ BRÚSKU

Obj. číslo EAN	MOC (bez DPH)	MOC (s DPH)
HST125 4003457271814	10,40€	12,48€



Unášač so stopkou

S 8 MM NADSTAVCOM PRE VŔTAČKY

Obj. číslo EAN	MOC (bez DPH)	MOC (s DPH)
HST125S8 4003457271791	7,00€	8,40€



Sada vyrezávačiek, 7-dielna

na otvory pre sadrokartón, drevo, plast....

Ø 25, 32, 38, 45, 50, 58, 63 MM, KALENÉ ZUBY, 8 MM ŠEŠŤHRANNÝ NADSTAVEC S VŔTÁKOM, MAX. 2000 OT./MIN.

Obj. číslo EAN	MOC (bez DPH)	MOC (s DPH)
LOCH5 4003457265646	9,00€	10,80€



Popisovač biely vodotesný, LYRA

vhodný na označenie všetkých hladkých pórovitých povrchov

RÝCHLO SCHNE, ŤAŽKO ODSTRÁNITELNÝ, ŠPICATÝ HROT 3 MM, BEZ OBSAHU XYLOLU A TOULÉNU

Obj. číslo EAN	MOC (bez DPH)	MOC (s DPH)
4040001 4084900651735	3,90€	4,68€



Popisovač čierny LYRA-INK

pre hlboké otvory na ťažko prístupných miestach, stopy na povrchoch ako drevo, kov, syntetický materiál, sklo, keramika....

OLOVENÝ HRIADEL' 35 MM, PERMANENTNÝ ATRAMENT

Obj. číslo EAN	MOC (bez DPH)	MOC (s DPH)
4480099 4084900406731	8,78€	10,54€



Popisovač permanentný

VODEODOLNÝ, 2 MM HROT

Obj. číslo EAN	Iné	MOC (bez DPH)	MOC (s DPH)
FSTB 4003457149700	modrý	1,10€	1,32€
FSTR 4003457149687	červený	1,10€	1,32€
FSTS 4003457149694	čierny	1,10€	1,32€



Vesta výstražná žltá

UNIVERZÁLNA VEĽKOŠŤ, PODĽA DIN EN ISO 20471, MATERIÁL 100% POLYESTER

Obj. číslo EAN	MOC (bez DPH)	MOC (s DPH)
VWE01Y 6933157011817	3,80€	4,56€



Ceruzka tesárska žltá

KVALITNÁ TESÁRSKA CERUZKA HRANATÁ

Obj. číslo EAN	MOC (bez DPH)	MOC (s DPH)
ZIM 4003457147553	0,84€	1,01€



Sprej značkovací Oranžový

pri stavbe ciest na asfalt, betón, zem, drevo atď.

FAREBNE INTENZÍVNY, RÝCHLOSCHNÚCI, VIDITEĽNÝ Z DIAĽKY, VEĽMI DOBRE SA DRŽÍ NA VŠETKÝCH POVRCHOCH

Obj. číslo EAN	Iné	MOC (bez DPH)	MOC (s DPH)
500MLOA 4003457148789	500 ml	6,10€	7,32€



Sprej značkovací Biely

pri stavbe ciest na asfalt, betón, zem, drevo atď.

FAREBNE INTENZÍVNY, RÝCHLOSCHNÚCI, VIDITEĽNÝ Z DIAĽKY, VEĽMI DOBRE SA DRŽÍ NA VŠETKÝCH POVRCHOCH

Obj. číslo EAN	Iné	MOC (bez DPH)	MOC (s DPH)
500MWA 4003457148796	500 ml	6,10€	7,32€



Koliesko náhradné pre rezačku 158

pre rezačku 158

Obj. číslo EAN	MOC (bez DPH)	MOC (s DPH)
1572 4003457217126	7,06€	8,47€



Vyrezávač otvorov 30-92 mm

NASTAVITELNÁ OD Ø 30 - 92 MM, POTIAHNUTÁ TVRDOKOVOM, OCEĽ, CHRÁNENÁ PROTI HRDZI, S OCHRANNÝM KOŠOM ZO SYNTETICKÉHO MATERIÁLU, NEVHODNÁ NA PODLAHOVÉ DLAŽDICE

Obj. číslo EAN	MOC (bez DPH)	MOC (s DPH)
FLLSK 4003457140141	15,40€	18,48€



Krieda prášková čierna

PRÍRODNÁ FARBA ČIERNA, SO SKRUTKOVACÍM UZÁVEROM

Obj. číslo EAN	Hmotnosť	MOC (bez DPH)	MOC (s DPH)
FPS500 4003457148918	500 g	6,96€	8,35€



Špachtľa špárovacia, 10 mm

RUKOVÄŤ POTIAHNUTÁ SYNTETICKÝM MATERIÁLOM, S PRUŽINOVÝMI DOSKAMI VYROBENÝMI Z PÁSOVEJ OCEĽE

Obj. číslo EAN	MOC (bez DPH)	MOC (s DPH)
GE10 4003457144156	4,24€	5,09€
GE15 4003457144200	4,24€	5,09€



Vrták do skla a keramiky

vhodné na dlaždice, neglazované dlaždice, zrkadlové sklo, akrylové sklo, sklo, keramiku...

PRESNÝ VRTÁK PRI VRTANÍ VĎAKA HROTU MŔTVEHO BODU, VRTANIE AJ NA HLADKÝCH POVRCHOCH, KARBIDOVÁ ŠPIČKA

Obj. číslo EAN	Rozmery	MOC (bez DPH)	MOC (s DPH)
KERAMIK6 4003457347304	6 mm	3,70€	4,44€
KERAMIK8 4003457347311	8 mm	4,58€	5,50€



List pilový, 455 mm

na rezanie pórobetónu, vláknoconentu, červených tehál...

S UNIVERZÁLNYM HRIADEĽOM 1/2„VHODNÝ PRE ATLAS COPCO, AEG, BOSCH, DEWALT, ELU, FESTO, FLEX, HITACHI, HOLZ-HER, KRESS, MAFELL, MAKITA, METABO, PROTOOL, MILWAUKEE, EINHELL S305: PRE MATERIÁL DO 215 MM S455: PRE MATERIÁL DO 365 MM

Obj. číslo EAN	MOC (bez DPH)	MOC (s DPH)
S455 4003457344785	31,90€	38,28€

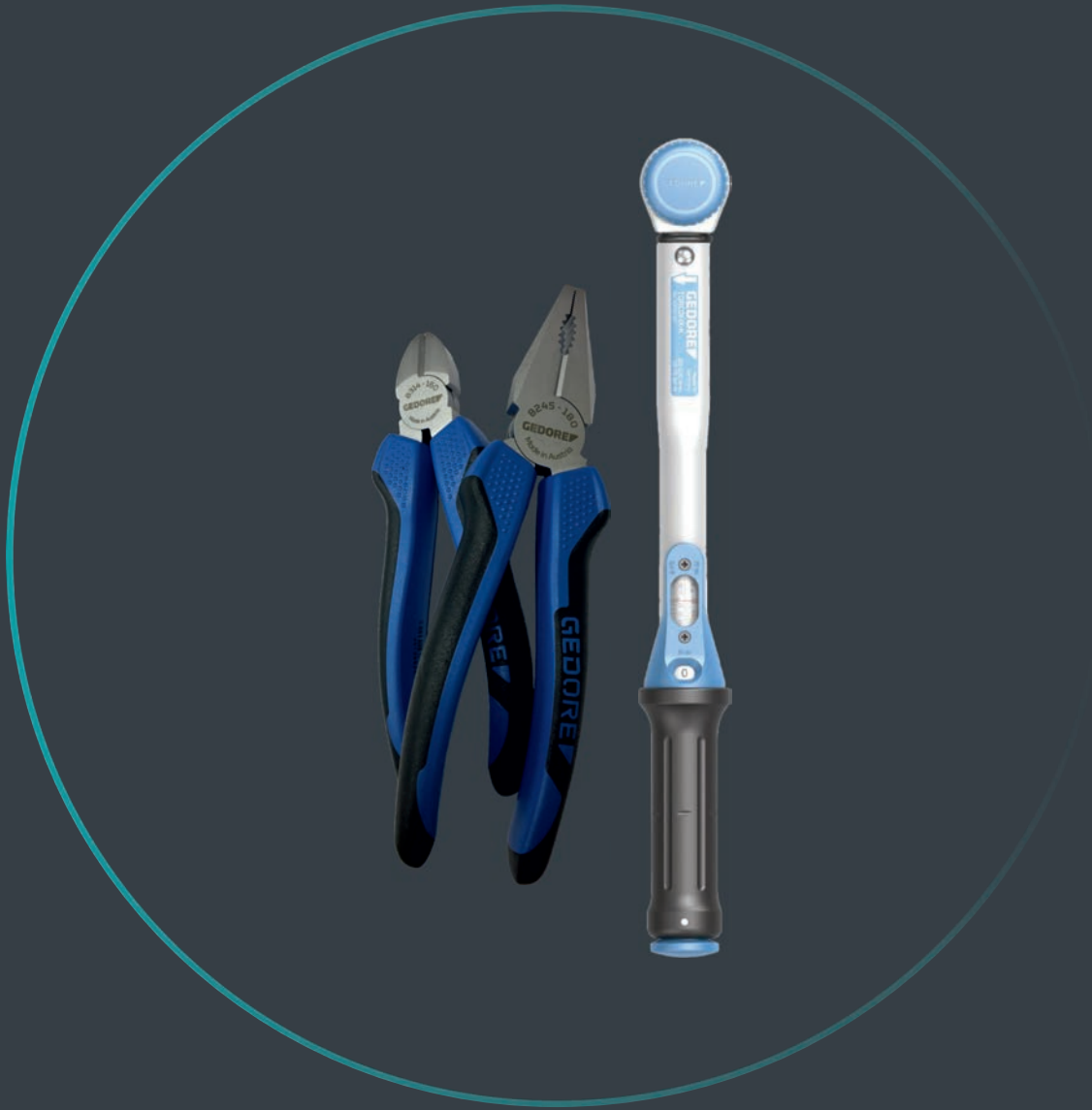

GEDORE 
TOOLS FOR LIFE

Klúč očko-vidlicový

GEDORE-vanádiová oceľ 31CrV3, chromovaný, očková časť vyhnutá o 15°, veľkosť od 3 do 5,5 mm so 6-hranným očkom



Obj. číslo EAN	Priemer (mm)	Dĺžka (mm)	Hrúbka (mm)	MOC (bez DPH)	MOC (s DPH)
6080680					
4010886608067	3	78	2.8	10,66€	12,79€
6080760					
4010886608074	3.2	78	2.8	10,88€	13,06€
6080840					
4010886608081	3.5	78	2.8	10,65€	12,78€
6080920					
4010886608098	4	85	3.2	10,65€	12,78€
6081060					
4010886608104	4.5	85	3.2	10,61€	12,73€
6081140					
4010886608111	5	92	3.6	10,58€	12,70€
6081220					
4010886608128	5.5	92	3.6	10,58€	12,70€
6089550					
4010886608951	6	100	5	7,13€	8,56€
6089630					
4010886608968	7	110	5.5	7,02€	8,42€
6089710					
4010886608975	8	120	6	7,42€	8,90€
6089980					
4010886608999	9	130	6.5	7,69€	9,23€
6090050					
4010886609002	10	140	7	7,43€	8,92€
6090130					
4010886609019	11	150	7.5	8,19€	9,83€
6090210					
4010886609026	12	160	8	8,76€	10,51€
6090480					
4010886609040	13	170	8.5	8,84€	10,61€
6090560					
4010886609057	14	180	9	9,44€	11,33€
6090640					
4010886609064	15	190	9.5	10,10€	12,12€
6091610					
4010886609163	16	200	10	10,70€	12,84€
6090720					
4010886609071	17	210	10.5	10,82€	12,98€
6091880					
4010886609187	18	220	11	12,44€	14,93€
6090800					
4010886609088	19	230	11.5	12,20€	14,64€
6091960					
4010886609194	20	240	12	14,72€	17,66€
6092180					
4010886609217	21	252	12.5	15,09€	18,11€
6090990					
4010886609095	22	262	13	16,76€	20,11€
6092260					
4010886609224	23	270	13.5	17,48€	20,98€
6091020					
4010886609101	24	282	14	18,88€	22,66€
6092340					
4010886609231	25	290	14.5	19,71€	23,65€
6092420					
4010886609248	26	302	15	20,20€	24,24€
6091100					
4010886609118	27	310	15.5	21,80€	26,16€
6092500					
4010886609255	28	320	16	25,20€	30,24€
6092690					
4010886609262	29	330	16.5	25,70€	30,84€
6091290					
4010886609125	30	340	17	26,10€	31,32€
6091370					
4010886609132	32	370	18	28,60€	34,32€
1827987					
4010886855980	34	420	19	37,30€	44,76€
6089470					
4010886608944	36	460	20	54,90€	65,88€

Sada očko-vidlicových klúčov

GEDORE-vanádiová oceľ 31CrV3, chromovaný, očková časť vyhnutá o 15°, veľkosť od 3 do 5,5 mm so 6-hranným očkom



Obj. číslo EAN	Typ	Zloženie	MOC (bez DPH)	MOC (s DPH)
6091530	12-dielna	6, 7, 8, 9, 10, 11, 12, 13, 14, 15, 17, 19	102,80€	123,36€
4010886609156				
6092770	8-dielna	10, 12, 13, 14, 17, 19, 22, 24	95,00€	114,00€
4010886609279				
6092850	8-dielna	8, 9, 10, 11, 13, 14, 17, 19	70,20€	84,24€
4010886609286				

Klúč vidlicový obojstranný

Rovná, jemne brúsená hlava a drsná rukoväť kľúča, GEDORE-vanádiová oceľ 31CrV3, chromovaný

Obj. číslo / EAN	Priemer (mm)	Dĺžka (mm)	Hrúbka (mm)	MOC (bez DPH)	MOC (s DPH)
6063400					
4010886606346	4 x 4,5	100	3.4	6,96€	8,35€
6063590					
4010886606353	4 x 5	100	3.4	6,92€	8,30€
6063670					
4010886606360	5 x 5,5	100	3.4	6,92€	8,30€
6063750					
4010886606377	5,5 x 7	122	3.5	5,46€	6,55€
6063830					
4010886606384	6 x 7	122	3.5	4,54€	5,45€
6063910					
4010886606391	6 x 8	122	3.5	5,46€	6,55€
6064050					
4010886606407	7 x 8	140	3.8	5,80€	6,96€
6064130					
4010886606414	7 x 9	140	3.8	6,00€	7,20€
6064210					
4010886606421	8 x 9	140	3.8	4,66€	5,59€
6064480					
4010886606445	8 x 10	140	4	5,68€	6,82€
6064560					
4010886606452	9 x 10	157	4.5	6,30€	7,56€
6064640					
4010886606469	9 x 11	157	4.5	6,30€	7,56€
6064720					
4010886606476	10 x 11	157	4.5	5,29€	6,35€
6064800					
4010886606483	10 x 12	157	4.5	6,18€	7,42€
6064990					
4010886606490	10 x 13	172	5	7,10€	8,52€
6065100					
4010886606513	11 x 13	172	5	7,22€	8,66€
6065290					
4010886606520	11 x 14	172	5	7,32€	8,78€
6065370					
4010886606537	12 x 13	172	5	6,39€	7,67€
6065450					
4010886606544	12 x 14	172	5	7,16€	8,59€
6065530					
4010886606551	13 x 14	178	5	7,16€	8,59€
6065610					
4010886606568	13 x 15	188	5.5	7,76€	9,31€
6065880					
4010886606582	14 x 15	188	5.5	6,86€	8,23€
6065960					
4010886606599	13 x 17	205	6	7,90€	9,48€
6066180					
4010886606612	14 x 17	205	6	7,90€	9,48€
6066260					
4010886606629	16 x 17	205	6	7,38€	8,86€
6066340					
4010886606636	16 x 18	205	6	8,86€	10,63€
6066420					
4010886606643	17 x 19	222	6.5	9,01€	10,81€
6066500					
4010886606650	18 x 19	222	6.5	8,73€	10,48€
6066690					
4010886606667	17 x 22	236	7	11,33€	13,60€
6066770					
4010886606674	19 x 22	236	7	10,50€	12,60€
6066850					
4010886606681	20 x 22	236	7	10,19€	12,23€
6066930					
4010886606698	19 x 24	250	7.5	11,97€	14,36€
6067070					
4010886606704	21 x 23	247	7.5	11,22€	13,46€
6067150					
4010886606711	22 x 24	250	7.5	11,84€	14,21€
6067230					
4010886606728	22 x 27	266	8	14,51€	17,41€
6067310					
4010886606735	24 x 26	266	8	13,61€	16,33€
6067580					
4010886606759	24 x 27	266	8	13,61€	16,33€
6067660					
4010886606766	24 x 30	280	8.5	16,05€	19,26€
6067740					
4010886606773	25 x 28	280	8.5	15,68€	18,82€
6067820					
4010886606780	27 x 29	302	9	20,10€	24,12€
6067900					
4010886606797	27 x 30	302	9	19,03€	22,84€
6068040					
4010886606803	27 x 32	302	9	19,02€	22,82€
6068120					
4010886606810	30 x 32	302	9	19,03€	22,84€
6068200					
4010886606827	30 x 36	328	9.4	33,80€	40,56€
6068390					
4010886606834	32 x 36	328	9.4	33,80€	40,56€
6068470					
4010886606841	36 x 41	360	10	44,80€	53,76€
6068550					
4010886606858	38 x 42	360	10	52,40€	62,88€
6068630					
4010886606865	41 x 46	400	10.7	59,60€	71,52€
6068710					
4010886606872	46 x 50	450	11.6	83,00€	99,60€
6068980					
4010886606896	13 x 16	190	5.5	8,10€	9,72€
6069360					
4010886606933	18 x 21	236	7	11,22€	13,46€
6069440					
4010886606940	21 x 24	250	7.5	12,97€	15,56€
6069520					
4010886606957	30 x 34	302	9	21,70€	26,04€
6069600					
4010886606964	34 x 36	328	9.4	40,00€	48,00€

Klúč nastaviteľný

GEDORE-vanádiová oceľ 31CrV3, chromovaný, valec s pravým závitom, vidlica ohnutá o 15°



Obj. číslo EAN	Hrúbka (mm)	Rozsah (mm)	Rozsah (")	MOC (bez DPH)	MOC (s DPH)
6380990 4010886638095	155	20	25/32	12,41€	14,89€
6381020 4010886638101	205	25	1	16,68€	20,02€
6381290 4010886638125	305	36	1,7/16	29,40€	35,28€

Sada vidlicových klúčov

Rovná, jemne brúsená hlava a drsná rukoväť klúča, GEDORE-vanádiová oceľ 31CrV3, chromovaný



Obj. číslo EAN	Typ	Zloženie	MOC (bez DPH)	MOC (s DPH)
6077380 4010886607732	8-dielna	6x7, 8x9, 10x11, 12x13, 14x15,16x17, 18x19, 20x22	53,70€	64,44€
6077890 4010886607787	12-dielna	6x7, 8x9, 10x11, 12x13, 14x15,16x17, 20x22, 21x23, 24x27, 25x28, 30x32	112,90€	135,48€

Klúč očkový obojstranný

tenkostenné očká, GEDORE-vanádiová oceľ 31CrV3, chrómovaný



Obj. číslo EAN	Priemer (mm)	Dĺžka (mm)	Hrúbka (mm)	MOC (bez DPH)	MOC (s DPH)
6010630					
4010886601068	5,5 x 7	170	5.6	11,91€	14,29€
6015350	6 x 7	170	5.6	9,83€	11,80€
4010886601532					
6015430	7 x 8	180	5.6	11,91€	14,29€
4010886601549					
6015510	8 x 9	182	6.6	9,99€	11,99€
4010886601556					
6015780	8 x 10	182	6.6	11,61€	13,93€
4010886601570					
6015860	9 x 11	195	7.6	12,96€	15,55€
4010886601587					
6015940	10 x 11	195	8.5	10,90€	13,08€
4010886601594					
6016080	10 x 12	195	8.5	12,95€	15,54€
4010886601600					
6016160	10 x 13	212	8.5	13,42€	16,10€
4010886601617					
6016320	11 x 13	212	9.5	13,89€	16,67€
4010886601631					
6016590	12 x 13	212	9.6	11,55€	13,86€
4010886601655					
6016670	12 x 14	212	9.6	13,60€	16,32€
4010886601662					
6016750	13 x 14	225	10.3	13,50€	16,20€
4010886601679					
6016830	13 x 15	225	10.3	13,85€	16,62€
4010886601686					
6017050	13 x 17	245	10.3	15,38€	18,46€
4010886601709					
6016910	14 x 15	225	10.6	12,54€	15,05€
4010886601693					
6017130	14 x 17	245	10.6	15,44€	18,53€
4010886601716					
6017210	16 x 17	245	11.6	14,14€	16,97€
4010886601723					
6025660	16 x 18	265	11.6	17,31€	20,77€
4010886602560					
6017480	17 x 19	265	12.3	16,41€	19,69€
4010886601747					
6017560	18 x 19	265	12.6	15,55€	18,66€
4010886601754					
6025740	18 x 21	285	12.6	21,10€	25,32€
4010886602577					
6017720	19 x 22	287	13	20,70€	24,84€
4010886601778					
6017990	19 x 24	305	13	23,90€	28,68€
4010886601792					
6017800	20 x 22	287	13.3	18,24€	21,89€
4010886601785					
6018020	21 x 23	305	13.4	21,90€	26,28€
4010886601808					
6025820	21 x 24	307	13.4	24,70€	29,64€
4010886602584					
6018100	22 x 24	307	14.3	23,90€	28,68€
4010886601815					
6018370	24 x 26	325	14.4	26,10€	31,32€
4010886601839					
6018450	24 x 27	325	14.4	24,70€	29,64€
4010886601846					
6018530	24 x 30	345	14.4	27,70€	33,24€
4010886601853					
6018610	25 x 28	345	14.4	27,20€	32,64€
4010886601860					
6018880	27 x 29	345	14.8	35,10€	42,12€
4010886601884					
6018960	27 x 30	345	15.4	32,40€	38,88€
4010886601891					
6019180	27 x 32	370	15.4	31,40€	37,68€
4010886601914					
6019260	30 x 32	370	16.4	31,20€	37,44€
4010886601921					
6025900	30 x 34	375	16.4	35,70€	42,84€
4010886602591					
6019340	30 x 36	400	16.4	57,00€	68,40€
4010886601938					
6019420	32 x 36	400	17.4	54,60€	65,52€
4010886601945					
6026040	34 x 36	420	18.7	62,90€	75,48€
4010886602607					
6019500	36 x 41	440	19.4	71,70€	86,04€
4010886601952					
6019690	38 x 42	440	19.7	77,10€	92,52€
4010886601969					
6019770	41 x 46	485	20.4	90,10€	108,12€
4010886601976					
6019850	46 x 50	535	22.2	113,60€	136,32€
4010886601983					
6019930	55 x 60	610	24.6	180,80€	216,96€
4010886601990					

Sada očkových klúčov

tenkostenné očká, GEDORE-vanádiová oceľ 31CrV3, chrómovaný



Obj. číslo EAN	Typ	Zloženie	MOC (bez DPH)	MOC (s DPH)
6030580 4010886603055	8-dielna	6x7, 8x9, 10x11, 12x13, 14x15, 16x17, 18x19, 20x22	100,90€	121,08€
6031040 4010886603109	12-dielna	6x7, 8x9, 10x11, 12x13, 14x15, 16x17, 18x19, 20x22, 21x23, 24x27, 25x28, 30x32	205,00€	246,00€

Kľúč vidlicový úderový

Pre náročné montážne práce, chróm-vanádiová oceľ 31CrV3



Obj. číslo EAN	Priemer (mm)	Dĺžka (mm)	Hrúbka (mm)	MOC (bez DPH)	MOC (s DPH)
6410570 4010886641057	27	181	16.3	22,50€	27,00€
6400260 4010886640029	30	188	16.7	24,40€	29,28€
6400340 4010886640036	32	196	17.2	25,10€	30,12€
6411030 4010886641101	34	196	17.2	33,70€	40,44€
6400420 4010886640043	36	211	18.2	29,10€	34,92€
6400500 4010886640050	41	227	19.2	38,60€	46,32€
6400690 4010886640067	46	256	19.7	49,20€	59,04€
6400770 4010886640074	50	281	21.2	54,10€	64,92€
6400850 4010886640081	55	310	23.6	72,10€	86,52€
6400930 4010886640098	60	321	24.1	72,70€	87,24€
6401070 4010886640104	65	351	27.6	96,00€	115,20€
6401150 4010886640111	70	370	29.6	116,10€	139,32€
6401230 4010886640128	75	390	31	152,00€	182,40€
6401310 4010886640135	80	406	34	154,20€	185,04€
6401580 4010886640159	85	406	34	164,00€	196,80€
6401660 4010886640166	90	456	38.4	247,00€	296,40€
6401740 4010886640173	95	456	38.4	255,40€	306,48€
6401820 4010886640180	100	500	46.3	448,80€	538,56€
6401900 4010886640197	105	500	46.3	487,20€	584,64€
6402040 4010886640203	110	500	46.3	493,90€	592,68€
6402120 4010886640210	115	525	54.2	663,00€	795,60€
6402200 4010886640227	120	525	54.2	687,00€	824,40€
6402390 4010886640234	125	545	50	757,00€	908,40€
6402470 4010886640241	130	575	55	970,00€	1.164,00€

Klúč očkový úderový

Pre náročné montážne práce, chróm-vanádiová oceľ 31CrV3, vyrába sa až do veľkosti 175mm!



Obj. číslo EAN	Priemer (mm)	Dĺžka (mm)	Hrúbka (mm)	MOC (bez DPH)	MOC (s DPH)
6475000	24	160	15	18,72€	22,46€
4010886647509					
6475190	27	180	15.5	22,80€	27,36€
4010886647516					
6475270	30	190	16.5	26,80€	32,16€
4010886647523					
6475350	32	195	16.5	28,90€	34,68€
4010886647530					
6481670	34	195	16.5	30,60€	36,72€
4010886648162					
6475430	36	205	19.5	35,70€	42,84€
4010886647547					
6475510	41	225	20.5	46,70€	56,04€
4010886647554					
6475780	46	240	22.5	50,20€	60,24€
4010886647578					
6475860	50	250	23.5	58,10€	69,72€
4010886647585					
6475940	55	270	25	64,20€	77,04€
4010886647592					
6476080	60	270	26	69,30€	83,16€
4010886647608					
6476160	65	290	29	90,70€	108,84€
4010886647615					
6476240	70	320	32.5	100,00€	120,00€
4010886647622					
6476320	75	325	34	108,50€	130,20€
4010886647639					
6476400	80	345	35	154,00€	184,80€
4010886647646					
6476590	85	360	37	187,20€	224,64€
4010886647653					
6476670	90	400	41.5	225,50€	270,60€
4010886647660					
6476750	95	400	41.5	254,40€	305,28€
4010886647677					

Klúč očkový (hlava)

Pre náročné montážne práce, chróm-vanádiová oceľ 31CrV3, vyrába sa až do veľkosti 175mm!



Obj. číslo EAN	Priemer (mm)	Dĺžka (mm)	Hrúbka (mm)	MOC (bez DPH)	MOC (s DPH)
6033840	24	180	17	30,10€	36,12€
4010886603383					
6033920	27	190	17	30,90€	37,08€
4010886603390					
6034060	30	200	18	33,30€	39,96€
4010886603406					
6034140	32	235	18	36,50€	43,80€
4010886603413					
6030150	34	235	18	46,20€	55,44€
4010886603017					
6034220	36	245	20	45,10€	54,12€
4010886603420					
6034300	41	265	22	52,40€	62,88€
4010886603437					
6034490	46	280	23	61,40€	73,68€
4010886603444					
6034570	50	290	25.5	72,10€	86,52€
4010886603451					
6034650	55	300	28	77,90€	93,48€
4010886603468					
6034730	60	345	30.5	103,30€	123,96€
4010886603475					
6034810	65	355	33	111,20€	133,44€
4010886603482					
6035030	70	365	35.5	134,60€	161,52€
4010886603505					
6035110	75	375	38	144,70€	173,64€
4010886603512					
6035380	80	385	40.5	185,40€	222,48€
4010886603536					
6035460	85	385	40.5	184,70€	221,64€
4010886603543					

Rukoväť k očkovému kľúču (k hlave)

Oceľová rúra, chrómovaná



Obj. číslo EAN	Dĺžka (mm)	Pre kľúče	Vnútny priemer (mm)	MOC (bez DPH)	MOC (s DPH)
6048600 4010886604861	460	24 - 30 mm	19 mm	24,70€	29,64€
6048790 4010886604878	610	32 - 41 mm	22 mm	36,00€	43,20€
6048870 4010886604885	760	46 - 55 mm	25 mm	53,70€	64,44€
6048950 4010886604892	860	60 - 95 mm	30 mm	72,00€	86,40€

Hlavica nástrčná 1/4" šesťhranná

Podľa DIN 3124, ISO 2725, vnútorný 4-hran podľa DIN 3120 C 6,3, ISO 1174 s drážkou pre poistnú guľôčku, na ručné použitie, brúsený, chrómovaný



Obj. číslo EAN	Priemer (mm)	Dĺžka (mm)	Vonkajší priemer (mm)	MOC (bez DPH)	MOC (s DPH)
6165400 4010886616543	4	24.7	6.9	5,03€	6,04€
6165590 4010886616550	4.5	24.7	7.5	5,04€	6,05€
6165670 4010886616567	5	24.7	8.2	5,23€	6,28€
6165750 4010886616574	5.5	24.7	8.8	5,23€	6,28€
6165830 4010886616581	6	24.7	9.4	5,23€	6,28€
6165910 4010886616598	7	24.7	11	5,23€	6,28€
6166050 4010886616604	8	24.7	12	5,21€	6,25€
6166130 4010886616611	9	24.7	13	5,41€	6,49€
6166210 4010886616628	10	24.7	14	5,39€	6,47€
6166480 4010886616642	11	24.7	16	5,41€	6,49€
6166560 4010886616659	12	24.7	17	5,66€	6,79€
6166640 4010886616666	13	24.7	18	5,64€	6,77€
6166720 4010886616673	14	24.7	19.7	5,67€	6,80€

Hlavica nástrčná 1/4" - vnútorný TORX®

Vnútorný 4-hran podľa DIN 3120 C 6,3, ISO 1174 s drážkou pre poistnú guľôčku, na ručné použitie, brúsený, chrómovaný



Obj. číslo EAN	Dĺžka (mm)	Vnútny Torx	Na skrutky	MOC (bez DPH)	MOC (s DPH)
6193880 4010886619384	25	E 4	M 3	7,37€	8,84€
6187640 4010886618769	25	E 5	M 4	7,37€	8,84€
6187720 4010886618776	25	E 6	M 5	7,37€	8,84€
6187800 4010886618783	25	E 7	M 6	7,40€	8,88€
6187990 4010886618790	25	E 8	M 6-7	7,40€	8,88€
6193960 4010886619391	25	E10	M 8	8,32€	9,98€



Hlavica zástrčná 1/4" TORX®

Vnútorný 4-hran podľa DIN 3120 C 6,3, ISO 1174 s drážkou pre poistnú guľôčku, na ručné použitie, brúsená, chrómovaná

Obj. číslo EAN	Dĺžka (mm)	Typ	Na skrutky	MOC (bez DPH)	MOC (s DPH)
6190430 4010886619049	30.5	T 8	M 2,5	8,71€	10,45€
6190510 4010886619056	30.5	T 9	M 3	8,71€	10,45€
6190780 4010886619070	30.5	T10	M 3-3,5	8,71€	10,45€
6190860 4010886619087	30.5	T15	M 3,5-4	8,71€	10,45€
6190940 4010886619094	30.5	T20	M 4-5	8,71€	10,45€
6191080 4010886619100	30.5	T25	M 4,5-5	8,71€	10,45€
6191160 4010886619117	30.5	T27	M 4,5-6	8,71€	10,45€
6191240 4010886619124	30.5	T30	M 6-7	8,71€	10,45€
6265890 4010886626580	30.5	T40	M 7-8	9,73€	11,68€



Hlavica zástrčná 1/4" PHILLIPS

Vnútorný 4-hran podľa DIN 3120 C 6,3, ISO 1174 s drážkou pre poistnú guľôčku, na ručné použitie, chrómovaná, hrot podľa DIN ISO 8764-1 PH fosfátovaná

Obj. číslo EAN	Dĺžka (mm)	Typ	MOC (bez DPH)	MOC (s DPH)
6174580 4010886617458	28	PH1	7,85€	9,42€
6174660 4010886617465	28	PH2	7,82€	9,38€
6174740 4010886617472	28	PH3	7,85€	9,42€
6174820 4010886617489	28	PH4	7,82€	9,38€



Hlavica zástrčná 1/4" POZIDRIV

vnútorný 4-hran podľa DIN 3120 C 6,3, ISO 1174 s drážkou pre poistnú guľôčku, na ručné použitie, chrómovaná, hrot podľa DIN ISO 8764-1 PZ fosfátovaná

Obj. číslo EAN	Dĺžka (mm)	Typ	MOC (bez DPH)	MOC (s DPH)
6187130 4010886618714	28	PH1	8,75€	10,50€
6187210 4010886618721	28	PH2	8,74€	10,49€
6187480 4010886618745	28	PH3	8,75€	10,50€
6187560 4010886618752	28	PH4	8,71€	10,45€



Hlavica zástrčná 1/4" - 6-hran

Vnútorný 4-hran podľa DIN 3120 C 6,3, ISO 1174 s drážkou pre poistnú guľôčku, na ručné použitie, chrómovaná, hrot fosfátovaný

Obj. číslo EAN	Dĺžka (mm)	6-hran (mm)	MOC (bez DPH)	MOC (s DPH)
1812556 4010886856383	28	2	7,85€	9,42€
1707736 4010886839676	28	2.5	7,85€	9,42€
6176010 4010886617601	28	3	7,79€	9,35€
6176280 4010886617625	28	4	7,79€	9,35€
6176360 4010886617632	28	5	7,79€	9,35€
6178490 4010886617847	28	6	7,79€	9,35€
6178570 4010886617854	28	8	7,79€	9,35€

Račňa 1/4" U-20

S prepínacou páčkou, podľa DIN 3122, ISO 3315, jemné ozubenie, s aretačnou guľôčkou a uvoľňovacím tlačidlom, dvojkomponentná rukoväť s otvorom na zavesenie



Obj. číslo EAN	Dĺžka (mm)	4-hran (")	Uhol	MOC (bez DPH)	MOC (s DPH)
1703749 4010886855638	127	1/4	9°	58,10€	69,72€

Račňa 1/4" U-10

S prepínacou páčkou, podľa DIN 3122, ISO 3315, aretácia v strednej polohe, s aretačnou guľôčkou na štvorhrane



Obj. číslo EAN	Dĺžka (mm)	4-hran (")	Uhol	MOC (bez DPH)	MOC (s DPH)
6180470 4010886618042	129	1/4	15°	61,60€	73,92€

Račňa 1/4" U-3

S kovovým prepínacím kolieskom, jemné ozubenie, s aretačnou guľôčkou na štvorhrane



Obj. číslo EAN	Dĺžka (mm)	4-hran (")	Uhol	MOC (bez DPH)	MOC (s DPH)
6170590 4010886617052	129	1/4	5°	46,00€	55,20€

Račňa 1/4" Z-94

S prehadzovacím štvorhranom, podľa DIN 3122, ISO 3315, stredne jemné ozubenie, robustná, s aretačnou guľôčkou na štvorhrane



Obj. číslo EAN	Dĺžka (mm)	4-hran (")	Uhol	MOC (bez DPH)	MOC (s DPH)
6170750 4010886617076	129	1/4	18°	30,00€	36,00€

Vratidlo 1/4"

Podľa DIN 3122, ISO 3315, na nástavce s vnútorným štvorhranom, s aretačnou guľôčkou na štvorhrane



Obj. číslo EAN	Dĺžka (mm)	4-hran (")	Hmotnosť (g)	MOC (bez DPH)	MOC (s DPH)
6170160 4010886617014	115	1/4	39	11,53€	13,84€

Predĺženie 1/4"

Podľa DIN 3123, ISO 3316, na nástavce s vnútorným štvorhranom, s aretačnou guľôčkou



Obj. číslo EAN	Dĺžka (mm)	4-hran (")	Hmotnosť (g)	MOC (bez DPH)	MOC (s DPH)
6170320 4010886617038	55	1/4	25	8,39€	10,07€
6170400 4010886617045	97	1/4	41	8,64€	10,37€
6171210 4010886617120	148	1/4	61	8,75€	10,50€
6173340 4010886617335	305	1/4	12.4	12,01€	14,41€

Kardan 1/4"

Podľa DIN 3122, ISO 3315, na nástavce s vnútorným štvorhranom, s aretačnou guľôčkou na štvorhrane

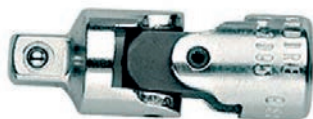

Obj. číslo EAN	Dĺžka (mm)	4-hran (")	Hmotnosť (g)	MOC (bez DPH)	MOC (s DPH)
6170910 4010886617090	38	1/4	26	25,60€	30,72€

Sada náradia 1/4"

16-dielna, v plastovom kufri, 200 x 120 x 38 mm



Obj. číslo EAN	Zloženie	Hlavice	MOC (bez DPH)	MOC (s DPH)
6172290 4010886617229	račňa s prepínacím kolieskom (5°), vratidlo 1/4", predĺženie 97 mm, kardan, štvorhranná rukoväť	6-hranné: 4; 4,5; 5; 5,5; 6; 7; 8; 9; 10; 11; 13	181,30€	217,56€

Sada náradia 1/4"

32-dielna, v plastovom kufri, 275 x 150 x 42 mm



Obj. číslo EAN	Zloženie	Hlavice	MOC (bez DPH)	MOC (s DPH)
6174150 4010886617410	račňa s prepínacím kolieskom (5°), vratidlo 1/4", predĺženie 97 mm a 148 mm, kardan, štvorhranná rukoväť	6-hranné: 4; 5; 6; 7; 8; 9; 10; 11; 12; 13; 14 / ploché: 4; 5,5; 6,5; 8 / zástrčné 6-hranné: 3; 4; 5; 6; 8 / PH: 1; 2; 3 / PZ: 1; 2; 3	314,00€	376,80€

Sada náradia 1/4"

36-dielna, v plastovom kufri, 275 x 150 x 42 mm



Obj. číslo EAN	Zloženie	Hlavice	MOC (bez DPH)	MOC (s DPH)
6196710 4010886619674	račňa s prepínacím kolieskom (5°), vratidlo 1/4", predĺženie 97 mm a 148 mm, kardan, štvorhranná rukoväť	6-hranné hlavice: 4; 5; 6; 7; 8; 9; 10; 11; 12; 13; 14 / zástrčné 6-hranné: 3; 4; 5; 6; 8 / vnútorný Torx : E4; E5; E6; E7; E8; E10 / zástrčné Torx : T8; T9; T10; T15; T20; T25; T27; T30	330,70€	396,84€



Hlavica nástrčná 1/2“ šesťhraná

Podľa DIN 3124, ISO 2725, vnútorný 4-hran podľa DIN 3120 C 12,5. ISO 1174 s drážkou pre poistnú guľôčku, na ručné použitie, brúsená, chrómovaná

Obj. číslo EAN	Priemer (mm)	Dĺžka (mm)	Vonkajší priemer (mm)	MOC (bez DPH)	MOC (s DPH)
6130020 4010886613009	8	38	13	8,23€	9,88€
6130100 4010886613016	9	38	14.2	8,28€	9,94€
6130290 4010886613023	10	38	15.5	7,05€	8,46€
6130370 4010886613030	11	38	16.7	7,56€	9,07€
6130450 4010886613047	12	38	18	7,56€	9,07€
6130530 4010886613054	13	38	19.2	7,05€	8,46€
6130610 4010886613061	14	38	20.5	7,76€	9,31€
6130880 4010886613085	15	39.5	21.7	7,76€	9,31€
6130960 4010886613092	16	39.5	22.5	7,76€	9,31€
6131180 4010886613115	17	39.5	24	8,26€	9,91€
6131260 4010886613122	18	39.5	25.5	8,89€	10,67€
6131340 4010886613139	19	40	26.7	8,26€	9,91€
6131420 4010886613146	20	40	28	9,05€	10,86€
6131500 4010886613153	21	41.5	29.2	9,79€	11,75€
6131690 4010886613160	22	41.5	30.5	9,09€	10,91€
6131770 4010886613177	23	41.5	31.7	10,00€	12,00€
6131850 4010886613184	24	41.5	33	10,03€	12,04€
6131930 4010886613191	25	41.5	34.2	11,61€	13,93€
6132070 4010886613207	26	41.5	35.5	10,91€	13,09€
6132150 4010886613214	27	41.5	36.7	12,60€	15,12€
6132230 4010886613221	28	43	38	13,43€	16,12€
6132310 4010886613238	29	43	39.2	13,99€	16,79€
6132580 4010886613252	30	43	40.5	13,50€	16,20€
6132740 4010886613276	32	44.5	43	13,50€	16,20€
6138270 4010886613825	34	44.5	45.5	14,59€	17,51€
1718711 4010886840238	36	44.5	48	20,40€	24,48€



Hlavica nástrčná 1/2" UNIT-DRIVE

Podľa DIN 3124, ISO 2725, vnútorný 4-hran podľa DIN 3120 C 12,5. ISO 1174 s drážkou pre poistnú guľôčku, na ručné použitie, brúsená, chrómovaná

Obj. číslo EAN	Priemer (mm)	Dĺžka (mm)	Vonkajší priemer (mm)	MOC (bez DPH)	MOC (s DPH)
6133040 4010886613306	8	38	13	8,29€	9,95€
6133120 4010886613313	9	38	14.2	8,63€	10,36€
6133200 4010886613320	10	38	15.5	7,07€	8,48€
6133390 4010886613337	11	38	16.7	7,63€	9,16€
6133470 4010886613344	12	38	18	7,63€	9,16€
6133550 4010886613351	13	38	19.2	7,05€	8,46€
6133630 4010886613368	14	38	20.5	7,76€	9,31€
6133710 4010886613375	15	39.5	21.7	7,78€	9,34€
6133980 4010886613399	16	39.5	22.5	7,78€	9,34€
6134010 4010886613405	17	39.5	24.2	8,26€	9,91€
6134280 4010886613429	18	39.5	25.5	8,89€	10,67€
6134360 4010886613436	19	40	26.7	8,26€	9,91€
6134440 4010886613443	20	40	28	9,09€	10,91€
6134520 4010886613450	21	41.5	29.2	9,79€	11,75€
6134600 4010886613467	22	41.5	30.5	9,09€	10,91€
6134790 4010886613474	23	41.5	31.7	10,07€	12,08€
6134870 4010886613481	24	41.5	33	10,03€	12,04€
6134950 4010886613498	25	41.5	34.2	11,82€	14,18€
6135090 4010886613504	26	41.5	35.5	11,32€	13,58€
6135170 4010886613511	27	41.5	36.7	12,93€	15,52€
6135250 4010886613528	28	43	38	13,76€	16,51€
6135330 4010886613535	29	43	39.2	14,33€	17,20€
6135410 4010886613542	30	43	40.5	13,82€	16,58€
6135760 4010886613573	32	44.5	43	13,82€	16,58€



Hlavica nástrčná 1/2" UNIT-DRIVE

Podľa DIN 3124, ISO 2725, vnútorný 4-hran podľa DIN 3120 C 12,5, ISO 1174 s drážkou pre poistnú guľôčku, na ručné použitie, brúsená, chrómovaná

Obj. číslo EAN	Priemer (mm)	Dĺžka (mm)	Vonkajší priemer (mm)	MOC (bez DPH)	MOC (s DPH)
6140330 4010886614037	17	77	24.2	20,80€	24,96€
6140410 4010886614044	19	82	26.7	20,20€	24,24€
6140680 4010886614068	21	82	29.2	21,80€	26,16€
6140760 4010886614075	24	82	33	22,60€	27,12€
6141060 4010886614105	27	82	36.7	25,30€	30,36€
6142380 4010886614235	18	82	25.5	21,60€	25,92€
6145050 4010886614501	22	82	30.5	22,20€	26,64€
6145640 4010886614563	30	82	40.5	26,40€	31,68€
6147500 4010886614754	34	82	45.5	29,90€	35,88€
6191320 4010886619131	32	82	43	27,60€	33,12€



Hlavica nástrčná 1/2" UNIT-DRIVE

Podľa DIN 3124, ISO 2725, vnútorný 4-hran podľa DIN 3120 C 12,5, ISO 1174 s drážkou pre poistnú guľôčku, na ručné použitie, brúsená, chrómovaná

Obj. číslo EAN	Priemer (mm)	Dĺžka (mm)	Vonkajší priemer (mm)	MOC (bez DPH)	MOC (s DPH)
6141140 4010886614112	10	77	15.5	18,76€	22,51€
6141220 4010886614129	12	77	18	18,78€	22,54€
6140170 4010886614013	13	77	19.2	18,63€	22,36€
6140250 4010886614020	14	77	20.5	19,56€	23,47€
6142460 4010886614242	15	77	21.7	20,90€	25,08€
6142540 4010886614259	16	77	23	21,00€	25,20€



Hlavica nástrčná 1/2" vnútorný TORX

Vnútorný 4-hran podľa DIN 3120 C 12,5, ISO 1174 s drážkou pre poistnú guľôčku, na ručné použitie, brúsená, chrómovaná

Obj. číslo EAN	Priemer (mm)	Dĺžka (mm)	Na skrutky	MOC (bez DPH)	MOC (s DPH)
6145720 4010886614570	E10	38	M 8	11,50€	13,80€
6194180 4010886619414	E11	38	-	11,54€	13,85€
6147340 4010886614730	E12	38	M10	11,50€	13,80€
6147420 4010886614747	E14	38	M12	12,53€	15,04€
6194420 4010886619445	E16	38	M12	12,53€	15,04€
6194500 4010886619452	E18	40	M14	13,20€	15,84€
6194690 4010886619469	E20	40	M16	13,20€	15,84€
6195070 4010886619506	E24	41.5	M18-20	18,29€	21,95€



Hlavica zástrčná 1/2" TORX

Vnútrotný 4-hran podľa DIN 3120 C 12,5, ISO 1174 s drážkou pre poistnú guľôčku, na ručné použitie, brúsená, chrómovaná

Obj. číslo EAN	Dĺžka (mm)	Typ	Na skrutky	MOC (bez DPH)	MOC (s DPH)
6152930 4010886615294	55	T20	M 4-5	13,03€	15,64€
6154200 4010886615423	55	T25	M 4,5-5	13,03€	15,64€
6154630 4010886615461	55	T27	M 4,5-6	13,03€	15,64€
6156170 4010886615614	55	T30	M 6-7	13,03€	15,64€
6156330 4010886615638	55	T40	M 7-8	14,91€	17,89€
6157060 4010886615706	55	T45	M 8-10	14,91€	17,89€
6158030 4010886615805	55	T50	M10	14,91€	17,89€
6158380 4010886615836	55	T55	M12	19,48€	23,38€
6158540 4010886615850	55	T60	M14	19,48€	23,38€



Hlavica zástrčná 1/2" PHILLIPS

Vnútrotný 4-hran podľa DIN 3120 C 12,5, ISO 1174 s drážkou pre poistnú guľôčku, na ručné použitie, chrómovaná, hrot podľa DIN ISO 8764-1 PH brunýrovaná

Obj. číslo EAN	Dĺžka (mm)	Typ	MOC (bez DPH)	MOC (s DPH)
6656650 4010886665664	60	PH2	13,73€	16,48€
6656730 4010886665671	60	PH3	13,73€	16,48€
6656810 4010886665688	60	PH4	13,73€	16,48€



Hlavica zástrčná 1/2" POZIDRIV

Vnútrotný 4-hran podľa DIN 3120 C 12,5, ISO 1174 s drážkou pre poistnú guľôčku, na ručné použitie, chrómovaná, hrot podľa DIN ISO 8764-1 PZ brunýrovaná

Obj. číslo EAN	Dĺžka (mm)	Typ	MOC (bez DPH)	MOC (s DPH)
6156680 4010886615669	60	PZ2	13,73€	16,48€
6156760 4010886615676	60	PZ3	13,73€	16,48€
6156840 4010886615683	60	PZ4	14,62€	17,54€



Hlavica zástrčná 6-hranná 1/2"

Vnútrotný 4-hran podľa DIN 3120 C 12,5, ISO 1174 s drážkou pre poistnú guľôčku, na ručné použitie, chrómovaný, hrot fosfátovaný

Obj. číslo EAN	Dĺžka (mm)	6-hran (mm)	MOC (bez DPH)	MOC (s DPH)
6153230 4010886615324	60	6	8,71€	10,45€
6153310 4010886615331	60	7	8,71€	10,45€
6153580 4010886615355	60	8	8,71€	10,45€
6153660 4010886615362	60	9	9,34€	11,21€
6153740 4010886615379	60	10	9,96€	11,95€
6153820 4010886615386	60	12	9,96€	11,95€
6153900 4010886615393	60	14	12,09€	14,51€
6154040 4010886615409	60	17	13,42€	16,10€
6154120 4010886615416	60	19	13,95€	16,74€



Hlavica zástrčná XZN“ 1/2“

Podľa DIN 2324, vnútorný 4-hran podľa DIN 3120 C 12,5, ISO 1174 s drážkou pre poistnú guľôčku, na ručné použitie, chrómovaná, hrot fosfátovaný

Obj. číslo EAN	Dĺžka (mm)	Na skrutky	Tisíc-hran	MOC (bez DPH)	MOC (s DPH)
6158890 4010886615881	55	M5	5	13,58€	16,30€
6159000 4010886615904	55	M6	6	13,68€	16,42€
6159270 4010886615928	55	M8	8	13,58€	16,30€
6159430 4010886615942	55	M10	10	15,80€	18,96€
6159780 4010886615973	55	M12	12	17,46€	20,95€
1888943 4010886859568	57	M14	14	18,19€	21,83€

Račňa 1/2“ U-20

S prepínacou páčkou, podľa DIN 3122, ISO 3315, jemné ozubenie, s aretačnou guľôčkou a uvoľňovacím tlačidlom, dvojkomponentná rukoväť s otvorom na zavesenie



Obj. číslo EAN	Dĺžka (mm)	4-hran (")	Uhol	MOC (bez DPH)	MOC (s DPH)
1436686 4010886805558	270	1/2	6°	72,90€	87,48€

Račňa 1/2“ U-10 T

S prepínacou páčkou, podľa DIN 3122, ISO 3315, aretácia v strednej polohe, s aretačnou guľôčkou na štvorhrane



Obj. číslo EAN	Dĺžka (mm)	4-hran (")	Uhol	MOC (bez DPH)	MOC (s DPH)
6142620 4010886614266	270	1/2	7,5°	83,30€	99,96€

Račňa 1/2“ 1993 U-3

Račňa s robustným prepínacím kolieskom, plastová rukoväť, Gedore vanádiová oceľ 31CrV3, pochrómovaná



Obj. číslo EAN	Dĺžka (mm)	4-hran (")	Uhol	MOC (bez DPH)	MOC (s DPH)
6144240 4010886614426	270	1/2	5°	56,70€	68,04€

Račňa 1/2“ Z-94

S vymeniteľným štvorhranom, podľa DIN 3122, ISO 3315, stredne jemné ozubenie, robustná, s aretačnou guľôčkou



Obj. číslo EAN	Dĺžka (mm)	4-hran (")	Uhol	MOC (bez DPH)	MOC (s DPH)
6144590 4010886614457	270	1/2	15°	44,80€	53,76€

Vratidlo 1/2"

Podľa DIN 3122, ISO 3315, na nástavce s vnútorným štvorhranom, s aretačnou guľôčkou



Obj. číslo EAN	Dĺžka (mm)	4-hran (")	Hmotnosť (g)	MOC (bez DPH)	MOC (s DPH)
6143430 4010886614341	292	1/2	386	18,68€	22,42€

Kardan 1/2"

Podľa DIN 3122, ISO 3315, na nástavce s vnútorným štvorhranom, s aretačnou guľôčkou



Obj. číslo EAN	Dĺžka (mm)	4-hran (")	Hmotnosť (g)	MOC (bez DPH)	MOC (s DPH)
6144750 4010886614471	72	1/2	159	30,70€	36,84€

Predĺženie 1/2"

Podľa DIN 3123, ISO 3316, na nástavce s vnútorným štvorhranom, s aretačnou guľôčkou



Obj. číslo EAN	Dĺžka (mm)	4-hran (")	Hmotnosť (g)	MOC (bez DPH)	MOC (s DPH)
6143780 4010886614372	76	1/2	120	11,36€	13,63€
6143860 4010886614389	125	1/2	165	12,17€	14,60€
6143940 4010886614396	250	1/2	290	17,26€	20,71€

Sada náradia 1/2" D 19 KMU

13-dielna, rozmery: 320 x 132 x 55 mm



Obj. číslo EAN	Zloženie	Hlavice	MOC (bez DPH)	MOC (s DPH)
2545810 4010886930229	račňa s prepínacím kolieskom (7,2°), predĺženie 125 mm	6-hranné nástavce: 10; 12; 13; 14; 15; 16; 17; 18; 19; 22; 24;	221,70€	266,04€

Sada náradia 1/2" D 19 JMU

19-dielna, rozmery: 320 x 132 x 55 mm, v ocelovom kufri, možnosť dodať nástavce aj v prevedení UNIT-DRIVE



Obj. číslo EAN	Zloženie	Hlavice	MOC (bez DPH)	MOC (s DPH)
2682842 4010886934746	račňa s prepínacím kolieskom (7,2°), predĺženie 125 mm, kardan	6-hranné hlavice: 8; 9; 10; 11; 12; 13; 14; 15; 16; 17; 18; 19; 21; 22; 24;	294,30€	353,16€

Sada náradia 1/2" D19 VMU

28-dielna sada v ocelovom kufri, 425 x 277 x 55 mm, hmotnosť 7,8 kg



Obj. číslo EAN	Zloženie	Hlavice	MOC (bez DPH)	MOC (s DPH)
2682869 4010886934753	predĺženie 125 mm, kardan, vratidlo	6-hranné hlavice: 10; 11; 12; 13; 14; 15; 16; 17; 18; 19; 20; 21; 22; 23; 24; 26; 27; 28; 30; 32; 33; 34; 36;	440,80€	528,96€



Sada náradia 1/2" D 19 IMU

27-dielna, v ocelovom kufri, 425 x 277 x 55 mm, možnosť dodať nástavce aj v prevedení UNIT-DRIVE

Obj. číslo EAN	Zloženie	Hlavice	MOC (bez DPH)	MOC (s DPH)
6139750 4010886613979	račňa s prepínacou páčkou (11,25°), predĺženie 125 mm a 250 mm, kardan 1/2"	6-hranné hlavice: 10; 11; 12; 13; 14; 15; 17; 19; 22; 24; 27; 30 / zástrčné hlavice 6-hranné: 5; 6; 7; 8; 10; 12; 14 / zástrčné hlavice ploché: 8,0; 10,0 / zástrčné hlavice PH: 2; 3	300,00€	360,00€



Sada náradia 1/2" a 1/4"

50-dielna, v ocelovom kufri, 425 x 277 x 55 mm

Obj. číslo EAN	Zloženie 1/2"	Zloženie 1/4"	Hlavice 1/2"	Hlavice 1/4"	MOC (bez DPH)	MOC (s DPH)
6157490 4010886615744	1/2" račňa s prepínacou páčkou (11,25°), predĺženie 125mm a 250mm; kardan 1/2"	1/4" račňa s prepínacím kolieskom (5°), predĺženie 55mm a 97mm; vratidlo; kardan 1/4"; štvorhraná rukoväť	6-hranné: 10; 11; 12; 13; 14; 15; 17; 19; 22; 24; 27; 30 / zástrčné 6-hranné: 7; 8; 10; 12; 14 / zástrčné ploché: 8,0; 10,0 / zástrčné PH: 3	6-hranné: 4; 4,5; 5; 5,5; 6; 7; 8; 9; 10; 11; 13 / zástrčné 6-hranné: 3; 4; 5; 6 / zástrčné ploché: 4; 5,5; 6,5 / zástrčné PH: 1; 2	450,00€	540,00€



Sada náradia 1/2"

9-dielna, na skrutky s vnútorným otvorom TORX, v plechovej krabičke 281 x 79 x 35 mm

Obj. číslo EAN	Hlavice	MOC (bez DPH)	MOC (s DPH)
6158970 4010886615898	T20; T25; T27; T30; T40; T45; T50; T55; T60	120,00€	144,00€



Sada náradia 1/2"

9-dielna, na skrutky s vonkajším tvarom TORX, v plechovej krabičke 200 x 120 x 38 mm

Obj. číslo EAN	Zloženie	Hlavice	MOC (bez DPH)	MOC (s DPH)
6265970 4010886626597	redukcia z 1/2" (vnútorný) na 3/8" (vonkajší)	E10; E11; E12; E14; E16; E18; E20; E24	128,90€	154,68€



Sada náradia 1/2"

17-dielna, na skrutky s vnútorným a vonkajším tvarom TORX, v plechovej krabičke 320 x 210 x 55 mm

Obj. číslo EAN	Hlavice	MOC (bez DPH)	MOC (s DPH)
6129520 4010886612958	T20; T25; T27; T30; T40; T45; T50; T55; T60 / E10; E11; E12; E14; E16; E18; E20; E24	270,70€	324,84€



Sada náradia 1/2" a 1/4"

34-dielna, na skrutky s vnútorným aj vonkajším tvarom TORX, v plechovej krabičke 320 x 210 x 55 mm

Obj. číslo EAN	Hlavice 1/2"	Hlavice 1/4"	MOC (bez DPH)	MOC (s DPH)
6129440 4010886612941	krátke: T40; T45; T50; T55; T60 / dlhé: T20; T25; T27; T30; T40; T45; T50; T55; T60 / E12; E14; E16; E18; E20; E24	T8; T9; T10; T15; T20; T25; T27; T30 / E4; E5; E6; E7; E8; E10	463,40€	556,08€

Kladivo HABERO

Kovaná hlava kladiva, DIN 1041, dodatočne tvrdená a popúšťaná, leštená úderná plocha a nos, rukoväť - jaseň alebo hickory; v ponuke aj náhradné rukoväte a kliny!



Obj. číslo EAN	Hmotnosť (g)	Celková hmotnosť (g)	Rukoväť	MOC (bez DPH)	MOC (s DPH)
8586330 4010883858632	300	420	jaseň	15,38€	18,46€
8586680 4010883858663	500	610	jaseň	17,80€	21,36€
8586840 4010883858687	800	970	jaseň	24,40€	29,28€
8586920 4010883858694	1000	1235	jaseň	28,40€	34,08€
8587060 4010883858700	1500	1755	jaseň	37,30€	44,76€
8587140 4010883858717	2000	2345	jaseň	48,10€	57,72€

Kladivo

Kovaná hlava kladiva, DIN 1041, dodatočne tvrdená a popúšťaná, leštená úderná plocha a nos, rukoväť - jaseň alebo hickory; v ponuke aj náhradné rukoväte a kliny!



Obj. číslo EAN	Priemer (mm)	Hmotnosť (g)	Rukoväť	MOC (bez DPH)	MOC (s DPH)
8728220 4010883872829	25	300	hickory	28,00€	33,60€
8868230 4010883886826	30	470	hickory	23,00€	27,60€
8868580 4010883886857	40	730	hickory	27,00€	32,40€
8868660 4010883886864	45	870	hickory	43,00€	51,60€
8868740 4010883886871	50	1020	hickory	35,00€	42,00€
8868820 4010883886888	60	1650	hickory	80,90€	97,08€
8728300 4010883872836	70	2330	hickory	103,40€	124,08€
8728490 4010883872843	80	4270	hickory	208,50€	250,20€
8728570 4010883872850	100	6935	hickory	320,60€	384,72€

Kladivo

pevná a robustná rukoväť z ocele, odolná polyamidová hlava 75 Shore D, testované do -20 C, hlava kladiva práškovaná na šedo so smaltovým efektom



Obj. číslo EAN	Priemer (mm)	Hmotnosť (g)	MOC (bez DPH)	MOC (s DPH)
8724070 4010883872409	25	440	32,30€	38,76€
8828950 4010883882897	30	600	34,60€	41,52€
8829090 4010883882903	35	700	36,50€	43,80€
8829170 4010883882910	40	800	42,60€	51,12€
8829410 4010883882941	45	950	47,90€	57,48€
8829250 4010883882927	50	1005	53,40€	64,08€
8829330 4010883882934	60	1800	84,90€	101,88€
8724150 4010883872416	70	2430	132,90€	159,48€



Klúč križový

Pre metrické a palcové skrutky kolies automobilov, podľa normy DIN 3119, ISO 6788, Gedore vanádiová ocel 31CrV3, práškovaný na strieborno, rozmery: 420x420 mm

Obj. číslo EAN	6-hran (mm)	Hmotnosť (g)	MOC (bez DPH)	MOC (s DPH)
6227610 4010886622766	17x19 (3/4")x21x11/16"	1285	47,60€	57,12€
6228260 4010886622827	17x19 (3/4")x21x1/2" 4 kt	1315	49,90€	59,88€
6228770 4010886622872	24x27x30x32	5555	114,50€	137,40€
6229150 4010886622919	24x32x27x3/4" 4 kt	5515	124,50€	149,40€

Kliešte odizolovacie

Pre mnohostranné použitie ako strihanie, rezanie a lisovanie káblov



Obj. číslo EAN	Dĺžka (mm)	Hmotnosť (g)	MOC (bez DPH)	MOC (s DPH)
1829092 4010886855775	175	126	17,51€	21,01€

Momentový klúč TORCOFIX K

Pri dosiahnutí nastaveného momentu citelný a počuteľný signál, presnosť: +/- 3% odchýlka od nastavenia stupnice, dvojité stupnice v Nm a lbf ft pod pevným okienkom s efektom lupy, hríbovitá hlavička s vymeniteľným štvorhranom, robustná, polomatne chómovaná oceľová rúra - telo, s chómovanou hlavou a plastové diely z polyamidu tvrdeného skleneným vláknom, pravý a ľavý chod pomocou ľahkého prestavenia kolieska/štvorhranu na hlave



Obj. číslo EAN	Rozsah (Nm)	Delenie stupnice	4-hran (")	MOC (bez DPH)	MOC (s DPH)
2201429 4002805929957	1-5	0,25 Nm	1/4	212,30€	254,76€
1545132 4002805923825	2-25	1 Nm	1/4	226,50€	271,80€
1545140 4002805923832	5-50	2,5 Nm	3/8	233,00€	279,60€
7601530 4002805455012	10-100	5 Nm	1/2	218,40€	262,08€
7601610 4002805455029	20-200	10 Nm	1/2	234,60€	281,52€
7601880 4002805455036	60-300	10 Nm	1/2	269,20€	323,04€

Hlava na momentový klúč TORCOFIX K

chróm-vanádiová ocel, pozinkovaná, s čiernou plastovou čapicou z polypropylénu, 1/4", 3/8" alebo 1/2" štvorhran s poistnou guľôčkou



Obj. číslo EAN	4-hran (na kľúči)	4-hran (výstupný)	MOC (bez DPH)	MOC (s DPH)
1545167 4002805923849	3/8"	1/4"	9,43€	11,32€
1566385 4002805927595	3/8"	3/8"	8,48€	10,18€
7079370 4002805455852	1/2"	1/2"	7,88€	9,46€

4-hran na momentový klúč TORCOFIX K

chróm-vanádiová ocel, pozinkovaná, 3/4" štvorhran s poistnou guľôčkou



Obj. číslo EAN	MOC (bez DPH)	MOC (s DPH)
6279090 4010886627907	11,86€	14,23€

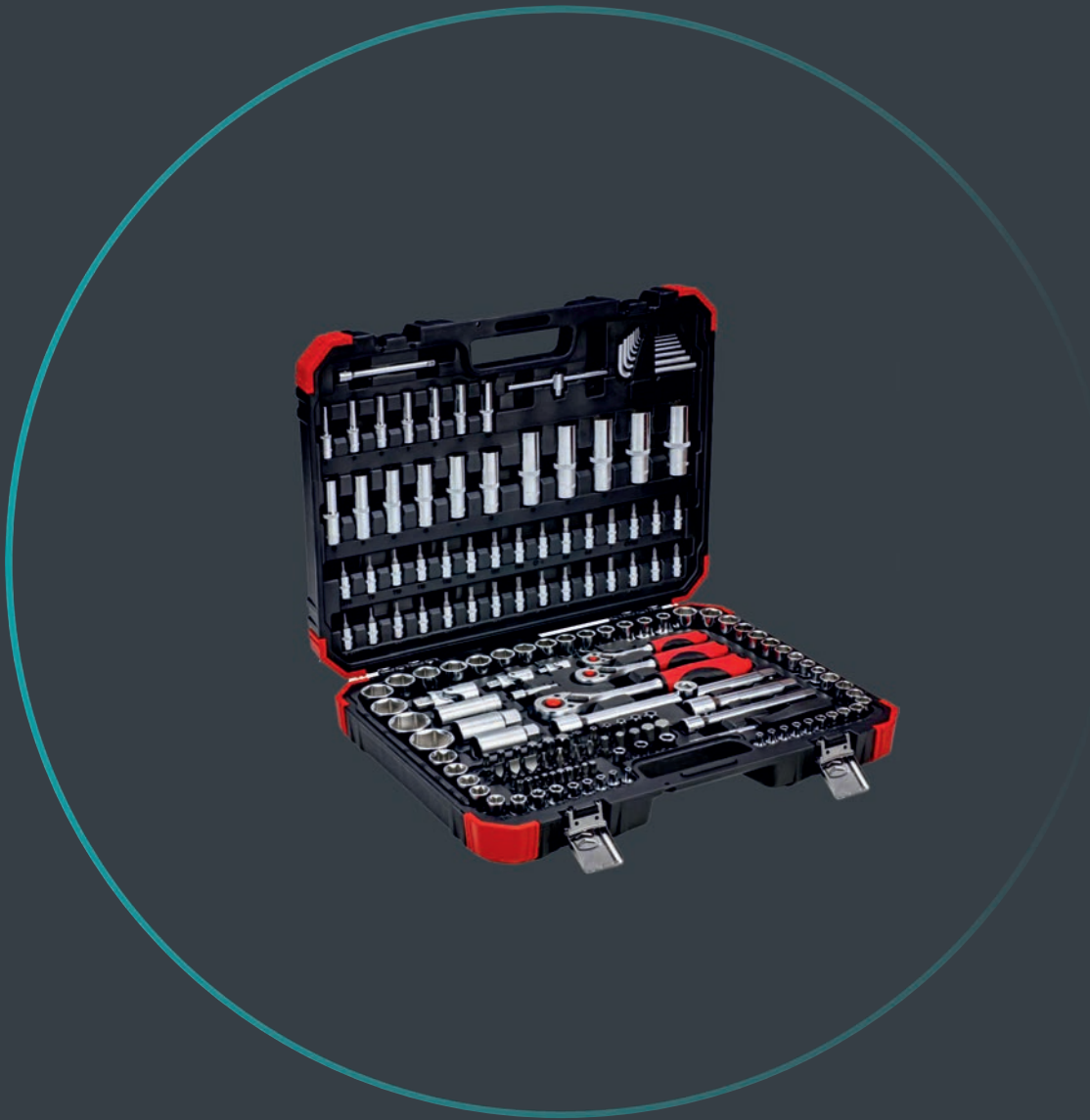

GEDORE 

Klúč račňový 10/160 mm

otvorený račňový kľúč - podľa noriem DIN 3113, ISO 3318, rovný tvar, chróm-vanádiová oceľ, pochrómovaný, čelusť ohnutá v uhle 15°, očko vyhnuté v uhle 5°, račňa s jemným ozubením - 72 zubov



Obj. číslo EAN	Dĺžka (mm)	Hmotnosť (kg)	Rozmer (mm)	MOC (bez DPH)	MOC (s DPH)
3300830 4060833008303	160	0.066	10	11,20€	13,44€
3300831 4060833008310	168	0.077	11	12,30€	14,75€
3300832 4060833008327	174	0.085	12	12,71€	15,25€
3300833 4060833008334	180	0.1	13	12,99€	15,58€
3300834 4060833008341	193	0.11	14	13,54€	16,25€
3300835 4060833008358	200	0.149	15	14,08€	16,90€
3300836 4060833008365	216	0.18	16	15,20€	18,24€
3300837 4060833008372	233	0.2	17	15,46€	18,56€
3300838 4060833008389	239	0.22	18	16,43€	19,72€
3300839 4060833008396	250	0.248	19	16,84€	20,21€
3300840 4060833008402	285	0.41	20	20,57€	24,68€
3300841 4060833008419	285	0.412	21	22,64€	27,16€
3300842 4060833008426	285	0.402	22	24,29€	29,15€
3300843 4060833008433	325	0.504	24	28,30€	33,96€
3300844 4060833008440	359	0.64	27	42,16€	50,59€
3300845 4060833008457	425	1.19	30	49,98€	59,98€
3300846 4060833008464	425	1.15	32	52,42€	62,91€
3300848 4060833008488	482	1.757	36	84,11€	100,94€
3300828 4060833008280	136	0.047	8	9,82€	11,78€
3300829 4060833008297	143	0.065	9	10,64€	12,77€

Sada račňových kľúčov 8-19 mm, 12-dielna

račňové kľúče - rovný tvar, chróm-vanádiová oceľ, pochrómované, čeluste ohnuté v uhle 15°, račňa s jemným ozubením - 72 zubov



Obj. číslo EAN	Hmotnosť (kg)	Zloženie	MOC (bez DPH)	MOC (s DPH)
3300850 4060833008501	1.569	8,9,10,11,12,13,14, 15,16,17,18,19	123,13€	147,75€
3300849 4060833008495	0.699	8,10,13,17,19	55,33€	66,40€

Klíč očko-plochý s prepínacou páčkou 10 mm

račňový klúč - vyhnutý v uhle 15°, chróm-vanádiová oceľ, pochrómovaný, čeľuť ohnutá v uhle 15°, račňa s jemným ozubením - 72 zubov



Obj. číslo EAN	Dĺžka (mm)	Hmotnosť (kg)	Rozmer (mm)	MOC (bez DPH)	MOC (s DPH)
3300853 4060833008532	158	0.07	10	14,51€	17,42€
3300854 4060833008549	167	0.08	11	15,89€	19,07€
3300855 4060833008556	173	0.08	12	16,15€	19,38€
3300856 4060833008563	179	0.101	13	16,54€	19,85€
3300857 4060833008570	189	0.116	14	17,81€	21,37€
3300858 4060833008587	199	0.15	15	18,67€	22,40€
3300859 4060833008594	215	0.171	16	18,93€	22,71€
3300860 4060833008600	232	0.197	17	19,19€	23,03€
3300861 4060833008617	238	0.219	18	21,13€	25,35€
3300862 4060833008624	247	0.25	19	22,15€	26,58€
3300863 4060833008631	285	0.4	20	26,92€	32,30€
3300864 4060833008648	285	0.401	21	28,30€	33,96€
3300865 4060833008655	285	0.4	22	29,96€	35,95€
3300866 4060833008662	325	0.5	24	33,91€	40,69€
3300867 4060833008679	359	0.65	27	48,64€	58,37€
3300868 4060833008686	425	1.14	30	63,44€	76,12€
3300869 4060833008693	425	1.14	32	66,38€	79,65€
3300871 4060833008716	482	1.671	36	95,37€	114,44€
3300851 4060833008518	135	0.042	8	12,30€	14,75€
3300852 4060833008525	142	0.07	9	13,67€	16,41€

Sada račňových klúčov s prepínacou páčkou 8-19 mm, 5-dielna

račňové klúče - vyhnuté v uhle 15°, chróm-vanádiová oceľ, pochrómované, čeľuť ohnutá v uhle 15°, račňa s jemným ozubením - 72 zubov



Obj. číslo EAN	Hmotnosť (kg)	Zloženie	MOC (bez DPH)	MOC (s DPH)
3300872 4060833008723	0.688	8,10,13,17,19	65,54€	78,65€

Sada račňových klúčov s prepínacou páčkou 8-19 mm, 12-dielna

račňové klúče - vyhnuté v uhle 15°, chróm-vanádiová oceľ, pochrómované, čeľuť ohnutá v uhle 15°, račňa s jemným ozubením - 72 zubov



Obj. číslo EAN	Hmotnosť (kg)	Zloženie	MOC (bez DPH)	MOC (s DPH)
3300873 4060833008730	1.576	8,9,10,11,12,13,14, 15,16,17,18,19	152,58€	183,10€

Klúč račňový s výkyvnou hlavou 10 mm

račňový klúč s hlavou výkyvnou do uhla 180°, chróm-vanádiová oceľ, pochrómovaný, čeľušť ohnutá v uhle 15°, rača s jemným ozubením - 72 zubov



Obj. číslo EAN	Dĺžka (mm)	Hmotnosť (kg)	Rozmer (mm)	MOC (bez DPH)	MOC (s DPH)
3300876 4060833008761	160	0.08	10	17,18€	20,61€
3300879 4060833008792	180	0.12	13	17,61€	21,13€
3300883 4060833008839	233	0.33	17	24,31€	29,17€
3300885 4060833008853	250	0.289	19	24,72€	29,67€
3300889 4060833008891	325	0.56	24	41,21€	49,45€
3300874 4060833008747	136	0.05	8	15,37€	18,44€

Sada račňových klúčov s výkyvnou hlavou 8-19 mm, 5-dielna

račňové klúče s hlavou výkyvnou do uhla 180°, chróm-vanádiová oceľ, pochrómované, čeľušť ohnutá v uhle 15°, rača s jemným ozubením - 72 zubov



Obj. číslo EAN	Hmotnosť (kg)	Zloženie	MOC (bez DPH)	MOC (s DPH)
3300890 4060833008907	1.158	8,10,13,17,19	64,10€	76,91€

Klúč račňový obojstranný 10x11 mm

račňový klúč - rovný tvar, chróm-vanádiová oceľ, pochrómovaný, rača s jemným ozubením - 72 zubov



Obj. číslo EAN	Dĺžka (mm)	Hmotnosť (kg)	Rozmer (mm)	MOC (bez DPH)	MOC (s DPH)
3300893 4060833008938	144.4	0.08	10x11	17,74€	21,28€
3300894 4060833008945	166	0.11	12x13	21,37€	25,64€
3300895 4060833008952	181.4	0.15	14x15	23,05€	27,65€
3300896 4060833008969	205.9	0.2	16x18	23,60€	28,33€
3300897 4060833008976	224.4	0.22	17x19	25,00€	30,00€
3300892 4060833008921	130.4	0.06	8x10	16,21€	19,45€
3300891 4060833008914	130.4	0.06	8x9	15,65€	18,78€

Sada račňových klúčov obojstranných, 6-dielna

račňové klúče - rovný tvar, chróm-vanádiová oceľ, pochrómované, rača s jemným ozubením - 72 zubov



Obj. číslo EAN	Hmotnosť (kg)	Zloženie	MOC (bez DPH)	MOC (s DPH)
3300898 4060833008983	0.865	8x9,10x11,12x13,14x15,16x18,17x19	96,15€	115,38€

Klíč obojstranný očkový vyhnutý 10x11 mm

chróm-vanádiová oceľ, pochrómovaný, podľa normy DIN 838, ISO 3318, ISO 1085, ISO 10104



Obj. číslo EAN	Dĺžka (mm)	Hmotnosť (kg)	Rozmer (mm)	MOC (bez DPH)	MOC (s DPH)
3300904 4060833009041	198	0.09	10x11	4,81€	5,77€
3300906 4060833009065	215	0.115	12x13	5,14€	6,17€
3300908 4060833009089	228	0.15	14x15	6,37€	7,65€
3300909 4060833009096	246	0.19	16x17	6,86€	8,23€
3300910 4060833009102	268	0.235	17x19	6,78€	8,14€
3300911 4060833009119	268	0.235	18x19	7,08€	8,50€
3300913 4060833009133	292	0.315	20x22	8,81€	10,57€
3300914 4060833009140	315	0.35	21x23	10,12€	12,14€
3300916 4060833009164	328	0.45	24x26	11,98€	14,37€
3300917 4060833009171	328	0.5	24x27	12,39€	14,87€
3300918 4060833009188	342	0.6	24x30	13,51€	16,21€
3300919 4060833009195	342	0.5	25x28	13,58€	16,30€
3300921 4060833009218	365	0.6	27x32	14,62€	17,55€
3300922 4060833009225	370	0.63	30x32	15,20€	18,24€
3300924 4060833009249	445	1.05	36x41	22,26€	26,72€
3300901 4060833009010	175	0.055	6x7	4,64€	5,57€
3300902 4060833009027	185	0.07	8x9	4,66€	5,59€

Sada obojstranných očkových vyhnutých kľúčov, 8-dielna

chróm-vanádiová oceľ, pochrómované, podľa normy DIN 838, ISO 3318, ISO 1085, ISO 10104, uložené v plastovom držiaku



Obj. číslo EAN	Hmotnosť (kg)	Zloženie	MOC (bez DPH)	MOC (s DPH)
3300926 4060833009263	1.4	6x7,8x9,10x11,12 x13,14x15,16x17, 18x19,20x22	42,20€	50,64€

Sada obojstranných očkových vyhnutých kľúčov, 12-dielna

chróm-vanádiová oceľ, pochrómované, podľa normy DIN 838, ISO 3318, ISO 1085, ISO 10104, uložené v plastovom držiaku



Obj. číslo EAN	Hmotnosť (kg)	Zloženie	MOC (bez DPH)	MOC (s DPH)
3300928 4060833009287	3.55	6x7,8x9,10x11,12 x13,14x15,16x17 ,18x19,20x22,21 x23,24x27,25x28 ,30x32	69,21€	83,05€

Kľúč vidlicový obojstranný 10x11 mm

chróm-vanádiová oceľ, pochrómovaný, podľa normy DIN 3110, ISO 3318, ISO 1085, ISO 10102



Obj. číslo EAN	Dĺžka (mm)	Hmotnosť (kg)	Rozmer (mm)	MOC (bez DPH)	MOC (s DPH)
3301069 4060833010696	125	0.04	10x11	3,02€	3,62€
3301070 4060833010702	135	0.06	12x13	3,30€	3,96€
3301071 4060833010719	150	0.083	14x15	3,48€	4,18€
3301072 4060833010726	160	0.095	16x17	3,71€	4,45€
3301073 4060833010733	176	0.13	18x19	3,80€	4,56€
3301074 4060833010740	196	0.19	20x22	3,89€	4,67€
3301075 4060833010757	212	0.235	21x23	3,99€	4,78€
3301076 4060833010764	245	0.288	24x26	4,49€	5,39€
3301077 4060833010771	245	0.288	24x27	5,31€	6,37€
3301078 4060833010788	245	0.283	25x28	6,50€	7,80€
3301079 4060833010795	259	0.4	27x32	7,75€	9,30€
3301080 4060833010801	259	0.4	30x32	8,63€	10,35€
3301067 4060833010672	97	0.017	6x7	2,37€	2,84€
3301068 4060833010689	106	0.023	8x9	2,89€	3,47€

Sada obojstranných vidlicových kľúčov 6-22 mm, 8-dielna

chróm-vanádiová oceľ, pochrómované, podľa normy DIN 895, ISO 3318, ISO 1085, uložené v praktickom zvinovacom puzdre



Obj. číslo EAN	Hmotnosť (kg)	Zloženie	MOC (bez DPH)	MOC (s DPH)
3301081 4060833010818	0.7	6x7,8x9,10x11,12 x13,14x15,16x17, 18x19,20x22	16,99€	20,39€

Sada obojstranných vidlicových kľúčov 6-17 mm, 6-dielna

chróm-vanádiová oceľ, pochrómované, podľa normy DIN 895, ISO 3318, ISO 1085, uložené v plastovom držiaku



Obj. číslo EAN	Hmotnosť (kg)	Zloženie	MOC (bez DPH)	MOC (s DPH)
3300958 4060833009584	0.3	6x7,8x9,10x11,12 x13,14x15,16x17	18,50€	22,20€
3300961 4060833009614	2	6x7,8x9,10x11,12 x13,14x15,16x17 ,18x19,20x22,21 x23,24x26,25x28 ,27x32	25,00€	30,00€

Klúč očko-vidlicový 10 mm

chróm-vanádiová oceľ, pochrómovaný, očko vyhnuté v uhle 15°, podľa normy DIN 3113, forma A, ISO 3318, ISO 7738



Obj. číslo EAN	Dĺžka (mm)	Hmotnosť (kg)	Rozmer (mm)	MOC (bez DPH)	MOC (s DPH)
3300966 4060833009669	130	0.035	10	3,48€	4,18€
3300967 4060833009676	140	0.035	11	3,33€	4,00€
3300968 4060833009683	153	0.05	12	3,95€	4,74€
3300969 4060833009690	163	0.065	13	4,30€	5,16€
3300970 4060833009706	173	0.075	14	4,30€	5,16€
3300971 4060833009713	185	0.09	15	4,43€	5,32€
3300972 4060833009720	198	0.105	16	4,42€	5,30€
3300973 4060833009737	210	0.12	17	4,55€	5,45€
3300974 4060833009744	220	0.155	18	5,07€	6,08€
3300975 4060833009751	230	0.17	19	6,26€	7,51€
3300976 4060833009768	240	0.2	20	6,07€	7,29€
3300977 4060833009775	252	0.24	21	7,06€	8,47€
3300978 4060833009782	262	0.26	22	7,49€	8,99€
3300980 4060833009805	282	0.3	24	8,09€	9,70€
3300983 4060833009836	310	0.4	27	10,73€	12,88€
3300986 4060833009867	340	0.5	30	12,52€	15,02€
3300987 4060833009874	360	0.7	32	14,59€	17,50€
3300962 4060833009621	95	0.016	6	2,89€	3,47€
3300963 4060833009638	105	0.021	7	3,26€	3,91€
3300964 4060833009645	110	0.025	8	3,39€	4,07€
3300965 4060833009652	120	0.031	9	3,24€	3,89€

Sada očko-vidlicových kľúčov 10-32 mm, 12-dielna

8-, 10-, 12- resp. 21-dielna sada, chróm-vanádiová oceľ, pochrómované, očko vyhnuté v uhle 15°, podľa normy DIN 3113, forma A, ISO 3318, ISO 7738, uložené v plastovom držiaku



Obj. číslo EAN	Hmotnosť (kg)	Zloženie	MOC (bez DPH)	MOC (s DPH)
3300990 4060833009904	2.5	10,11,12,13,14,17,19,22,24,27,30,32	66,58€	79,90€
3300991 4060833009911	3.325	6,7,8,9,10,11,12,13,14,15,16,17,18,19,20,21,22,24,27,30,32	95,67€	114,80€
3300988 4060833009881	0.6	8,9,10,11,13,14,17,19	29,38€	35,26€
3300989 4060833009898	0.85	8,10,11,12,13,14,15,17,19,22	38,34€	46,01€

Klúč nastaviteľný 10"/250 mm

chróm-vanádiová oceľ, pochrómované, čeľuste ohnuté v uhle 15°, leštené, laserovaná stupnica, vysoký moment utiahnutia, tvrdené na cca 50 HRC, podľa DIN 3117 forma A



Obj. číslo EAN	Dĺžka (mm)	Hmotnosť (kg)	Rozpätie čeľustí (mm)	MOC (bez DPH)	MOC (s DPH)
3300998 4060833009980	250	0.42	34	15,80€	18,96€
3300999 4060833009997	300	0.7	41	20,77€	24,93€
3300996 4060833009966	150	0.14	24	9,45€	11,33€
3300997 4060833009973	200	0.25	30	11,85€	14,22€

Rača s prepínacou páčkou 1/4"

72 zubov, s prepínacou páčkou, pevná s oválnou hlavou, chróm-vanádiová oceľ, dvojkomponentná rukoväť, pre hlavice a príslušenstvo podľa normy DIN 3120 - C 6.3, ISO 1174, s guľôčkovou aretáciou



Obj. číslo EAN	Dĺžka (mm)	4-hran (")	Hmotnosť (kg)	MOC (bez DPH)	MOC (s DPH)
3300158 4060833001588	150	1/4"	0.122	24,24€	29,09€

Hlavica nástrčná 1/4" 6-hran, 10 mm

chróm-vanádiová oceľ, vnútorný 4-hran podľa normy DIN 3120 - C 6.3, ISO 1174, s poistnou guľôčkou



Obj. číslo EAN	Dĺžka (mm)	Priemer vonkajší (mm)	4-hran (")	Hmotnosť (kg)	Rozmer (mm)	MOC (bez DPH)	MOC (s DPH)
3300072 4060833000727	25	14.5	1/4"	0.014	10	2,09€	2,50€
3300073 4060833000734	25	16	1/4"	0.017	11	2,46€	2,95€
3300074 4060833000741	25	17	1/4"	0.02	12	2,46€	2,95€
3300075 4060833000758	25	18	1/4"	0.02	13	2,57€	3,09€
3300076 4060833000765	25	19.7	1/4"	0.18	14	2,66€	3,20€
3300064 4060833000642	25	12	1/4"	0.012	4	1,97€	2,37€
3300065 4060833000659	25	12	1/4"	0.013	4.5	1,92€	2,30€
3300066 4060833000666	25	12	1/4"	0.013	5	1,92€	2,30€
3300067 4060833000673	25	12	1/4"	0.013	5.5	1,97€	2,37€
3300068 4060833000680	25	12	1/4"	0.014	6	1,99€	2,39€
3300069 4060833000697	25	12	1/4"	0.012	7	1,99€	2,39€
3300070 4060833000703	25	12	1/4"	0.014	8	2,09€	2,50€
3300071 4060833000710	25	13	1/4"	0.012	9	1,99€	2,39€

Hlavica nástrčná - predĺžená, 1/4" 6-hran, 10 mm

chróm-vanádiová oceľ, vnútorný 4-hran podľa normy DIN 3120 - C 6.3, ISO 1174, s poistnou guľôčkou

Obj. číslo EAN	Dĺžka (mm)	Priemer vonkajší (mm)	4-hran (")	Hmotnosť (kg)	Rozmer (mm)	MOC (bez DPH)	MOC (s DPH)
3300085 4060833000857	50	14.7	1/4"	0.039	10	3,04€	3,64€
3300086 4060833000864	50	16	1/4"	0.05	11	3,22€	3,87€
3300087 4060833000871	50	17	1/4"	0.055	12	3,28€	3,93€
3300088 4060833000888	50	18	1/4"	0.055	13	3,26€	3,91€
3300077 4060833000772	50	12	1/4"	0.028	4	2,59€	3,11€
3300078 4060833000789	50	12	1/4"	0.026	4.5	2,57€	3,09€
3300079 4060833000796	50	12	1/4"	0.03	5	2,63€	3,15€
3300080 4060833000802	50	12	1/4"	0.03	5.5	2,57€	3,09€
3300081 4060833000819	50	12	1/4"	0.029	6	2,63€	3,15€
3300082 4060833000826	50	12	1/4"	0.025	7	2,87€	3,44€
3300083 4060833000833	50	12	1/4"	0.024	8	2,94€	3,53€
3300084 4060833000840	50	13.2	1/4"	0.032	9	2,98€	3,58€

Hlavica nástrčná 1/4" TORX vonkajší, E10x25 mm

chróm-vanádiová oceľ, vnútorný 4-hran podľa normy DIN 3120 - C 6.3, ISO 1174, s poistnou guľôčkou

Obj. číslo EAN	Dĺžka (mm)	Priemer vonkajší (mm)	4-hran (")	Hmotnosť (kg)	TORX	MOC (bez DPH)	MOC (s DPH)
3300106 4060833001069	25	13.2	1/4"	0.015	E10	4,75€	5,70€
3300102 4060833001021	25	12	1/4"	0.013	E5	4,56€	5,48€
3300103 4060833001038	25	12	1/4"	0.014	E6	4,56€	5,48€
3300104 4060833001045	25	12	1/4"	0.014	E7	4,56€	5,48€
3300105 4060833001052	25	12	1/4"	0.015	E8	4,56€	5,48€

Hlavica zástrčná 1/4" TORX, T10x37 mm

chróm-vanádiová oceľ, vnútorný 4-hran podľa normy DIN 3120 - C 6.3, ISO 1174, s poistnou guľôčkou

Obj. číslo EAN	Dĺžka (mm)	4-hran (")	Hmotnosť (kg)	TORX	MOC (bez DPH)	MOC (s DPH)
3300107 4060833001076	37	1/4"	0.015	T10	2,85€	3,42€
3300108 4060833001083	37	1/4"	0.016	T15	2,85€	3,42€
3300109 4060833001090	37	1/4"	0.016	T20	2,85€	3,42€
3300110 4060833001106	37	1/4"	0.016	T25	3,04€	3,64€
3300111 4060833001113	37	1/4"	0.016	T27	3,15€	3,78€
3300112 4060833001120	37	1/4"	0.016	T30	2,94€	3,53€
3300113 4060833001137	37	1/4"	0.017	T40	3,04€	3,64€

Hlavica zástrčná 1/4" 6-hran, vnútorný, 10x37 mm

chróm-vanádiová oceľ, vnútorný 4-hran podľa normy DIN 3120 - C 6.3, ISO 1174, s poistnou guľôčkou



Obj. číslo EAN	Dĺžka (mm)	4-hran (")	Hmotnosť (kg)	Rozmer (mm)	MOC (bez DPH)	MOC (s DPH)
3300128 4060833001281	37	1/4"	0.02	10	2,38€	2,86€
3300123 4060833001236	37	1/4"	0.016	3	2,09€	2,50€
3300124 4060833001243	37	1/4"	0.016	4	1,99€	2,39€
3300125 4060833001250	37	1/4"	0.017	5	2,09€	2,50€
3300126 4060833001267	37	1/4"	0.017	6	2,46€	2,95€
3300127 4060833001274	37	1/4"	0.02	8	2,38€	2,86€

Nadstavec predĺžovací 1/4", 100 mm

chróm-vanádiová oceľ, vnútorný 4-hran podľa normy DIN 3120 - C 6.3, ISO 1174, s poistnou guľôčkou



Obj. číslo EAN	Dĺžka (mm)	4-hran (")	Hmotnosť (kg)	MOC (bez DPH)	MOC (s DPH)
3300141 4060833001410	100	1/4"	0.05	3,28€	3,93€
3300142 4060833001427	150	1/4"	0.065	4,97€	5,97€
3300140 4060833001403	50	1/4"	0.025	3,00€	3,60€

Rukoväť štvorhranná 1/4"

chróm-vanádiová oceľ, dvojkomponentná rukoväť, s vnútorným štvorhranom na konci rukoväte pre použitie s račňou alebo s 1/4" bitmi



Obj. číslo EAN	Dĺžka (mm)	4-hran (")	Hmotnosť (kg)	MOC (bez DPH)	MOC (s DPH)
3301344 4060833013444	171	1/4"	0.12	6,32€	7,58€

Skrutkovač pre štandardné 1/4" bity, s magnetickým držiakom

chróm-vanádiová oceľ, dvojkomponentná rukoväť, silný magnetický držiak bitov 1/4"



Obj. číslo EAN	Dĺžka (mm)	4-hran (")	Hmotnosť (kg)	MOC (bez DPH)	MOC (s DPH)
3301343 4060833013437	210	1/4"	0.11	7,55€	9,05€

Vratidlo s posuvnou rukoväťou 1/4"

chróm-vanádiová oceľ, vratidlo s bežcom, s poistnou guľôčkou



Obj. číslo EAN	Dĺžka (mm)	4-hran (")	Hmotnosť (kg)	MOC (bez DPH)	MOC (s DPH)
3300143 4060833001434	115	1/4"	0.038	6,20€	7,44€

Kardan klbový 1/4"

chróm-vanádiová oceľ, s poistnou guľôčkou



Obj. číslo EAN	Dĺžka (mm)	4-hran (")	Hmotnosť (kg)	MOC (bez DPH)	MOC (s DPH)
3300144 4060833001441	33	1/4"	0.024	7,17€	8,61€

Držiak bitov 1/4" - magnetický

chróm-vanádiová oceľ, s vnútorným a vonkajším 6-hranom, s magnetickým držiakom



Obj. číslo EAN	Dĺžka (mm)	4-hran (")	Hmotnosť (kg)	MOC (bez DPH)	MOC (s DPH)
3300146 4060833001465	60	1/4"	0.022	3,76€	4,52€
3300147 4060833001472	75	1/4"	0.03	4,69€	5,63€

Držiak bitov 1/4" rýchlovymeniteľný - magnetický

chróm-vanádiová oceľ, so systémom „Quick-grip“ - rýchla výmena bitov pomocou čiernej pohyblivej objímky, s magnetom

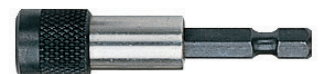

Obj. číslo EAN	Dĺžka (mm)	4-hran (")	Hmotnosť (kg)	MOC (bez DPH)	MOC (s DPH)
3300148 4060833001489	60	1/4"	0.03	9,11€	10,93€

Adaptér 1/4", 25 mm

s 1/4" vonkajším štvorhranom a 1/4" vonkajším 6-hranom



Obj. číslo EAN	Dĺžka (mm)	4-hran (")	Hmotnosť (kg)	MOC (bez DPH)	MOC (s DPH)
3300149 4060833001496	25	1/4"	0.008	2,63€	3,15€

Adaptér 1/4", 50 mm

s 1/4" vonkajším štvorhranom a 1/4" vonkajším 6-hranom



Obj. číslo EAN	Dĺžka (mm)	4-hran (")	Hmotnosť (kg)	MOC (bez DPH)	MOC (s DPH)
3300150 4060833001502	50	1/4"	0.016	2,74€	3,29€

Račňa s prepínacou páčkou 3/8"

72 zubov, s prepínacou páčkou, pevná s oválnou hlavou, chróm-vanádiová oceľ, dvojkomponentná rukoväť, pre hlavice a príslušenstvo podľa normy DIN 3120 - C 10, ISO 1174, s guľôčkovou aretáciou



Obj. číslo EAN	Dĺžka (mm)	4-hran (")	Hmotnosť (kg)	MOC (bez DPH)	MOC (s DPH)
3300224 4060833002240	180	3/8"	0.282	25,73€	30,87€



Hlavica nástrčná 3/8" 6-hran, 10 mm

chróm-vanádiová oceľ, s poistnou guľôčkou, podľa normy DIN 3120 - C 10, ISO 1174

Obj. číslo EAN	Dĺžka (mm)	Priemer vonkajší (mm)	4-hran (")	Hmotnosť (kg)	Rozmer (mm)	MOC (bez DPH)	MOC (s DPH)
3300168 4060833001687	28	17	3/8"	0.021	10	3,19€	3,82€
3300169 4060833001694	28	17	3/8"	0.021	11	3,15€	3,78€
3300170 4060833001700	28	18	3/8"	0.024	12	3,22€	3,87€
3300171 4060833001717	28	17	3/8"	0.029	13	3,41€	4,09€
3300172 4060833001724	28	19	3/8"	0.032	14	3,50€	4,20€
3300173 4060833001731	28	20	3/8"	0.036	15	3,60€	4,31€
3300174 4060833001748	28	21	3/8"	0.039	16	3,60€	4,31€
3300175 4060833001755	30	22	3/8"	0.053	17	3,54€	4,25€
3300176 4060833001762	30	23	3/8"	0.057	18	3,69€	4,43€
3300177 4060833001779	30	24	3/8"	0.061	19	3,76€	4,52€
3300178 4060833001786	32	25	3/8"	0.074	20	3,97€	4,76€
3300179 4060833001793	32	26	3/8"	0.074	21	4,01€	4,81€
3300180 4060833001809	32	28	3/8"	0.088	22	4,06€	4,87€
3300164 4060833001649	28	17	3/8"	0.019	6	3,17€	3,80€
3300165 4060833001656	28	17	3/8"	0.19	7	3,17€	3,80€
3300166 4060833001663	28	17	3/8"	0.02	8	3,20€	3,85€
3300167 4060833001670	28	17	3/8"	0.021	9	3,15€	3,78€

Nadstavec predĺžovací 3/8", 125 mm

chróm-vanádiová oceľ, pochrómovaný



Obj. číslo EAN	Dĺžka (mm)	4-hran (")	Hmotnosť (kg)	MOC (bez DPH)	MOC (s DPH)
3300218 4060833002189	125	3/8"	0.1	4,28€	5,14€
3300219 4060833002196	150	3/8"	0.15	5,12€	6,15€

Adaptér 3/8" - 1/2"

chróm-vanádiová oceľ, pochrómovaný, spojením s predĺžovacím nadstavcom ho možno použiť ako vratidlo



Obj. číslo EAN	Dĺžka (mm)	4-hran (")	Hmotnosť (kg)	MOC (bez DPH)	MOC (s DPH)
3300243 4060833002431	44	3/8"	0.068	6,52€	7,82€

Redukcia 3/8" - 1/4"

chróm-vanádiová oceľ, pochrómovaná, spojením s predĺžovacím nadstavcom ju možno použiť ako vratidlo



Obj. číslo EAN	Dĺžka (mm)	4-hran (")	Hmotnosť (kg)	MOC (bez DPH)	MOC (s DPH)
3300244 4060833002448	27	3/8"	0.021	6,32€	7,58€

Račna s prepínacou páčkou 1/2"

72 zubov, s prepínacou páčkou, pevná s oválnou hlavou, chróm-vanádiová oceľ, dvojkomponentná rukoväť, pre hlavice a príslušenstvo podľa normy DIN 3120 - C 12.5, ISO 1174, s guľôčkovou aretáciou



Obj. číslo EAN	Dĺžka (mm)	4-hran (")	Hmotnosť (kg)	MOC (bez DPH)	MOC (s DPH)
3300410 4060833004107	250	1/2"	0.586	34,67€	41,60€

Račna teleskopická s prepínacou páčkou 1/2"

teleskopicky rozšíriteľná, 5 polôh, 72 zubov, s prepínacou páčkou, chróm-vanádiová oceľ, dvojkomponentná rukoväť, pre hlavice a príslušenstvo podľa normy DIN 3120 - C 12.5, ISO 1174, s guľôčkovou aretáciou, s otvorom pre zavesenie



Obj. číslo EAN	Dĺžka (mm)	4-hran (")	Hmotnosť (kg)	MOC (bez DPH)	MOC (s DPH)
3300522 4060833005227	460 - 600	1/2"	1.099	47,45€	56,94€

Račna kĺbová teleskopická 1/2"

teleskopicky rozšíriteľná, 5 polôh, 36 zubov, pravý/ľavý chod prepínateľný pomocou prstenca, robustná mechanika, chróm-vanádiová oceľ, dvojkomponentná rukoväť, pre hlavice a príslušenstvo podľa normy DIN 3120 - C 12.5, ISO 1174, s guľôčkovou aretáciou, s otvorom pre zavesenie



Obj. číslo EAN	Dĺžka (mm)	4-hran (")	Hmotnosť (kg)	MOC (bez DPH)	MOC (s DPH)
3300523 4060833005234	430 - 580	1/2"	1.292	39,00€	46,80€



Hlavica nástrčná 1/2" 6-hran, 10 mm

s poistnou guľôčkou, podľa normy DIN 3120 - C 12.5, ISO 1174

Obj. číslo EAN	Dĺžka (mm)	Priemer vonkajší (mm)	4-hran (")	Hmotnosť (kg)	Rozmer (mm)	MOC (bez DPH)	MOC (s DPH)
3300259 4060833002592	36	22	1/2"	0.042	10	3,67€	4,40€
3300260 4060833002608	36	22	1/2"	0.044	11	3,73€	4,47€
3300261 4060833002615	36	22	1/2"	0.046	12	3,65€	4,38€
3300262 4060833002622	36	22	1/2"	0.048	13	3,67€	4,40€
3300263 4060833002639	36	22	1/2"	0.05	14	3,41€	4,09€
3300264 4060833002646	36	22	1/2"	0.05	15	3,74€	4,49€
3300265 4060833002653	36	22	1/2"	0.048	16	3,63€	4,36€
3300266 4060833002660	36	22	1/2"	0.048	17	4,04€	4,85€
3300267 4060833002677	36	24	1/2"	0.062	18	4,06€	4,87€
3300268 4060833002684	36	24	1/2"	0.076	19	4,30€	5,16€
3300269 4060833002691	36	24	1/2"	0.074	20	4,28€	5,14€
3300270 4060833002707	36	26	1/2"	0.076	21	4,36€	5,23€
3300271 4060833002714	36	27	1/2"	0.092	22	4,68€	5,61€
3300272 4060833002721	36	27	1/2"	0.096	23	4,60€	5,52€
3300273 4060833002738	36	28	1/2"	0.098	24	4,64€	5,57€
3300274 4060833002745	40	30	1/2"	0.116	25	4,88€	5,86€
3300275 4060833002752	36	28	1/2"	0.1	26	5,35€	6,42€
3300276 4060833002769	40	30	1/2"	0.116	27	5,61€	6,73€
3300277 4060833002776	40	30	1/2"	0.146	28	5,94€	7,13€
3300278 4060833002783	40	32	1/2"	0.154	30	6,17€	7,40€
3300279 4060833002790	40	34	1/2"	0.192	32	6,45€	7,74€
3300257 4060833002578	36	22	1/2"	0.02	8	3,22€	3,87€
3300258 4060833002585	36	22	1/2"	0.02	9	3,30€	3,96€

Hlavica nástrčná - predĺžená, 1/2" 6-hran, 10 mm

predĺžená, s poistnou guľôčkou, podľa normy DIN 3120 - C 12.5, ISO 1174

Obj. číslo EAN	Dĺžka (mm)	Priemer vonkajší (mm)	4-hran (")	Hmotnosť (kg)	Rozmer (mm)	MOC (bez DPH)	MOC (s DPH)
3300304 4060833003049	77	22	1/2"	0.073	10	6,86€	8,23€
3300305 4060833003056	77	22	1/2"	0.08	11	6,80€	8,16€
3300306 4060833003063	77	22	1/2"	0.09	12	6,86€	8,23€
3300307 4060833003070	77	22	1/2"	0.096	13	6,91€	8,29€
3300308 4060833003087	77	22	1/2"	0.1	14	7,79€	9,34€
3300309 4060833003094	77	22	1/2"	0.11	15	7,79€	9,34€
3300310 4060833003100	77	22	1/2"	0.114	16	7,79€	9,34€
3300311 4060833003117	77	23	1/2"	0.126	17	7,10€	8,52€
3300312 4060833003124	77	23	1/2"	0.131	18	7,14€	8,56€
3300313 4060833003131	77	24	1/2"	0.161	19	7,38€	8,85€
3300314 4060833003148	77	24	1/2"	0.167	20	7,27€	8,72€
3300315 4060833003155	77	24	1/2"	0.192	21	7,45€	8,94€
3300316 4060833003162	77	26	1/2"	0.192	22	8,33€	9,99€
3300318 4060833003186	77	28	1/2"	0.214	24	9,04€	10,84€
3300319 4060833003193	77	30	1/2"	0.31	27	9,59€	11,51€
3300320 4060833003209	77	34	1/2"	0.355	30	9,87€	11,85€
3300321 4060833003216	77	36	1/2"	0.408	32	10,84€	13,01€



Hlavica nástrčná 1/2" 12-hran, 10 mm

s poistnou guľôčkou, podľa normy DIN 3124, ISO 2725, vnútorný štvorhran podľa DIN 3120 - C 12.5, ISO 1174

Obj. číslo EAN	Dĺžka (mm)	Priemer vonkajší (mm)	4-hran (")	Hmotnosť (kg)	Rozmer (mm)	MOC (bez DPH)	MOC (s DPH)
3300325 4060833003254	38	22	1/2"	0.05	10	3,71€	4,45€
3300326 4060833003261	38	22	1/2"	0.051	11	3,78€	4,54€
3300327 4060833003278	38	22	1/2"	0.052	12	3,71€	4,45€
3300328 4060833003285	38	22	1/2"	0.052	13	3,63€	4,36€
3300329 4060833003292	38	22	1/2"	0.054	14	3,73€	4,47€
3300330 4060833003308	38	22	1/2"	0.054	15	3,73€	4,47€
3300331 4060833003315	38	22	1/2"	0.06	16	3,67€	4,40€
3300332 4060833003322	38	23	1/2"	0.063	17	4,08€	4,90€
3300333 4060833003339	38	23	1/2"	0.066	18	4,17€	5,01€
3300334 4060833003346	38	24	1/2"	0.08	19	4,38€	5,25€
3300335 4060833003353	38	24	1/2"	0.077	20	4,51€	5,41€
3300336 4060833003360	38	24	1/2"	0.091	21	4,58€	5,50€
3300337 4060833003377	38	26	1/2"	0.092	22	4,66€	5,59€
3300338 4060833003384	38	28	1/2"	0.102	23	4,77€	5,72€
3300339 4060833003391	38	28	1/2"	0.105	24	4,77€	5,72€
3300341 4060833003414	42	29	1/2"	0.147	26	5,33€	6,39€
3300342 4060833003421	42	30	1/2"	0.15	27	5,51€	6,62€
3300343 4060833003438	42	30	1/2"	0.175	28	5,92€	7,11€
3300345 4060833003452	42	34	1/2"	0.2	30	6,13€	7,36€
3300346 4060833003469	42	36	1/2"	0.219	32	6,41€	7,69€
3300323 4060833003230	38	22	1/2"	0.05	8	3,28€	3,93€
3300324 4060833003247	38	22	1/2"	0.05	9	3,33€	4,00€



Hlavica nástrčná 1/2" TORX vonkajší, E10x38 mm

s poistnou guľôčkou, podľa normy DIN 3120 - C 12.5, ISO 1174

Obj. číslo EAN	Dĺžka (mm)	Priemer vonkajší (mm)	4-hran (")	Hmotnosť (kg)	TORX	MOC (bez DPH)	MOC (s DPH)
3300349 4060833003490	38	22	1/2"	0.052	E10	6,09€	7,31€
3300350 4060833003506	38	22	1/2"	0.054	E11	6,15€	7,38€
3300351 4060833003513	38	22	1/2"	0.052	E12	6,09€	7,31€
3300352 4060833003520	38	22	1/2"	0.052	E14	6,13€	7,36€
3300353 4060833003537	38	22	1/2"	0.056	E16	6,07€	7,29€
3300354 4060833003544	38	22	1/2"	0.054	E18	6,00€	7,20€
3300355 4060833003551	38	24	1/2"	0.062	E20	6,20€	7,44€
3300356 4060833003568	40	26	1/2"	0.078	E22	6,39€	7,67€
3300357 4060833003575	41	28	1/2"	0.094	E24	7,08€	8,50€
3300348 4060833003483	38	22	1/2"	0.045	E8	5,94€	7,13€

Hlavica zástrčná 1/2" 6-hran, 10x55 mm

s poistnou guľôčkou, podľa normy DIN 7422, vnútorný 4-hran podľa DIN 3120 - C 12.5, ISO 1174

Obj. číslo EAN	Dĺžka (mm)	4-hran (")	Hmotnosť (kg)	Rozmer (mm)	MOC (bez DPH)	MOC (s DPH)
3300364 4060833003643	55	1/2"	0.08	10	6,13€	7,36€
3300365 4060833003650	55	1/2"	0.112	11	6,41€	7,69€
3300366 4060833003667	55	1/2"	0.112	12	6,41€	7,69€
3300367 4060833003674	55	1/2"	0.136	14	6,91€	8,29€
3300368 4060833003681	55	1/2"	0.174	17	7,51€	9,01€
3300369 4060833003698	55	1/2"	0.22	19	7,97€	9,57€
3300358 4060833003582	55	1/2"	0.06	4	5,83€	7,00€
3300359 4060833003599	55	1/2"	0.064	5	5,78€	6,93€
3300360 4060833003605	55	1/2"	0.064	6	5,78€	6,93€
3300361 4060833003612	55	1/2"	0.068	7	5,81€	6,98€
3300362 4060833003629	55	1/2"	0.068	8	5,89€	7,06€
3300363 4060833003636	55	1/2"	0.078	9	6,09€	7,31€

Hlavica zástrčná - predĺžená, 1/2" 6-hran, 10x100 mm

s poistnou guľôčkou, podľa normy DIN 7422, vnútorný 4-hran podľa DIN 3120 - C 12.5, ISO 1174

Obj. číslo EAN	Dĺžka (mm)	4-hran (")	Hmotnosť (kg)	Rozmer (mm)	MOC (bez DPH)	MOC (s DPH)
3300381 4060833003810	100	1/2"	0.15	10	6,71€	8,05€
3300382 4060833003827	100	1/2"	0.19	12	7,14€	8,56€
3300383 4060833003834	100	1/2"	0.22	14	7,53€	9,03€
3300384 4060833003841	100	1/2"	0.228	17	9,07€	10,89€
3300377 4060833003773	100	1/2"	0.07	5	5,83€	7,00€
3300378 4060833003780	100	1/2"	0.075	6	5,87€	7,04€
3300379 4060833003797	100	1/2"	0.084	7	6,35€	7,62€
3300380 4060833003803	100	1/2"	0.09	8	6,54€	7,85€

Hlavica zástrčná 1/2" TORX, T20x55 mm

s poistnou guľôčkou, podľa normy DIN 3120 - C 12.5, ISO 1174

Obj. číslo EAN	Dĺžka (mm)	4-hran (")	Hmotnosť (kg)	TORX	MOC (bez DPH)	MOC (s DPH)
3300391 4060833003919	55	1/2"	0.058	T20	6,60€	7,91€
3300392 4060833003926	55	1/2"	0.058	T25	6,71€	8,05€
3300393 4060833003933	55	1/2"	0.059	T27	6,84€	8,20€
3300394 4060833003940	55	1/2"	0.059	T30	7,12€	8,54€
3300395 4060833003957	55	1/2"	0.063	T40	7,36€	8,83€
3300396 4060833003964	55	1/2"	0.064	T45	7,51€	9,01€
3300397 4060833003971	55	1/2"	0.065	T50	7,49€	8,99€
3300398 4060833003988	55	1/2"	0.074	T55	8,44€	10,13€
3300399 4060833003995	55	1/2"	0.1	T60	9,28€	11,13€



Hlavica na zapalovacie sviečky 1/2", 16x65 mm

gumená vložka hlavice pre pridržanie zapalovacích sviečok, podľa normy DIN 3124, ISO 2725, vnútorný 4-hran podľa DIN 3120 - C 12.5, ISO 1174 s poistnou guľôčkou

Obj. číslo EAN	Dĺžka (mm)	4-hran (")	Hmotnosť (kg)	Rozmer (mm)	MOC (bez DPH)	MOC (s DPH)
3300401 4060833004015	65	1/2"	0.09	16	7,53€	9,03€



Hlavica na zapalovacie sviečky, štvorhran 1/2", 21x65 mm

gumená vložka hlavice pre pridržanie zapalovacích sviečok, podľa normy DIN 3124, ISO 2725, vnútorný 4-hran podľa DIN 3120 - C 12.5, ISO 1174 s poistnou guľôčkou

Obj. číslo EAN	Dĺžka (mm)	4-hran (")	Hmotnosť (kg)	Rozmer (mm)	MOC (bez DPH)	MOC (s DPH)
3300402 4060833004022	65	1/2"	0.138	21	8,98€	10,78€

Nadstavec predĺžovací 1/2", 125 mm

chróm-vanádiová oceľ, matne chrómovaná, s vonkajším štvorhranom podľa DIN 3120 - A 12.5, ISO 1174 s poistnou guľôčkou



Obj. číslo EAN	Dĺžka (mm)	4-hran (")	Hmotnosť (kg)	MOC (bez DPH)	MOC (s DPH)
3300404 4060833004046	125	1/2"	0.18	5,68€	6,82€
3300406 4060833004060	250	1/2"	0.43	8,31€	9,97€
3300403 4060833004039	75	1/2"	0.1	5,57€	6,68€

Kardan 1/2"

chróm-vanádiová oceľ, matne chrómovaná, vonkajší 4-hran podľa DIN 3120 - A 12.5, ISO 1174 s poistnou guľôčkou



Obj. číslo EAN	Dĺžka (mm)	4-hran (")	Hmotnosť (kg)	MOC (bez DPH)	MOC (s DPH)
3300407 4060833004077	66	1/2"	0.14	10,27€	12,32€

Vratidlo s posuvnou rukoväťou 1/2"

chróm-vanádiová oceľ, vratidlo s bežcom, vonkajší 4-hran podľa DIN 3120 - A 12.5, ISO 1174 s poistnou guľôčkou



Obj. číslo EAN	Dĺžka (mm)	4-hran (")	Hmotnosť (kg)	MOC (bez DPH)	MOC (s DPH)
3300408 4060833004084	250	1/2"	0.368	9,45€	11,33€



Hlavice nástrčné, priemyselné - v plastovom puzdre, 1/2"

špeciálne pre montáž a demontáž kolies motorových vozidiel, plastové puzdro pre prácu s hliníkovými diskami bez poškodenia, farebné označenie uľahčuje výber správnej veľkosti, chróm-molybdénová oceľ, fosfátovaný povrch, podľa normy DIN 3129, ISO 2725-2, vnútorný 4-hran podľa DIN 3121 - G 12.5, ISO 1174

Obj. číslo EAN	Dĺžka (mm)	4-hran (")	Poznámka	Rozmer (mm)	Farba	MOC (bez DPH)	MOC (s DPH)
3300585 4060833005852	86	1/2"	dať všetky obrázky	17	modrá	11,89€	14,26€
3300586 4060833005869	86	1/2"	dať všetky obrázky	19	žltá	11,72€	14,06€
3300587 4060833005876	86	1/2"	dať všetky obrázky	21	červená	12,28€	14,73€

Hlavica nástrčná - priemyselná 1/2" 6-hran, 10 mm

istenie poistným krúžkom/kolíkom, chróm-molybdénová oceľ, fosfátovaný povrch, podľa normy DIN 3129, ISO 2725-2, vnútorný 4-hran podľa DIN 3121 - G 12.5, ISO 1174

Obj. číslo EAN	Dĺžka (mm)	Priemer vonkajší (mm)	4-hran (")	Hmotnosť (kg)	Rozmer (mm)	MOC (bez DPH)	MOC (s DPH)
3300525 4060833005258	38	25	1/2"	0.068	10	4,53€	5,43€
3300526 4060833005265	38	25	1/2"	0.075	11	4,58€	5,50€
3300527 4060833005272	38	25	1/2"	0.072	12	4,69€	5,63€
3300528 4060833005289	38	25	1/2"	0.072	13	4,69€	5,63€
3300529 4060833005296	38	25	1/2"	0.076	14	4,83€	5,79€
3300530 4060833005302	38	30	1/2"	0.076	15	4,81€	5,77€
3300531 4060833005319	38	30	1/2"	0.08	16	4,94€	5,92€
3300532 4060833005326	38	30	1/2"	0.088	17	5,05€	6,06€
3300533 4060833005333	38	30	1/2"	0.096	19	5,35€	6,42€
3300534 4060833005340	38	30	1/2"	0.114	21	5,53€	6,64€
3300535 4060833005357	38	30	1/2"	0.148	22	5,78€	6,93€
3300536 4060833005364	45	30	1/2"	0.154	24	6,00€	7,20€
3300537 4060833005371	50	30	1/2"	0.154	27	7,96€	9,55€
3300538 4060833005388	50	30	1/2"	0.24	30	9,15€	10,98€
3300539 4060833005395	50	30	1/2"	0.232	32	9,28€	11,13€



Hlavica nástrčná - priemyselná, predĺžená 1/2" 6-hran, 10 mm

istenie poistným krúžkom/kolíkom, chróm-molybdénová oceľ, fosfátovaný povrch, podľa normy DIN 3129, ISO 2725-2, vnútorný 4-hran podľa DIN 3121 - G 12.5, ISO 1174

Obj. číslo EAN	Dĺžka (mm)	Priemer vonkajší (mm)	4-hran (")	Hmotnosť (kg)	Rozmer (mm)	MOC (bez DPH)	MOC (s DPH)
3300540 4060833005401	78	25	1/2"	0.126	10	8,25€	9,90€
3300541 4060833005418	78	25	1/2"	0.132	11	7,19€	8,63€
3300542 4060833005425	78	25	1/2"	0.144	12	7,25€	8,70€
3300543 4060833005432	78	25	1/2"	0.146	13	7,43€	8,92€
3300544 4060833005449	78	25	1/2"	0.17	14	7,55€	9,05€
3300545 4060833005456	78	30	1/2"	0.178	15	8,94€	10,73€
3300546 4060833005463	78	30	1/2"	0.218	16	9,09€	10,91€
3300547 4060833005470	78	30	1/2"	0.224	17	8,53€	10,24€
3300699 4060833006996	78	30	1/2"	0.26	18	9,37€	11,25€
3300548 4060833005487	78	30	1/2"	0.244	19	8,74€	10,48€
3300700 4060833007009	78	30	1/2"	0.28	20	9,78€	11,74€
3300549 4060833005494	78	30	1/2"	0.26	21	9,99€	11,98€
3300550 4060833005500	78	30	1/2"	0.338	22	10,25€	12,30€
3300701 4060833007016	78	30	1/2"	0.28	23	10,49€	12,59€
3300551 4060833005517	78	30	1/2"	0.35	24	10,81€	12,97€
3300703 4060833007030	78	30	1/2"	0.32	27	11,31€	13,57€
3300705 4060833007054	78	30	1/2"	0.35	30	13,71€	16,45€
3300706 4060833007061	78	30	1/2"	0.35	32	17,21€	20,66€

Nadstavec predĺžovací - priemyselný, 1/2", 125 mm

istenie poistným krúžkom/kolíkom, chróm-molybdénová oceľ, fosfátovaný povrch, podľa normy DIN 3121 F12.5, ISO 1174, vnútorný 4-hran podľa DIN 3121 - G 12.5, ISO 1174



Obj. číslo EAN	Dĺžka (mm)	Priemer vonkajší (mm)	4-hran (")	Hmotnosť (kg)	MOC (bez DPH)	MOC (s DPH)
3300570 4060833005708	125	25	1/2"	0.23	12,20€	14,64€
3300571 4060833005715	250	25	1/2"	0.443	19,06€	22,87€

Redukcia - priemyselná, 1/2" - 3/8"

istenie poistným krúžkom/kolíkom, chróm-molybdénová oceľ, fosfátovaný povrch, podľa normy DIN 3121 F10, ISO 1174, vnútorný 4-hran podľa DIN 3121 - G 12.5, ISO 1174

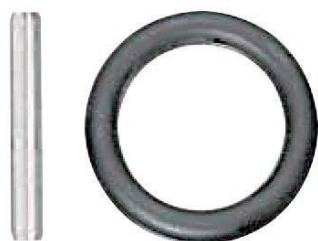

Obj. číslo EAN	Dĺžka (mm)	Priemer vonkajší (mm)	4-hran (")	Hmotnosť (kg)	MOC (bez DPH)	MOC (s DPH)
3300572 4060833005722	38	30	1/2"	0.07	14,94€	17,93€

Sada poistný krúžok + kolík pre priemyselné hlavice, 1/2"

3300576 obsahuje kolík 20x3 mm a krúžok 19x4 mm, pre rozmery hlavíc: 8-14 mm, 3300577 obsahuje kolík 25x3 mm a krúžok 24x4 mm, pre rozmery hlavíc: 15-32 mm

Obj. číslo EAN	Priemer vonkajší (mm)	4-hran (")	Hmotnosť (kg)	MOC (bez DPH)	MOC (s DPH)
3300576 4060833005760	19	1/2"	0.003	7,12€	8,54€
3300577 4060833005777	24	1/2"	0.005	8,35€	10,02€

Rača s prepínacou páčkou 3/4", 503 mm

robustné prevedenie s drsným pravouhlým vrúbkovaním, podľa DIN 3122, ISO 3315, oválna hlava, chróm-vanádiová oceľ, povrch matne chrómovaný, 24 zubov, s aretačným kolíkom



Obj. číslo EAN	Dĺžka (mm)	4-hran (")	Hmotnosť (kg)	MOC (bez DPH)	MOC (s DPH)
3300514 4060833005142	503	3/4"	1.94	56,00€	67,20€

Hlavica nástrčná 3/4" 6-hran, 19 mm

podľa DIN 3124, ISO 2725, 4-hran podľa DIN 3120 - D 20, ISO 1174, s otvorom pre aretačný kolík, chróm-vanádiová oceľ



Obj. číslo EAN	4-hran (")	Hmotnosť (kg)	Rozmer (mm)	MOC (bez DPH)	MOC (s DPH)
3300491 4060833004916	3/4"	0.16	19	8,63€	10,35€
3300492 4060833004923	3/4"	0.21	21	9,11€	10,93€
3300493 4060833004930	3/4"	0.21	22	9,37€	11,25€
3300494 4060833004947	3/4"	0.22	24	10,08€	12,09€
3300495 4060833004954	3/4"	0.21	27	11,79€	14,15€
3300496 4060833004961	3/4"	0.258	28	11,94€	14,33€
3300497 4060833004978	3/4"	0.25	30	12,54€	15,05€
3300498 4060833004985	3/4"	0.26	32	14,01€	16,81€
3300499 4060833004992	3/4"	0.28	33	14,40€	17,28€
3300500 4060833005005	3/4"	0.29	34	15,11€	18,13€
3300501 4060833005012	3/4"	0.35	36	16,38€	19,65€
3300502 4060833005029	3/4"	0.46	38	16,80€	20,17€
3300503 4060833005036	3/4"	0.55	41	18,72€	22,47€
3300504 4060833005043	3/4"	0.6	46	20,87€	25,04€
3300505 4060833005050	3/4"	0.81	50	24,59€	29,51€
3300506 4060833005067	3/4"	0.93	55	30,18€	36,22€
3300507 4060833005074	3/4"	1.114	60	35,27€	42,32€

Nadstavec predĺžovací 3/4", 200 mm

vnútorný 4-hran podľa DIN 3120 - D 20, ISO 1174, s otvorom pre aretačný kolík, výstupný 4-hran podľa DIN 3120 - B 20, ISO 1174, s aretačným kolíkom, chróm-vanádiová oceľ



Obj. číslo EAN	Dĺžka (mm)	4-hran (")	Hmotnosť (kg)	MOC (bez DPH)	MOC (s DPH)
3300509 4060833005098	200	3/4"	0.64	16,79€	20,14€
3300510 4060833005104	400	3/4"	1.054	27,05€	32,46€



Redukcia 1" - 3/4"

vnútorný 4-hran podľa DIN 3120 - D 25, ISO 1174, s otvorom pre aretačný kolík, výstupný 4-hran podľa DIN 3120 - B 20, ISO 1174, s aretačným kolíkom, chróm-vanádiová oceľ

Obj. číslo EAN	Dĺžka (mm)	4-hran (")	Hmotnosť (kg)	MOC (bez DPH)	MOC (s DPH)
3300516 4060833005166	69	3/4"	0.4	19,52€	23,43€



Kardan 3/4"

podľa DIN 3123 - C 20, zoskrutkovaný kĺb, chróm-vanádiová oceľ

Obj. číslo EAN	Dĺžka (mm)	4-hran (")	Hmotnosť (kg)	MOC (bez DPH)	MOC (s DPH)
3300512 4060833005128	107	3/4"	0.584	35,29€	42,34€

Vratidlo s posuvnou rukoväťou 3/4"

podľa DIN 3122, ISO 3315, chróm-vanádiová oceľ, 4-hran podľa DIN 3120 - D 20, ISO 1174, s aretačným kolíkom



Obj. číslo EAN	Dĺžka (mm)	4-hran (")	Hmotnosť (kg)	MOC (bez DPH)	MOC (s DPH)
3300513 4060833005135	458	3/4"	1.164	29,92€	35,90€



Hlavica nástrčná - priemyselná, 3/4" 6-hran, 19 mm

pre použitie s rázovými uťahovákmi, istenie poistným krúžkom/kolíkom, chróm-molybdénová oceľ, fosfátovaný povrch, podľa normy DIN 3129, ISO 2725-2, vnútorný 4-hran podľa DIN 3121 - H 20, ISO 1174

Obj. číslo EAN	Dĺžka (mm)	4-hran (")	Hmotnosť (kg)	Rozmer (mm)	MOC (bez DPH)	MOC (s DPH)
3300591 4060833005913	51	3/4"	0.34	19	11,89€	14,26€
3300593 4060833005937	51	3/4"	0.354	22	13,00€	15,60€
3300594 4060833005944	51	3/4"	0.34	23	13,06€	15,67€
3300595 4060833005951	52	3/4"	0.354	24	13,34€	16,01€
3300598 4060833005982	54	3/4"	0.388	27	14,21€	17,06€
3300599 4060833005999	54	3/4"	0.38	28	15,15€	18,18€
3300601 4060833006019	54	3/4"	0.428	30	15,46€	18,56€
3300602 4060833006026	56	3/4"	0.472	32	16,28€	19,54€
3300603 4060833006033	56	3/4"	0.506	33	17,61€	21,13€
3300606 4060833006064	56	3/4"	0.514	36	19,30€	23,16€
3300608 4060833006088	58	3/4"	0.564	38	21,11€	25,33€
3300609 4060833006095	58	3/4"	0.594	41	23,05€	27,65€
3300610 4060833006101	63	3/4"	0.85	46	24,13€	28,95€

Hlavica nástrčná - priemyselná, predĺžená, 3/4" 6-hran, 19 mm

pre použitie s rázovými uťahovákmi, istenie poistným krúžkom/kolíkom, chróm-molybdénová oceľ, fosfátovaný povrch, podľa normy DIN 3129, ISO 2725-2, vnútorný 4-hran podľa DIN 3120 - H 20, ISO 1174

Obj. číslo EAN	Dĺžka (mm)	4-hran (")	Hmotnosť (kg)	Rozmer (mm)	MOC (bez DPH)	MOC (s DPH)
3300612 4060833006125	90	3/4"	0.426	19	20,70€	24,84€
3300614 4060833006149	90	3/4"	0.456	21	20,70€	24,84€
3300615 4060833006156	90	3/4"	0.496	22	21,39€	25,66€
3300617 4060833006170	90	3/4"	0.47	24	22,06€	26,47€
3300620 4060833006200	90	3/4"	0.506	27	22,06€	26,47€
3300623 4060833006231	90	3/4"	0.626	30	25,52€	30,63€
3300624 4060833006248	90	3/4"	0.598	32	28,97€	34,76€
3300651 4060833006514	90	3/4"	0.78	33	32,30€	38,77€
3300652 4060833006521	90	3/4"	0.8	36	33,65€	40,37€
3300654 4060833006545	90	3/4"	0.92	41	36,53€	43,84€
3300655 4060833006552	90	3/4"	1.4	46	40,56€	48,67€

Predĺžovací nadstavec - priemyselný, 3/4", 205 mm

pre použitie s rázovými uťahovákmi, istenie poistným krúžkom/kolíkom, chróm-molybdénová oceľ, fosfátovaný povrch, podľa normy DIN 3121 F 20, ISO 1174, vnútorný 4-hran podľa DIN 3121 - H 20, ISO 1174



Obj. číslo EAN	Dĺžka (mm)	4-hran (")	Hmotnosť (kg)	MOC (bez DPH)	MOC (s DPH)
3300631 4060833006316	205	3/4"	0.923	28,78€	34,54€
3300632 4060833006323	300	3/4"	1.223	37,00€	44,40€

Redukcia - priemyselná, 3/4" - 1/2"

pre použitie s rázovými uťahovákmi, istenie poistným krúžkom/kolíkom, chróm-molybdénová oceľ, fosfátovaný povrch, podľa normy DIN 3121 - F 12.5, ISO 1174, vnútorný 4-hran podľa DIN 3121 - H 20, ISO 1174



Obj. číslo EAN	Dĺžka (mm)	4-hran (")	Hmotnosť (kg)	MOC (bez DPH)	MOC (s DPH)
3300633 4060833006330	56	3/4"	0.334	16,15€	19,38€

Adaptér - priemyselný, 3/4" - 1"

pre použitie s rázovými uťahovákmi, istenie poistným krúžkom/kolíkom, chróm-molybdénová oceľ, fosfátovaný povrch, podľa normy DIN 3121 - F 25, ISO 1174, vnútorný 4-hran podľa DIN 3121 - H 20, ISO 1174



Obj. číslo EAN	Dĺžka (mm)	4-hran (")	Hmotnosť (kg)	MOC (bez DPH)	MOC (s DPH)
3300637 4060833006378	65	3/4"	0.43	18,50€	22,20€



Sada poistný krúžok + kolík pre priemyselné hlavice, 3/4"

obsahuje kolík 35x4 mm a krúžok 36x5 mm, pre rozmery hlavíc: 17-50 mm

Obj. číslo EAN	4-hran (")	Hmotnosť (kg)	MOC (bez DPH)	MOC (s DPH)
3300634 4060833006347	3/4"	0.01	8,83€	10,60€



Sada náradia, 16-dielna, 1/4"

16-dielna sada 1/4" náradia prehľadne uložená v robustnom plastovom kufríku

Obj. číslo EAN	Hmotnosť (kg)	Zloženie	MOC (bez DPH)	MOC (s DPH)
3300050 4060833000505	0.62	1/4" hlavice: 4; 4,5; 5; 5,5; 6; 7; 8; 9; 10; 11; 12; 13; 1/4" račňa s prepínateľnou páčkou - 72 zubov, 150 mm; 1/4" predlžovací nadstavec 100 mm; 1/4" vratidlo 115 mm; adaptér na bity 1/4" 4-hran na 1/4" 6-hran	33,93€	40,71€



Sada náradia, 33-dielna, 1/4"

33-dielna sada 1/4" náradia prehľadne uložená v robustnom plastovom kufríku

Obj. číslo EAN	Hmotnosť (kg)	Zloženie	MOC (bez DPH)	MOC (s DPH)
3300051 4060833000512	1.31	1/4" hlavice: 4; 4,5; 5; 5,5; 6; 7; 8; 9; 10; 11; 12; 13; 1/4" račňa s prepínateľnou páčkou - 72 zubov, 150 mm; 1/4" nástrčná rukoväť 4-hranná, 1/4" predlžovací nadstavec 50, 100 mm; adaptér na bity 1/4" 4-hran na 1/4" 6-hran; zástrčné hlavice: 3; 4; 5; 6; zástrčné hlavice ploché: 4; 5,5; 6,5; zástrčné hlavice PH1; PH2; PZ1; PZ2; TX15; TX20; TX25; TX30; kardan	48,46€	58,15€

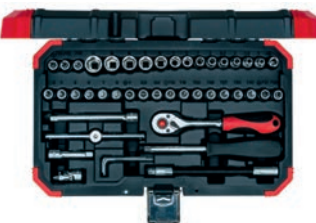

Sada náradia, 46-dielna, 1/4"

46-dielna sada 1/4" náradia prehľadne uložená v robustnom plastovom kufríku

Obj. číslo EAN	Hmotnosť (kg)	Zloženie	MOC (bez DPH)	MOC (s DPH)
3300052 4060833000529	1.57	1/4" hlavice: 4; 4,5; 5; 5,5; 6; 7; 8; 9; 10; 11; 12; 13; 14; 1/4" račňa s prepínateľnou račňou - 72 zubov, 150 mm; 1/4" predlžovací nadstavec 50, 100 mm; 1/4" flexibilný nadstavec 150 mm; 1/4" vratidlo 115 mm; adaptér na bity 1/4" 4-hran na 1/4" 6-hran; zástrčné hlavice: 3; 4; 5; 6; 7; 8; zástrčné hlavice ploché: 4; 5,5; 6,5; zástrčné hlavice PH1; PH2; PH3; PZ1; PZ2; TX10; TX15; TX20; TX25; TX27; TX30; TX40; kardan; imbusové kľúče: 1,27; 1,5; 2; 2,5;	45,00€	54,00€



Sada náradia, 26-dielna, 3/8"

26-dielna sada 3/8" náradia prehľadne uložená v robustnom plastovom kufríku

Obj. číslo EAN	Hmotnosť (kg)	Zloženie	MOC (bez DPH)	MOC (s DPH)
3300053 4060833000536	2.44	3/8" hlavice: 6; 7; 8; 9; 10; 11; 12; 13; 14; 15; 16; 17; 18; 19; 20; 21; 22; 24; hlavice na sviečky: 16; 21; 3/8" račňa s prepínateľnou páčkou - 72 zubov, 180 mm; 3/8" predlžovací nadstavec 75, 150 mm; 3/8" vratidlo, 200 mm; redukcia 3/8" na 1/4"; kardan	60,00€	72,00€



Sada náradia, 59-dielna, 3/8"

59-dielna sada 3/8" náradia prehľadne uložená v robustnom plastovom kufríku

Obj. číslo EAN	Hmotnosť (kg)	Zloženie	MOC (bez DPH)	MOC (s DPH)
3300054 4060833000543	4.8	3/8" 12-hranné hlavice: 6; 7; 8; 9; 10; 11; 12; 13; 14; 15; 16; 17; 18; 19; 20; 21; 22; 24; 3/8" predĺžené 6-hranné hlavice: 8; 9; 10; 11; 12; 13; 14; 15; 17; 19; hlavice na sviečky: 16; 21; zástrčné hlavice: 3; 4; 5; 6; 7; 8; 10; zástrčné hlavice ploché: 5,5; 7; 8; zástrčné hlavice PH1; PH2; PZ1; PZ2; TX15; TX20; TX25; TX27; TX30; TX40; TX45; TX50; TX55; 3/8" račňa s prepínateľnou páčkou - 72 zubov, 180 mm; 3/8" predlžovací nadstavec 75, 250 mm; adaptér/vratidlo 3/8" na 1/2"; kardan; redukcia 3/8" na 1/4"	96,06€	115,27€

Sada náradia, 24-dielna, 1/2"

24-dielna sada 1/2" náradia prehľadne uložená v robustnom plastovom kufríku



Obj. číslo EAN	Hmotnosť (kg)	Zloženie	MOC (bez DPH)	MOC (s DPH)
3300055 4060833000550	4.43	1/2" hlavice: 10; 11; 12; 13; 14; 15; 16; 17; 18; 19; 20; 21; 22; 24; 27; 30; 32; hlavice na sviečky: 16; 21; 1/2" račňa s prepínateľnou páčkou - 72 zubov, 250 mm; 1/2" predĺžovací nadstavec 125, 250 mm; 1/2" vratidlo, 250 mm; kardan	69,00€	82,80€

Sada náradia, 24-dielna, 1/2"

24-dielna sada 1/2" náradia prehľadne uložená v robustnom plastovom kufríku



Obj. číslo EAN	Hmotnosť (kg)	Zloženie	MOC (bez DPH)	MOC (s DPH)
3300056 4060833000567	4.75	1/2" 12-hranné hlavice: 10; 11; 12; 13; 14; 15; 16; 17; 18; 19; 20; 21; 22; 23; 24; 26; 27; 28; 30; 32; 1/2" račňa s prepínateľnou páčkou - 72 zubov, 250 mm; 1/2" predĺžovací nadstavec 125, 250 mm; adaptér/vratidlo 3/8" na 1/2"	85,33€	102,39€

Sada náradia, 94-dielna, 1/2"-1/4"

94-dielna sada 1/2"-1/4" náradia prehľadne uložená v robustnom plastovom kufríku



Obj. číslo EAN	Hmotnosť (kg)	Zloženie	MOC (bez DPH)	MOC (s DPH)
3300057 4060833000574	6.77	1/2" hlavice: 10; 11; 12; 13; 14; 15; 16; 17; 18; 19; 20; 21; 22; 23; 24; 27; 28; 30; 32; 1/2" hlavice predĺžené: 14; 15; 17; 19; hlavice na sviečky: 16; 21; 1/2" račňa s prepínateľnou páčkou - 72 zubov, 150 mm; 1/2" predĺžovací nadstavec 125, 250 mm; adaptér/vratidlo 3/8" na 1/2"; kardan; adaptér na bity 1/2" 4-hran na 5/16 6-hran; 1/4" hlavice: 4; 4,5; 5; 5,5; 6; 7; 8; 9; 10; 11; 12; 13; 14; 1/4" račňa s prepínateľnou páčkou - 72 zubov, 150 mm; 1/4" predĺžovací nadstavec 50, 100 mm; 1/4" vratidlo 115 mm; zástrčné hlavice: 3; 4; 5; 6; zástrčné hlavice ploché: 4; 5,5; 6,5; zástrčné hlavice PH1; PH2; PZ1; PZ2; TX8; TX10; TX15; TX20; TX25; TX27; TX30; kardan; imbusové kľúče: 1,5; 2; 2,5; bity: ploché: 8; 10; 12; 6-hranné: 8; 10; 12; 14; PH3, PH4, PZ3, PZ4, TX40, TX45, TX50, TX55	112,53€	135,03€

Sada náradia, 172-dielna, 1/2"-3/8"-1/4"

172-dielna sada 1/2"-3/8"-1/4" náradia prehľadne uložená v robustnom plastovom kufríku

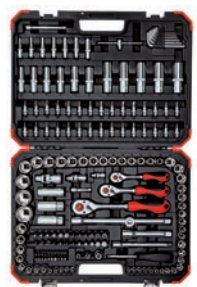

Obj. číslo EAN	Hmotnosť (kg)	Zloženie	MOC (bez DPH)	MOC (s DPH)
3300058 4060833000581	10.5	1/2" hlavice: 10; 11; 12; 13; 14; 15; 16; 17; 18; 19; 20; 21; 22; 24; 27; 30; 32; 1/2" hlavice predĺžené: 16; 17; 18; 19; 22; hlavice na sviečky: 16; 21; nástrčné hlavice: E20; E24; 1/2" račňa s prepínateľnou račňou - 72 zubov, 250 mm; 1/2" predĺžovací nadstavec 125, 250 mm; adaptér/vratidlo 3/8" na 1/2"; kardan; adaptér na bity 1/2" 4-hran na 5/16" 6-hran; 3/8" hlavice: 10; 11; 12; 13; 14; 15; 16; 17; 18; 19; 3/8" hlavice predĺžené: 10; 11; 12; 13; 14; 15; hlavice na sviečky: 18; 3/8" hlavice TX: E10; E11; E12; E14; E16; E18; 3/8" račňa s prepínateľnou páčkou - 72 zubov, 180 mm; 3/8" predĺžovací nadstavec 150 mm; adaptér na bity 3/8" 4-hran na 5/16" 6-hran; kardan; 1/4" hlavice: 4; 4,5; 5; 5,5; 6; 7; 8; 9; 10; 11; 12; 13; 14; 1/4" hlavice predĺžené: 4; 5; 6; 7; 8; 9; 10; 1/4" nástrčné hlavice TX: E4; E5; E6; E7; E8; 1/4" račňa s prepínateľnou páčkou - 72 zubov, 150 mm; 1/4" predĺžovací nadstavec 50, 100 mm; 1/4" vratidlo 115 mm; adaptér na bity 1/4" 4-hran na 1/4" 6-hran; zástrčné hlavice: 3; 4; 5; 6; zástrčné hlavice ploché: 4; 5,5; 6,5; 7; zástrčné hlavice PH0; PH1; PH2; PZ0; PZ1; PZ2; TX8; TX9; TX10; TX15; TX20; TX25; TX27; TX30; TTX8; TTX9; TTX10; TTX15; TTX20; TTX25; TTX27; TTX30; kardan; imbusové kľúče: 1,5; 2; 2,5; 3; 4; 5; 6; bity 5/16" ploché: 8; 10; 12; 6-hranné: 7; 8; 10; 12; 14; krížové: PH3, PH4, PZ3, PZ4; TX40, TX45, TX50, TX55; TX60; TX70; TTX40; TTX45; TTX50; TTX55; TTX60; TTX70; bity 1/4": TX5; TX6; TX7; TTX7; TTX10; TTX15; TTX20; TTX25; TTX27; TTX30; TTX40; TTX45; XZN M5; M6; M8; s klinovou drážkou M5; M6; M7; M8; M9	159,29€	191,14€

Sada zástrčných hlavíc „XZN“, 26-dielna, 1/2“

26-dielna sada 1/2“ zástrčných hlavíc „XZN“ prehľadne uložená v robustnom plastovom kufríku



Obj. číslo EAN	Hmotnosť (kg)	Zloženie	MOC (bez DPH)	MOC (s DPH)
3301574 4060833015745	5.4	zástrčné hlavice XZN - 55 mm: M5; M6; M8; M9; M10; M12; M14; M16; zástrčné hlavice XZN - 100 mm: M5; M6; M8; M9; M10; M12; M14; zástrčné hlavice XZN - 140 mm: M5; M6; M8; M9; M10; M12; M14; zástrčné hlavice XZN - 200 mm: M8; M10; M12; M14;	95,09€	114,11€

Sada zástrčných hlavíc „6-hranných“, 30-dielna, 1/2“

30-dielna sada 1/2“ zástrčných 6-hranných hlavíc prehľadne uložená v robustnom plastovom kufríku

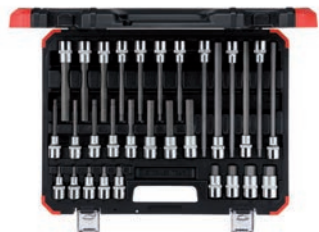

Obj. číslo EAN	Hmotnosť (kg)	Zloženie	MOC (bez DPH)	MOC (s DPH)
3301573 4060833015738	5.4	zástrčné hlavice HEX - 55 mm: 5; 6; 7; 8; 10; 12; 14; 17; 19; zástrčné hlavice HEX - 100 mm: 5; 6; 7; 8; 10; 11; 12; 13; zástrčné hlavice HEX - 140 mm: 5; 6; 7; 8; 10; 12; 14; zástrčné hlavice HEX - 200 mm: 5; 6; 7; 8; 10; 12;	89,59€	107,51€

Sada zástrčných hlavíc „TX“, 32-dielna, 1/2“

32-dielna sada 1/2“ zástrčných „TX“ hlavíc prehľadne uložená v robustnom plastovom kufríku



Obj. číslo EAN	Hmotnosť (kg)	Zloženie	MOC (bez DPH)	MOC (s DPH)
3301577 4060833015776	5.4	zástrčné hlavice TX - 55 mm: T20; T25; T27; T30; T40; T45; T50; T55; T60; T70; zástrčné hlavice TX - 100 mm: T20; T25; T27; T30; T40; T45; T50; T55; T60; T70; zástrčné hlavice TX - 140 mm: T40; T45; T50; T55; T60; T70; zástrčné hlavice TX - 200 mm: T40; T45; T50; T55; T60; T70	98,76€	118,51€

Sada náradia, 14-dielna, 3/4“

14-dielna sada 3/4“ náradia prehľadne uložená v plastovom kufríku

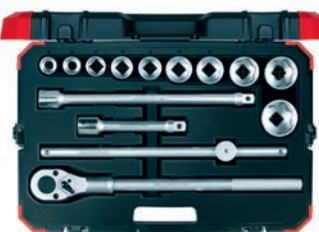

Obj. číslo EAN	Hmotnosť (kg)	Zloženie	MOC (bez DPH)	MOC (s DPH)
3300011 4060833000116	14.2	3/4“ hlavice: 22; 24; 27; 30; 32; 36; 38; 41; 46; 50; 3/4“ račňa s prepínateľnou páčkou - 24 zubov, 510 mm; 3/4“ predlžovací nadstavec 200 a 400 mm, 3/4“ vratidlo 460 mm	230,00€	276,00€

Sada račňových kľúčov s prepínacou páčkou, 12-dielna

račňové kľúče - vyhnuté v uhle 15°, chróm-vanádiová oceľ, pochromované, čelúšť ohnutá v uhle 15°, račňa s jemným ozubením - 72 zubov, prehľadne uložené v plastovom obale



Obj. číslo EAN	Zloženie	MOC (bez DPH)	MOC (s DPH)
3300059 4060833000598	8; 10; 12; 13; 15; 17; 18; 19; adaptéry: 1/4“x10 mm; 3/8“x13 mm; 1/2“x19 mm; adaptér na bity 1/4“ pre 10 mm kľúč	85,00€	102,00€

Sada račňových kľúčov s prepínacou páčkou, 16-dielna

račňové kľúče - vyhnuté v uhle 15°, chróm-vanádiová oceľ, pochromované, čelúšť ohnutá v uhle 15°, račňa s jemným ozubením - 72 zubov, prehľadne uložené v plastovom obale



Obj. číslo EAN	Zloženie	MOC (bez DPH)	MOC (s DPH)
3300060 4060833000604	8; 9; 10; 11; 12; 13; 14; 15; 16; 17; 18; 19; adaptéry: 1/4“x10 mm; 3/8“x13 mm; 1/2“x19 mm; adaptér na bity 1/4“ pre 10 mm kľúč	143,69€	172,43€

Sada adaptérov, 4-dielna

sada adaptérov pre bezpečné spojenie račňových kľúčov a nástrčných hlavíc, držiak bitov podľa DIN 3126 - C 6,3 (1/4")



Obj. číslo EAN	Zloženie	MOC (bez DPH)	MOC (s DPH)
3300061 4060833000611	adaptéry: 1/4"x10 mm; 3/8"x13 mm; 1/2"x19 mm; adaptér na 1/4" bity	16,39€	19,67€

Kľúč momentový 1/2", 20-100 Nm

pri dosiahnutí nastaveného momentu citelný a počuteľný signál, presnosť: +/- 3% odchýlka od nastavenia stupnice, hribovitá hlavička s vymeniteľným 4-hranom, plastové diely z polyamidu tvrdeného skleným vláknom, veľmi dobre čitateľná stupnica s lupou pre Nm, plus stupnica 1/10 pre presné nastavenie, pravý a ľavý chod pomocou ľahkého prestavenia kolieska/4-hranu na hlave, podľa DIN EN ISO 6789 so skúšobným certifikátom



Obj. číslo EAN	Dĺžka (mm)	4-hran (")	Hmotnosť (kg)	Rozsah	Poznámka	Delenie stupnice	MOC (bez DPH)	MOC (s DPH)
3301216 4060833012164	395	1/2	1.176	20-100	dať všetky obrázky	0,5 Nm	120,00€	144,00€
3301217 4060833012171	485	1/2	1.35	40-200	dať všetky obrázky	1,0 Nm	120,00€	144,00€
3301218 4060833012188	575	1/2	1.541	60-300	dať všetky obrázky	1,0 Nm	130,00€	156,00€
3301214 4060833012140	285	1/4	0.515	5-25	dať všetky obrázky	0,1 Nm	120,00€	144,00€
3301220 4060833012201	955	3/4	4.184	110-550	dať všetky obrázky	1,0 Nm	360,00€	432,00€
3301219 4060833012195	685	3/4	2.39	80-400	dať všetky obrázky	1,0 Nm	200,00€	240,00€
3301871 4060833018715	335	3/8	0.54	10-50	dať všetky obrázky	2,5 Nm	120,00€	144,00€

Hlava na momentový kľúč / spojovací štvorhran 1/2"

chróm-vanádiová oceľ, s čiernou plastovou čapicou z polypropylénu, 1/4", 3/8" alebo 1/2" štvorhran s poistnou guľôčkou



Obj. číslo EAN	4-hran (")	Hmotnosť (kg)	MOC (bez DPH)	MOC (s DPH)
3301223 4060833012232	1/2	0.06	11,05€	13,26€
3301221 4060833012218	1/4	0.021	11,05€	13,26€
3301224 4060833012249	3/4	0.133	11,05€	13,26€
3301222 4060833012225	3/8	0.022	11,05€	13,26€

Skrutkovač plochý

podľa DIN 5264, čepeľ z chróm-molybdénovej ocele, fosfátovaný hrot skrutkovača, chránený pred koróziou, odolný voči opotrebeniu, dvojkomponentná lisovaná rukoväť vytvára s čepeľou pevný celok, s otvorom pre zavesenie



Obj. číslo EAN	Dĺžka (mm)	Hmotnosť (kg)	Rozmer (mm)	MOC (bez DPH)	MOC (s DPH)
3301225 4060833012256	145	0.03	3	3,04€	3,64€
3301226 4060833012263	170	0.04	4	2,87€	3,44€
3301228 4060833012287	200	0.08	5.5	4,17€	5,01€
3301233 4060833012331	260	0.11	6.5	5,40€	6,48€
3301235 4060833012355	272	0.16	8	6,37€	7,65€
3301237 4060833012379	322	0.22	10	7,41€	8,90€

Skrutkovač PH

podľa DIN 8764, čepeľ z chróm-molybdénovej ocele, fosfátovaný hrot skrutkovača, chránený pred koróziou, odolný voči opotrebeniu, dvojkomponentná lisovaná rukoväť vytvára s čepeľou pevný celok, s otvorom pre zavesenie



Obj. číslo EAN	Dĺžka (mm)	Hmotnosť (kg)	Rozmer (mm)	MOC (bez DPH)	MOC (s DPH)
3301242 4060833012423	75	0.04	PH0	3,19€	3,82€
3301245 4060833012454	100	0.07	PH1	3,74€	4,49€
3301247 4060833012478	100	0.1	PH2	5,40€	6,48€
3301250 4060833012508	150	0.1	PH3	6,37€	7,65€

Skrutkovač PZ

podľa DIN 8764, čepeľ z chróm-molybdénovej ocele, fosfátovaný hrot skrutkovača, chránený pred koróziou, odolný voči opotrebeniu, dvojkomponentná lisovaná rukoväť vytvára s čepeľou pevný celok, s otvorom pre zavesenie



Obj. číslo EAN	Dĺžka (mm)	Hmotnosť (kg)	Rozmer (mm)	MOC (bez DPH)	MOC (s DPH)
3301251 4060833012515	100	0.08	PZ1	4,77€	5,72€
3301252 4060833012522	100	0.1	PZ2	5,81€	6,98€
3301253 4060833012539	150	0.16	PZ3	6,78€	8,14€

Skrutkovač TORX

čepeľ z chróm-molybdénovej ocele, fosfátovaný hrot skrutkovača, chránený pred koróziou, odolný voči opotrebeniu, dvojkomponentná lisovaná rukoväť vytvára s čepeľou pevný celok, s otvorom pre zavesenie



Obj. číslo EAN	Dĺžka (mm)	Hmotnosť (kg)	TORX	MOC (bez DPH)	MOC (s DPH)
3301262 4060833012621	100	0.025	T10	4,27€	5,12€
3301263 4060833012638	100	0.039	T15	4,86€	5,83€
3301264 4060833012645	100	0.044	T20	5,25€	6,30€
3301265 4060833012652	100	0.062	T25	5,38€	6,46€
3301266 4060833012669	100	0.08	T27	5,70€	6,84€
3301267 4060833012676	100	0.101	T30	6,11€	7,33€
3301268 4060833012683	100	0.125	T40	6,71€	8,05€

Sada skrutkovačov PL/PH, 6-dielna

podľa DIN 5264 a DIN 8764, čepeľ z chróm-molybdénovej ocele, fosfátovaný hrot skrutkovača, chránený pred koróziou, odolný voči opotrebeniu, dvojkomponentná lisovaná rukoväť vytvára s čepeľou pevný celok, s otvorom pre zavesenie



Obj. číslo EAN	Hmotnosť (kg)	Zloženie	MOC (bez DPH)	MOC (s DPH)
3301270 4060833012706	0.435	ploché: 3; 5,5; 6,5 mm; krížové: PH0, PH1, PH2	17,00€	20,40€

Sada skrutkovačov PL/PZ, 6-dielna

podľa DIN 5264 a DIN 8764, čepeľ z chróm-molybdénovej ocele, fosfátovaný hrot skrutkovača, chránený pred koróziou, odolný voči opotrebeniu, dvojkomponentná lisovaná rukoväť vytvára s čepeľou pevný celok, s otvorom pre zavesenie



Obj. číslo EAN	Hmotnosť (kg)	Zloženie	MOC (bez DPH)	MOC (s DPH)
3301271 4060833012713	0.435	ploché: 3; 5,5; 6,5 mm; krížové: PZ0, PZ1, PZ3	21,15€	25,37€

Sada skrutkovačov TORX, 6-dielna

čepel' z chróm-molybdénovej ocele, fosfátovaný hrot skrutkovača, chránený pred koróziou, odolný voči opotrebeniu, dvojkomponentná lisovaná rukoväť vytvára s čepelou pevný celok, s otvorom pre zavesenie



Obj. číslo EAN	Hmotnosť (kg)	Zloženie	MOC (bez DPH)	MOC (s DPH)
3301272 4060833012720	0.55	T10, T15, T20, T25, T30, T40	19,00€	22,80€

Sada skrutkovačov XXL, 12-dielna

čepel' z chróm-molybdénovej ocele, fosfátovaný hrot skrutkovača, chránený pred koróziou, odolný voči opotrebeniu, dvojkomponentná lisovaná rukoväť vytvára s čepelou pevný celok, s otvorom pre zavesenie



Obj. číslo EAN	Hmotnosť (kg)	Zloženie	MOC (bez DPH)	MOC (s DPH)
3301273 4060833012737	0.927	ploché: 3; 4; 5,5; 6,5; 8 mm; krížové: PH1, PH2; PZ1, PZ2; plochý VDE skrutkovač: 2,5 mm; krížový VDE skrutkovač: PH1; skúšačka napätia 3 mm	47,04€	56,45€

Skrutkovač s rukoväťou „T“

6-hranná čepel' z chróm-vanádiovkej ocele, matne chrómovaná, dvojkomponentná rukoväť s otvorom pre zavesenie



Obj. číslo EAN	Dĺžka (mm)	Hmotnosť (kg)	Rozmer (mm)	MOC (bez DPH)	MOC (s DPH)
3301274 4060833012744	100	0.05	2.5	4,40€	5,28€
3301275 4060833012751	100	0.044	3	5,40€	6,48€
3301276 4060833012768	150	0.063	4	6,04€	7,24€
3301277 4060833012775	150	0.08	5	6,80€	8,16€
3301278 4060833012782	150	0.108	6	7,23€	8,67€
3301279 4060833012799	200	0.217	8	8,01€	9,61€
3301280 4060833012805	200	0.28	10	9,00€	10,80€

Sada skrutkovačov s rukoväťou „T“, 6-dielna

6-hranná čepel' z chróm-vanádiovkej ocele, matne chrómovaná, dvojkomponentná rukoväť s otvorom pre zavesenie



Obj. číslo EAN	Hmotnosť (kg)	Zloženie	MOC (bez DPH)	MOC (s DPH)
3301281 4060833012812	0.731	2,5; 3; 4; 5; 6; 8	25,00€	30,00€

Klúč imbusový

6-hranný, podľa normy DIN ISO 2936, chróm-vanádiová oceľ, fosfátovaný povrch



Obj. číslo EAN	Dĺžka (mm)	Hmotnosť (kg)	Rozmer (mm)	MOC (bez DPH)	MOC (s DPH)
3301282 4060833012829	50	0.002	1.5	1,06€	1,27€
3301283 4060833012836	56	0.002	2	1,16€	1,39€
3301284 4060833012843	63	0.003	2.5	1,16€	1,39€
3301285 4060833012850	70	0.004	3	1,23€	1,48€
3301286 4060833012867	80	0.01	4	1,32€	1,59€
3301287 4060833012874	90	0.018	5	1,43€	1,72€
3301288 4060833012881	95	0.03	6	1,60€	1,92€
3301290 4060833012904	100	0.058	8	1,90€	2,28€
3301291 4060833012911	112	0.102	10	2,18€	2,62€

Sada imbusových klúčov, 9-dielna

v plastovom držiaku, podľa normy DIN ISO 2936, chróm-vanádiová oceľ, fosfátovaný povrch



Obj. číslo EAN	Hmotnosť (kg)	Zloženie	MOC (bez DPH)	MOC (s DPH)
3301331 4060833013314	0.25	1,5; 2; 2,5; 3; 4; 5; 6; 8; 10	11,74€	14,08€

Sada imbusových klúčov s guľovou hlavou, 9-dielna

v plastovom držiaku, podľa normy DIN ISO 2936, chróm-vanádiová oceľ, fosfátovaný povrch



Obj. číslo EAN	Hmotnosť (kg)	Zloženie	MOC (bez DPH)	MOC (s DPH)
3301335 4060833013352	0.404	1,5; 2; 2,5; 3; 4; 5; 6; 8; 10	13,13€	15,75€

Sada imbusových klúčov - TORX, 9-dielna

v plastovom držiaku, chróm-vanádiová oceľ, fosfátovaný povrch



Obj. číslo EAN	Hmotnosť (kg)	Zloženie	MOC (bez DPH)	MOC (s DPH)
3301354 4060833013543	0.24	T10; T15; T20; T25; T27; T30; T40; T45; T50	27,01€	32,42€

Sada bitov 1/4", 31-dielna

v plastovej krabičke s priehľadným uzáverom, s magnetickým držiakom bitov, vhodné pre všetko štandardné elektrické a pneumatické náradie, fosfátovaný povrch



Obj. číslo EAN	Hmotnosť (kg)	Zloženie	MOC (bez DPH)	MOC (s DPH)
3301338 4060833013383	0.25	6-hranné: 3; 4; 5; ploché: 4,5x0,6; 5,5x1,0; 6,5x1,2; krížové: 2 x PH1, PH2, PH3; 2 x PZ1, PZ2, PZ3; TORX: 2 x T10, T15, T20, T25, T30, T40; rýchlovymeniteľný držiak pre 1/4" bity C 6.3 s magnetom	15,18€	18,22€

Kliešte kombinované, 180 mm

podľa DIN ISO 5746, chróm-vanádiová oceľ, indukčne kalené brity, pre uchopenie plochých a guľatých predmetov, dlhá rezná hrana pre strihanie káblov a drôtu s priemerom do 1,6 resp. 1,8 mm, dvojkomponentná rukoväť, leštená hlava



Obj. číslo EAN	Dĺžka (mm)	Hmotnosť (kg)	MOC (bez DPH)	MOC (s DPH)
3301124 4060833011242	180	0.24	15,67€	18,80€
3301125 4060833011259	200	0.305	18,59€	22,31€

Kliešte silové bočné cvikacie, 180 mm

podľa DIN ISO 5749, chróm-vanádiová oceľ, indukčne kalené dlhé ostrie, tenká hlava, vysoký rezný výkonnosť s nízkym vynaložením sily, pre strihanie všetkých typov drôtu vrátane strunového s priemerom do 1,8 resp. 2,0 mm, čeľuste tvrdené na 60 HRC, dvojkomponentná rukoväť, leštená hlava



Obj. číslo EAN	Dĺžka (mm)	Hmotnosť (kg)	MOC (bez DPH)	MOC (s DPH)
3301127 4060833011273	180	0.23	21,55€	25,87€
3301128 4060833011280	200	0.32	23,79€	28,55€

Kliešte bočné cvikacie, 160 mm

podľa DIN ISO 5749, chróm-vanádiová oceľ, indukčne kalené dlhé ostrie, tenká hlava, pre strihanie tvrdého drôtu s priemerom do 1,6 mm, dvojkomponentná rukoväť, leštená hlava



Obj. číslo EAN	Dĺžka (mm)	Hmotnosť (kg)	MOC (bez DPH)	MOC (s DPH)
3301130 4060833011303	160	0.191	17,33€	20,79€

Kliešte polguľaté, 160 mm

podľa DIN ISO 5745, rovné plochy pozdĺžne drážkované, chróm-vanádiová oceľ, indukčne kalené brity, pre strihanie tvrdého a mäkkého drôtu a kábla s priemerom do 1,6 resp. 1,8 mm, dvojkomponentná rukoväť, leštená hlava



Obj. číslo EAN	Dĺžka (mm)	Hmotnosť (kg)	MOC (bez DPH)	MOC (s DPH)
3301131 4060833011310	160	0.15	15,43€	18,51€
3301133 4060833011334	200	0.2	19,00€	22,80€

Kliešte polguľaté vyhnuté v uhle 45°, 160 mm

podľa DIN ISO 5745, chróm-vanádiová oceľ, dlhé polguľaté čeľuste, indukčne kalené brity, vnútorné plochy drážkované pre uchopenie plochých a guľatých predmetov, pre strihanie tvrdého a mäkkého drôtu a kábla s priemerom do 1,6 resp. 1,8 mm, dvojkomponentná rukoväť, leštená hlava



Obj. číslo EAN	Dĺžka (mm)	Hmotnosť (kg)	MOC (bez DPH)	MOC (s DPH)
3301134 4060833011341	160	0.166	17,62€	21,15€
3301136 4060833011365	200	0.22	20,92€	25,11€

Sada klieští, 3-dielna

sada kombinovaných, polguľatých a cvikacích klieští, chróm-vanádiová oceľ, indukčne kalené brity, leštená hlava, dvojkomponentná rukoväť



Obj. číslo EAN	Hmotnosť (kg)	Zloženie	MOC (bez DPH)	MOC (s DPH)
3301155 4060833011556	0.711	kombinované kliešte 180 mm, bočné cvikacie kliešte 160 mm, polguľaté kliešte rovné 200 mm	35,00€	42,00€

Kliešte cvikacie čelné, 200 mm

podľa DIN ISO 9243, špeciálna kovaná nástrojová oceľ, indukčne kalené brity, pre najvyššie namáhanie, brúsená hlava, plastom potiahnutá rukoväť, pre strihanie stredne tvrdého drôtu do priemeru 2,0 mm



Obj. číslo EAN	Dĺžka (mm)	Hmotnosť (kg)	MOC (bez DPH)	MOC (s DPH)
3301874 4060833018746	200	0.375	14,89€	17,86€

Kliešte na poistné krúžky, vonkajšie

pre vonkajšie poistné krúžky, rovný tvar, podľa normy DIN 5254 forma A, typ A2 pre priemer od 19 do 60 mm, leštená hlava, špičky počiernené, plastom potiahnutá rukoväť



Obj. číslo EAN	Hmotnosť (kg)	MOC (bez DPH)	MOC (s DPH)
3301138 4060833011389	0.18	16,38€	19,65€

Kliešte na poistné krúžky, vonkajšie, vyhnuté v uhle 90°

pre vonkajšie poistné krúžky, ohnuté v uhle 90°, podľa normy DIN 5254 forma B, typ A21 pre priemer od 19 do 60 mm, leštená hlava, špičky počiernené, plastom potiahnutá rukoväť



Obj. číslo EAN	Hmotnosť (kg)	MOC (bez DPH)	MOC (s DPH)
3301141 4060833011419	0.16	17,87€	21,44€

Kliešte na poistné krúžky, vnútorné

pre vnútorné poistné krúžky, rovný tvar, podľa normy DIN 5256 forma C, typ J2 pre priemer od 19 do 60 mm, leštená hlava, špičky počiernené, plastom potiahnutá rukoväť



Obj. číslo EAN	Hmotnosť (kg)	MOC (bez DPH)	MOC (s DPH)
3301144 4060833011440	0.15	15,09€	18,11€

Kliešte na poistné krúžky, vnútorné, vyhnuté v uhle 90°

pre vnútorné poistné krúžky, ohnuté v uhle 90°, podľa normy DIN 5256 forma D, typ J21 pre priemer od 19 do 60 mm, leštená hlava, špičky počiernené, plastom potiahnutá rukoväť



Obj. číslo EAN	Hmotnosť (kg)	MOC (bez DPH)	MOC (s DPH)
3301147 4060833011471	0.15	17,36€	20,84€

Sada klieští na poistné krúžky, 4-dielna

sada klieští na poistné krúžky, pre priemer od 19 do 60 mm; podľa normy DIN 5254 forma A-B a DIN 5256 forma C-D, pre vonkajšie aj vnútorné poistné krúžky, rovný tvar a vyhnuté v uhle 90°, plastom potiahnutá rukoväť, leštená hlava, špičky počiernené



Obj. číslo EAN	Hmotnosť (kg)	Zloženie	MOC (bez DPH)	MOC (s DPH)
3301156 4060833011563	0.68	kliešte na vonkajšie poistné krúžky rovné A2 a zahnuté A21, kliešte na vnútorné poistné krúžky rovné J2 a zahnuté J21	40,00€	48,00€

Zverák pevný

pevný, šírka čelustí 125 mm, s kovadlinou, rovnobežné upnutie vďaka stredovému vedeniu, max. sila upnutia 25 KN, dosah zovretia 125 mm, sivá liatina



Obj. číslo EAN	Hmotnosť (kg)	Rozpätie čelustí (mm)	MOC (bez DPH)	MOC (s DPH)
3301737 4060833017374	19	125	161,24€	193,49€

Zverák otočný

otočný, šírka čelustí 150 mm, upínanie trubiek s priemerom 13,5 - 56 mm, rovnobežné upnutie vďaka stredovému vedeniu, s kovadlinou, dosah zovretia 125 mm, max. sila upnutia 25 KN, sivá liatina



Obj. číslo EAN	Hmotnosť (kg)	Rozpätie čelustí (mm)	MOC (bez DPH)	MOC (s DPH)
3301738 4060833017381	14	150	175,94€	211,13€

Kladivo zámočnicke, 1 000 g

podľa normy DIN 1041, rukoväť z jaseňa, hlava kladiva tvrdená, počiernená, úderové plochy indukčne kalené pre vysokú trvanlivosť, lakovaný koniec násady zlepšuje kontaktnú plochu, kónický klin istí hlavu kladiva pomocou 360° upínacej sily



Obj. číslo EAN	Dĺžka (mm)	Hmotnosť (kg)	Hmotnosť hlavy (g)	MOC (bez DPH)	MOC (s DPH)
3300716 4060833007160	360	1.164	1000	17,14€	20,57€
3300717 4060833007177	380	1.72	1500	22,75€	27,30€
3300710 4060833007108	260	0.17	100	8,53€	10,24€
3300718 4060833007184	400	2.2	2000	25,69€	30,83€
3300711 4060833007115	280	0.264	200	8,98€	10,78€
3300712 4060833007122	300	0.432	300	9,99€	11,98€
3300713 4060833007139	300	0.565	400	9,89€	11,87€
3300714 4060833007146	320	0.622	500	12,99€	15,58€
3300715 4060833007153	350	0.95	800	15,20€	18,24€

Kladivo gumené

hlava z tvrdého kaučuku, rukoväť z jaseňa, z jednej strany guľaté a z druhej ploché čelo



Obj. číslo EAN	Dĺžka (mm)	Priemer vonkajší (mm)	Hmotnosť (kg)	MOC (bez DPH)	MOC (s DPH)
3300740 4060833007405	330	63	0.58	17,05€	20,46€
3300741 4060833007412	360	79	0.92	21,20€	25,44€

Kladivo tesárske, 600 g

kované, načierno lakované, zo špeciálnej ocele, zaguľatené hrany, klinový koniec s magnetickou drážkou na klince, oceľová násada s plastovou rukoväťou, so zaistením hlavy



Obj. číslo EAN	Dĺžka (mm)	Hmotnosť (kg)	Hmotnosť hlavy (g)	MOC (bez DPH)	MOC (s DPH)
3300784 4060833007849	330	0.88	600	16,06€	19,27€

Rukavice pracovné pre mechanikov, veľ. L

sedia pre každú veľkosť, priedušné časti medzi prstami, zóna pre uchopenie malých a jemných materiálov, nastaviteľný suchý zips na zápästiach, s ochranou na jemných častiach



Obj. číslo EAN	Hmotnosť (kg)	Veľkosť	MOC (bez DPH)	MOC (s DPH)
3301750 4060833017503	0.095	L	13,55€	16,26€
3301749 4060833017497	0.08	M	12,94€	15,53€
3301751 4060833017510	0.09	XL	13,86€	16,63€
3301752 4060833017527	0.09	XXL	14,52€	17,42€

Sada špárových mierok, 13-dielna

s ochrannou rukoväťou, skladací, pre kontrolu medzipriestorov, vzdialeností kontaktov, atď., z tvrdenej pružinovej oceli, jednotlivito popísané údaje o veľkosti



Obj. číslo EAN	Hmotnosť (kg)	Zloženie	MOC (bez DPH)	MOC (s DPH)
3301431 4060833014311	0.1	5, 10, 15, 20, 25, 30, 40, 50, 60, 70, 80, 90, 100/100	5,01€	6,01€

Nôž so zasúvacou čepeľou

multi-komponentná rukoväť, telo z tvrdeného hliníka s ABS a TPR, rýchlovymaniteľný mechanizmus, jednoručné ovládanie, pre pravákov a ľavákov, dodávané s 1 ks trapézovej čepele a 4 ks náhradných trapézových čepeľí, so zásobníkom



Obj. číslo EAN	Dĺžka (mm)	Hmotnosť (kg)	MOC (bez DPH)	MOC (s DPH)
3301598 4060833015981	165	0.31	15,28€	18,33€

Čepele náhradné trapézové



Obj. číslo EAN	Hmotnosť (kg)	MOC (bez DPH)	MOC (s DPH)
3301599 4060833015998	0.04	5,37€	6,44€

Čepele náhradné háčikové



Obj. číslo EAN	Hmotnosť (kg)	MOC (bez DPH)	MOC (s DPH)
3301600 4060833016001	0.05	5,29€	6,35€

Nôž s odlamovacou čepeľou

šírka čepele 9 mm, vrátane 5 ks náhradných čepeľí (dlhé 80 mm, hrubé 0,4 mm), so zásobníkom, vedenie čepele z kovu, plášť z plastu, ovládanie jednou rukou, vhodný pre pravákov



Obj. číslo EAN	Dĺžka (mm)	Hmotnosť (kg)	MOC (bez DPH)	MOC (s DPH)
3301601 4060833016018	145	0.068	3,04€	3,64€

Čepele náhradné, 10 ks/bal., 9 mm



Obj. číslo EAN	Hmotnosť (kg)	MOC (bez DPH)	MOC (s DPH)
3301602 4060833016025	0.03	1,10€	1,32€

Nôž so zasúvacou čepeľou, 18 mm

šírka čepele 18 mm, vrátane 5 ks náhradných čepeľí (dlhé 100 mm, hrubé 0,4 mm), so zásobníkom, vedenie čepele z kovu, plášť z plastu, ovládanie jednou rukou, vhodný pre pravákov, so zabudovaným ostričom



Obj. číslo EAN	Hmotnosť (kg)	MOC (bez DPH)	MOC (s DPH)
3301603 4060833016032	0.16	5,42€	6,51€

Čepele náhradné, 10 ks/bal., 18 mm



Obj. číslo EAN	Hmotnosť (kg)	MOC (bez DPH)	MOC (s DPH)
3301604 4060833016049	0.088	2,31€	2,77€

Nôž so zasúvacou čepeľou, 25 mm

šírka čepele 25 mm, vrátane 5 ks náhradných čepeľí (dlhé 125 mm, hrubé 0,5 mm), so zásobníkom, vedenie čepele z kovu, plášť z plastu, ovládanie jednou rukou, vhodný pre pravákov, so sponou na opasok



Obj. číslo EAN	Dĺžka (mm)	Hmotnosť (kg)	MOC (bez DPH)	MOC (s DPH)
3301605 4060833016056	205	0.28	11,22€	13,46€

Čepele náhradné, 10 ks/bal., 25 mm



Obj. číslo EAN	Hmotnosť (kg)	MOC (bez DPH)	MOC (s DPH)
3301606 4060833016063	0.17	5,35€	6,42€

Nôž vreckový

s klipom na opasok, s blokováním čepele - nehrozí neúmyselné otvorenie, s funkciou píly pre vláknité materiály napr. laná, tkaniny atď., dvojkomponentná rukoväť vyrobená z PP a TPR, pútko na rukoväti pre zaistenie, dĺžka čepele 87 mm



Obj. číslo EAN	Dĺžka (mm)	Hmotnosť (kg)	MOC (bez DPH)	MOC (s DPH)
3301615 4060833016155	210	0.154	12,93€	15,52€

Nožnice univerzálne

vhodné pre strihanie papiera, lepenky, fólie, kože atď., vrátane čepele na strihanie tenkých vodičov a káblov, pre odizolovanie káblov priemerov 1,0; 1,5 a 2,0 mm, z nerezovej ocele, s blokovacou západkou, dvojkomponentná rukoväť



Obj. číslo EAN	Dĺžka (mm)	Hmotnosť (kg)	MOC (bez DPH)	MOC (s DPH)
3301607 4060833016070	205	0.19	19,95€	23,94€

Pilník guľatý

podľa DIN 7261 forma B, C, D, E, F, zo špeciálnej ocele, dvojkomponentná rukoväť, otvor na zavesenie, zub: 2, dĺžka pilníka 200 mm, celková dĺžka 310 mm



Obj. číslo EAN	Dĺžka (mm)	Hmotnosť (kg)	Tvar	MOC (bez DPH)	MOC (s DPH)
3301593 4060833015936	200	0.124	guľatý	5,98€	7,18€
3301592 4060833015929	200	0.192	plochý	7,58€	9,10€
3301594 4060833015943	200	0.19	polguľatý	7,62€	9,14€
3301591 4060833015912	200	0.184	trojhran	7,81€	9,37€
3301595 4060833015950	200	0.124	štvorhran	6,48€	7,78€

Sada pilníkov, 5-dielna

podľa DIN 7261 forma B, C, D, E, F, zo špeciálnej ocele, dvojkomponentná rukoväť, otvor na zavesenie, zub: 2, dĺžka pilníka 200 mm, celková dĺžka 310 mm, uložené v plastovom puzdre



Obj. číslo EAN	Dĺžka (mm)	Hmotnosť (kg)	Zloženie	MOC (bez DPH)	MOC (s DPH)
3301597 4060833015974	200	0.82	trojhran, plochý, guľatý, polguľatý, štvorhran	30,22€	36,26€

Sada ihlových pilníkov, 6-dielna

pilníky zo špeciálnej ocele s drevenou rukoväťou, dĺžka pilníka 100 mm, celková dĺžka 177 mm, uložené v plastovom puzdre



Obj. číslo EAN	Dĺžka (mm)	Hmotnosť (kg)	Zloženie	MOC (bez DPH)	MOC (s DPH)
3301596 4060833015967	100	0.85	trojhran, plochý, plochý - úsečový, guľatý, polguľatý, štvorhran	10,61€	12,73€

Sada špirálových vrtákov, 170-dielna

podľa normy DIN 338, typ N, brúsené do uhla 118°, vysoko kvalitná oceľ, čierny, v pare popúšťaný povrch, prehľadne uložené v kovovom kufríku



Obj. číslo EAN	Hmotnosť (kg)	Zloženie	MOC (bez DPH)	MOC (s DPH)
3301612 4060833016124	3.724	po 10 ks ø 1,0; 1,5; 2,0; 2,5; 3,0; 3,5; 4,0; 4,5; 5,0; 5,5; 6,0; 6,5; 7,0; 7,5; 8,0 mm; po 5 ks ø 8,5; 9,0; 9,5; 10,0 mm	80,31€	96,38€

Rezač trubiek, malý, 3-22 mm

pre rezanie medených trubiek od ø 3-22 mm, vhodný pri práci v ťažšie prístupných miestach, s 2 opornými kolieskami, s ryhovaným nastavovacím kolieskom



Obj. číslo EAN	Hmotnosť (kg)	MOC (bez DPH)	MOC (s DPH)
3301616 4060833016162	0.14	13,77€	16,52€

Rezač trubiek, 3-35 mm

pre rezanie medených trubiek od \varnothing 3-35 mm, s integrovaným odhrotovačom, presné teleskopické vedenie, vodiace valčeky s drážkou na olemovanú trubku, so 4 opornými kolieskami, s veľkou otočnou rukoväťou



Obj. číslo EAN	Hmotnosť (kg)	MOC (bez DPH)	MOC (s DPH)
3301617 4060833016179	0.56	37,84€	45,41€

Špachtľa, 60 mm

univerzálna maliarska špachtľa s drevenou rukoväťou a očkom na zavesenie, šírka 60 mm



Obj. číslo EAN	Hmotnosť (kg)	MOC (bez DPH)	MOC (s DPH)
3301754 4060833017541	0.1	6,33€	7,60€

Svietidlo LED

hliníkové telo, dodávané bez batérií (3x typ AAA), pútko, 2 úrovne svietenia (blikanie/svietenie), 1 W LED, dosah svietenia 25-30 m, svietivosť 55-60 lm



Obj. číslo EAN	Dĺžka (mm)	Hmotnosť (kg)	MOC (bez DPH)	MOC (s DPH)
3301755 4060833017558	130	0.156	8,57€	10,28€

Skrutkovač VDE, plochý

VDE testované, pre práce pod napätím do 1000 V AC, podľa normy DIN EN 60900, ergonomická dvojkomponentná rukoväť, čepeľ z chróm-molybdénovej ocele vysokej kvality, celková dĺžka jednotlivých skrutkovačov: 145, 170, 200 a 225 mm



Obj. číslo EAN	Dĺžka (mm)	Hmotnosť (kg)	Rozmer (mm)	MOC (bez DPH)	MOC (s DPH)
3301400 4060833014007	75	0.03	2.5	4,45€	5,34€
3301401 4060833014014	100	0.036	3	5,46€	6,55€
3301402 4060833014021	100	0.071	4	5,76€	6,91€
3301403 4060833014038	125	0.091	5.5	6,52€	7,82€

Skrutkovač VDE, PH

VDE testované, pre práce pod napätím do 1000 V AC, podľa normy DIN EN 60900, ergonomická dvojkomponentná rukoväť, čepeľ z chróm-molybdénovej ocele vysokej kvality, celková dĺžka skrutkovačov 180 resp. 210 mm



Obj. číslo EAN	Dĺžka (mm)	Hmotnosť (kg)	Rozmer (mm)	MOC (bez DPH)	MOC (s DPH)
3301404 4060833014045	80	0.07	PH1	5,40€	6,48€
3301405 4060833014052	100	0.105	PH2	6,67€	8,00€

Skrutkovač VDE, PZ

VDE testované, pre práce pod napätím do 1000 V AC, podľa normy DIN EN 60900, ergonomická dvojkomponentná rukoväť, čepeľ z chróm-molybdénovej ocele vysokej kvality, celková dĺžka skrutkovačov 180 resp. 210 mm



Obj. číslo EAN	Dĺžka (mm)	Hmotnosť (kg)	Rozmer (mm)	MOC (bez DPH)	MOC (s DPH)
3301406 4060833014069	80	0.07	PZ1	5,05€	6,06€
3301407 4060833014076	100	0.104	PZ2	6,13€	7,36€

Kliešte kombinované VDE, 180 mm

VDE testované, pre práce pod napätím do 1000 V AC, podľa normy DIN EN 60900, špeciálna kovaná nástrojová oceľ, ergonomická dvojkomponentná rukoväť, pre uchopenie rovných a guľatých predmetov, indukčne kalené dlhé ostrie pre strihanie mäkkého a tvrdého kábla a vodičov do priemeru 1,6 resp. 1,8 mm



Obj. číslo EAN	Dĺžka (mm)	Hmotnosť (kg)	MOC (bez DPH)	MOC (s DPH)
3301408 4060833014083	180	0.275	21,07€	25,28€
3301409 4060833014090	200	0.36	24,59€	29,51€

Kliešte silové bočné cvikacie VDE, 180 mm

VDE testované, pre práce pod napätím do 1000 V AC, podľa normy DIN EN 60900, špeciálna kovaná nástrojová oceľ, ergonomická dvojkomponentná rukoväť, tenká hlava, indukčne kalené dlhé ostrie pre strihanie mäkkého, tvrdého, strunového drôtu do priemeru 1,6 mm



Obj. číslo EAN	Dĺžka (mm)	Hmotnosť (kg)	MOC (bez DPH)	MOC (s DPH)
3301410 4060833014106	180	0.28	23,47€	28,17€

Kliešte polguľaté VDE, 200 mm

VDE testované, pre práce pod napätím do 1000 V AC, podľa normy DIN EN 60900, špeciálna kovaná nástrojová oceľ, ergonomická dvojkomponentná rukoväť, rovné plochy čelustí pozdĺžne drážkované, indukčne kalené ostrie pre strihanie mäkkého a tvrdého drôtu do priemeru 1,8 mm



Obj. číslo EAN	Dĺžka (mm)	Hmotnosť (kg)	MOC (bez DPH)	MOC (s DPH)
3301411 4060833014113	200	0.26	23,31€	27,97€

Kliešte polguľaté VDE, vyhnuté v uhle 45°, 200 mm

VDE testované, pre práce pod napätím do 1000 V AC, podľa normy DIN EN 60900, ergonomická dvojkomponentná rukoväť, čeluste vyhnuté v uhle 40°, špeciálna kovaná nástrojová oceľ, dlhé polguľaté čeluste, vnútorné plochy drážkované pre uchopenie plochých a guľatých predmetov, pre strihanie tvrdého a mäkkého drôtu a kábla do priemeru 1,8 mm



Obj. číslo EAN	Dĺžka (mm)	Hmotnosť (kg)	MOC (bez DPH)	MOC (s DPH)
3301412 4060833014120	200	0.26	24,35€	29,22€

Sada náradia VDE, 5-dielna

VDE testované, pre práce pod napätím do 1000 V AC, podľa normy DIN EN 60900



Obj. číslo EAN	Hmotnosť (kg)	Zloženie	MOC (bez DPH)	MOC (s DPH)
3301414 4060833014144	0.833	VDE skruvovače ploché: 3; 5,5 mm; krížový: PH2; silové bočné cvikacie kliešte 180 mm, polguľaté kliešte rovné 200 mm	45,00€	54,00€



Makita[®]



Brúska uhlová GA4530R

Kompaktná a výkonná jednoručná brúska s hmotnosťou len 1,4 kg. Rotor a stator s protiprachovou ochranou. Labyrintová konštrukcia na ochranu ložísk pred prachom. Mimoriadne úzke telo pre pohodlnú manipuláciu. Ergonomicky tvarovaná uhlová brúska. Ochrana pred opätovným zapnutím. Voľnobežné otáčky: 11000 min⁻¹; veľkosť vretena: M14 x 2; rozmery (D x Š x V): 266 x 128 x 103 mm. Dodávané príslušenstvo: Kryt kotúča 135245-2, bočná rukoväť 153489-2, vnútorná skrutka 224415-9, matica 224554-5, kľúč k uhlovej brúske 782423-1.

Obj. číslo EAN	Príkion	Brúsny kotúč (priemer)	Hmotnosť	MOC (bez DPH)	MOC (s DPH)
GA4530R 088381808507	720 W	115 mm	1,8 kg	49,99€	59,99€



Brúska uhlová GA5030R

Rotor a stator s protiprachovou ochranou. Labyrintová konštrukcia na ochranu ložísk pred prachom. Obzvlášť úzke púzdro, ľahká prevádzka. Ergonomicky tvarovaná uhlová brúska. Ochrana pred opätovným zapnutím. Voľnobežné otáčky: 11000 min⁻¹; veľkosť vretena: M14 x 2; rozmery (D x Š x V): 266 x 138 x 103 mm. Dodávané príslušenstvo: Kryt kotúča 123099-9, bočná rukoväť 153489-2, vnútorná skrutka 224415-9, matica 224554-5, kľúč k uhlovej brúske 782423-1.

Obj. číslo EAN	Príkion	Brúsny kotúč (priemer)	Hmotnosť	MOC (bez DPH)	MOC (s DPH)
GA5030R 088381808552	720 W	125 mm	1,8 kg	57,49€	68,99€



Brúska uhlová GA6021

Systém Super-Joint. Zastavenie kotúča pomocou technológie SJS na ochranu prevodov pred poškodením. Krížové vinutie na cievke rotora a prášková povrchová vrstva statora pre lepšiu ochranu pred prachom. Funkcia ANTI-RESTART s výstražnou kontrolkou. Voľnobežné otáčky: 10000 min⁻¹; veľkosť vretena: M14 x 2; rozmery (D x Š x V): 384 x 172 x 120 mm. Dodávané príslušenstvo: Kryt kotúča 135192-7, bočná rukoväť 153504-2, vnútorná skrutka 224415-9, matica 224554-5, kľúč k uhlovej brúske 782423-1.

Obj. číslo EAN	Príkion	Brúsny kotúč (priemer)	Hmotnosť	MOC (bez DPH)	MOC (s DPH)
GA6021 088381090063	1050 W	150 mm	2,8 kg	124,99€	149,99€



Brúska uhlová GA6021C

Systém Super-Joint. Zastavenie kotúča pomocou technológie SJS na ochranu prevodov pred poškodením. Krížové vinutie na cievke rotora a prášková povrchová vrstva statora pre lepšiu ochranu pred prachom. Funkcia ANTI-RESTART na ochranu pred opätovným zapnutím s výstražnou kontrolkou. Plynulý rozbeh a regulácia otáčok. Voľnobežné otáčky: 9000 min⁻¹; veľkosť vretena: M14 x 2; rozmery (D x Š x V): 390 x 169 x 120 mm. Dodávané príslušenstvo: Kryt kotúča 135110-5, bočná rukoväť 153504-2, vnútorná skrutka 224415-9, matica 224554-5, kľúč k uhlovej brúske 782423-1.

Obj. číslo EAN	Príkion	Brúsny kotúč (priemer)	Hmotnosť	MOC (bez DPH)	MOC (s DPH)
GA6021C 088381085991	1450 W	150 mm	3 kg	149,99€	179,99€



Brúska uhlová GA9020RF

Obmedzovač nábehového prúdu. Ochrana pred opätovným nábehom. Superpríruba umožňuje jednoduchú výmenu kotúčov. Ochrana proti preťaženiu a neumyšelnému zapnutiu stroja. Dokonalá prachotesná konštrukcia. Cik-cak povrstvenie rotora a práškové povrstvenie statora. Protiprachová konštrukcia ložísk. Robustná prevodovka pre dlhú životnosť. Skriňa prevodovky otočná do 4 polôh po 90°. Výmena uhlíkov z vonkajšej strany. Voľnobežné otáčky: 6600 min⁻¹; veľkosť vretena: M14 x 2; rozmery (D x Š x V): 473 x 250 x 140 mm. Dodávané príslušenstvo: Kryt kotúča 122891-0, bočná rukoväť 162264-5, superpríruba 192227-7, matica 224543-0, kľúč k uhlovej brúske 782407-9.

Obj. číslo EAN	Príkion	Brúsny kotúč (priemer)	Hmotnosť	MOC (bez DPH)	MOC (s DPH)
GA9020RF 088381607452	2200 W	230 mm	5,8 kg	116,66€	139,99€



Brúska uhlová GA9050R

Obmedzovač nábehového prúdu. Ochrana pred opätovným nábehom. Ochrana proti preťaženiu a neumyšelnému zapnutiu stroja. Štíhle telo prevodovky umožňuje hlbší rez. Nová generácia motorov s nižšou hmotnosťou a veľkosťou. Veľký vypínač pre pohodlnú prácu. Voľnobežné otáčky: 6600 min⁻¹; veľkosť vretena: M14 x 2; rozmery (D x Š x V): 455 x 250 x 132 mm. Dodávané príslušenstvo: Kryt kotúča 122891-0, bočná rukoväť 162264-5, vnútorná skrutka 224415-9, matica 224543-0, kľúč k uhlovej brúske 782407-9.

Obj. číslo EAN	Príkion	Brúsny kotúč (priemer)	Hmotnosť	MOC (bez DPH)	MOC (s DPH)
GA9050R 088381606141	2000 W	230 mm	4,8 kg	108,33€	129,99€



Brúška uhlová 9565CVR

Profesionálna uhlová brúška s vysokým výkonom. Zastavenie kotúča pomocou technológie SJS na ochranu prevodov pred poškodením. Bezpečnostná funkcia brániaca opätovnému zapnutiu. Elektronické ovládanie konštantnej rýchlosti. Plynulý rozbeh a aretácia vretena. Krížové vinutie na cievke rotora a prášková povrchová vrstva statora pre lepšiu ochranu pred prachom. Regulácia otáčok. Patentované samoopájacie uhlíky. Nastavenie krytu kotúča bez použitia náradia. Voľnobežné otáčky: 2800 - 12000 min⁻¹; veľkosť vretena: M14 x 2; rozmery (D x Š x V): 299 x 139 x 103 mm. Dodávané príslušenstvo: Kryt kotúča 135108-2, antivibračná rukoväť 162258-0, vnútorná skrutka 224415-9, matica 224554-5, kľúč k uhovej brúske 782407-9.

Obj. číslo EAN	Príkion	Brúsny kotúč (priemer)	Hmotnosť	MOC (bez DPH)	MOC (s DPH)
9565CVR 088381098076	1400 W	125 mm	2,6 kg	116,66€	139,99€



Brúška priama GD0601

Motor s protiprachovou konštrukciou. Posuvný prepínač umožňujúci pohodlnú prácu vykonávanú jednou rukou. Obzvlášť úzke púzdro, ľahká prevádzka. Na brúsenie, obrusovanie a opracovávanie. Hliníkové liate púzdro s priemerom objímky vretena 35 mm. Vreteno Euro s priemerom 43 mm. Hlučnosť / DIN len 73 dB (A). Voľnobežné otáčky: 25000 min⁻¹; priemer objímky: 6 mm; max. priemer brúsky: 38 mm; rozmery (D x Š x V): 359 x 82 x 82 mm. Dodávané príslušenstvo: Kľúč 10 763620-8, vodiaca objímka 763664-8, 2 ks kľúčov 13 781039-9.

Obj. číslo EAN	Príkion	Hmotnosť	MOC (bez DPH)	MOC (s DPH)
GD0601 088381078696	400 W	1,7 kg	83,33€	99,99€



Brúška priama GD0800C

Výkonná brúška ideálna na vyhlbovanie dutín, obrusovanie a opracovávanie. Inovatívne tlmenie rázov (SJS). Vreteno Euro s priemerom 43 mm. Guľôčkové ložisko odolné voči prachu. Variabilné ovládanie konštantnej rýchlosti a plynulý rozbeh. Voľnobežné otáčky: 7000 - 28000 min⁻¹; priemer objímky: 6 mm; rozmery (D x Š x V): 371 x 75 x 75 mm. Dodávané príslušenstvo: Klieština s maticou 6 mm 193012-1, kľúč 13 781203-2, kľúč 19 781206-6.

Obj. číslo EAN	Príkion	Hmotnosť	MOC (bez DPH)	MOC (s DPH)
GD0800C 088381034579	750 W	1,6 kg	241,66€	289,99€



Brúška vibračná BO3710

Kompaktná a dobre ovládateľná brúška pre jemné brúsenie. Veľké upínanie pre ľahkú výmenu brúsnych papierov. Podložka a základná doska sú nezávisle vymeniteľné. Odsávanie prachu do sáčku alebo externým zariadením (napr. vysávačom). Výkyvy za minútu: 11 000 min⁻¹; počet úderov za minútu: 22 000 min⁻¹; excentricita: 2 mm; veľkosť brúsneho papiera: 93 x 228 mm; rozmery (D x Š x V): 253 x 92 x 154 mm. Dodávané príslušenstvo: Odsávací box komplet 135246-0, doska 451271-6, brúsny papier 93 x 228 mm 794563-3.

Obj. číslo EAN	Príkion	Hmotnosť	Rozmer základnej dosky	MOC (bez DPH)	MOC (s DPH)
BO3710 088381603348	190 W	1,6 kg	93 x 185 mm	74,99€	89,99€



Brúška vibračná BO3711

Kompaktná a dobre ovládateľná brúška pre jemné brúsenie. S regulovateľnými otáčkami a odsávaním prachu. Veľké upínanie pre ľahkú výmenu brúsnych papierov. Podložka a základná doska sú nezávisle vymeniteľné. Odsávanie prachu do sáčku alebo externým zariadením. Výkyvy za minútu: 4000 - 11 000 min⁻¹; počet úderov za minútu: 8000 - 22 000 min⁻¹; excentricita: 2 mm; veľkosť brúsneho papiera: 93 x 228 mm; rozmery (D x Š x V): 253 x 92 x 154 mm. Dodávané príslušenstvo: Odsávací box komplet 135246-0, doska 451271-6, brúsny papier 93 x 228 mm 794563-3.

Obj. číslo EAN	Príkion	Hmotnosť	Rozmer základnej dosky	MOC (bez DPH)	MOC (s DPH)
BO3711 088381603294	190 W	1,6 kg	93 x 185 mm	83,33€	99,99€



Brúška vibračná BO4555

Pevné hliníkové pätky znižujú hlučnosť a predlžujú životnosť. Mimoriadne nízka úroveň vibrácií vďaka systému vyvažovania dvojitou protiváhou. Vysokoučinné odsávanie prachu cez 6 otvorov pod brúsnym papierom. Ergonomicky tvarované pogumované držadlo zaručuje bezpečnú obsluhu jednou rukou. Praktický a kompaktný nástroj pre jemné brúsenie/leštenie. Uchytenie suchým zipsom (Velcro®) a držiak papiera. Výkyvy za minútu: 14 000 min⁻¹; počet úderov za minútu: 28 000 min⁻¹; excentricita: 1,5 mm; veľkosť brúsneho papiera: 114 x 140 mm; rozmery (D x Š x V): 131 x 112 x 142 mm. Dodávané príslušenstvo: Papierový sáčok + box 135246-0, doska 450066-4, brúsny papier 1 Set.

Obj. číslo EAN	Príkion	Hmotnosť	Rozmer základnej dosky	MOC (bez DPH)	MOC (s DPH)
BO4555 088381081719	200 W	1,1 kg	112 x 100 mm	74,99€	89,99€



Brúška excentrická BO5030

Upevňovanie pomocou suchého zipsu pre ľahkú výmenu papiera. Robustné guľôčkové lôžisko. Ergonomicky tvarované držadlo s protišmykovým gumeným povrchom. Prachovzdorný vypínač. Brzdový prstenec na rýchle zastavenie brúsneho kotúča pri vypnutí. Vysokovýkonné odsávanie prachu cez základnú dosku. S možnosťou pripojenia na vysávač. Voľnobežné otáčky: 12000 min⁻¹; excentricita: 2,8 mm; excentrické výkyvy: 1,4 mm; rozmery (D x Š x V): 153 x 123 x 153 mm. Dodávané príslušenstvo: Papierový sáčok + box 135246-0, brúsna doska 123 mm, brúsný papier.

Obj. číslo EAN	Príkion	Hmotnosť	Priemer základnej dosky	MOC (bez DPH)	MOC (s DPH)
BO5030 088381092715	300 W	1,3 kg	123 mm	91,66€	109,99€



Brúška excentrická BO5031

Voliteľná rýchlosť otáčok umožňuje bezchybnú konečnú úpravu. Upevňovanie pomocou suchého zipsu pre ľahkú výmenu papiera. Robustné guľôčkové lôžisko. Ergonomicky tvarované držadlo s protišmykovým gumeným povrchom. Prachovzdorný vypínač. Brzdový prstenec na rýchle zastavenie brúsneho kotúča pri vypnutí. Vysokovýkonné odsávanie prachu cez základnú dosku. S možnosťou pripojenia na vysávač. Voľnobežné otáčky: 4000 - 12000 min⁻¹; excentricita: 2,8 mm; excentrické výkyvy: 1,4 mm; rozmery (D x Š x V): 153 x 123 x 153 mm. Dodávané príslušenstvo: Papierový sáčok + box 135246-0, brúsna doska 123 mm, brúsný papier.

Obj. číslo EAN	Príkion	Hmotnosť	Priemer základnej dosky	MOC (bez DPH)	MOC (s DPH)
 BO5031 088381097727	300 W	1,3 kg	123 mm	108,33€	129,99€



Brúška stolová GB602W

Zahŕňa držiak na ostrenie pilového kotúča. Bezúdržbový jednofázový motor na striedavý prúd s novou konštrukciou. Výkonné brúsenie a leštenie. Automatické integrované pracovné LED svetlá z dvoch strán. Ochrana pred iskrami nastaviteľná bez použitia náradia. Dodáva sa s brúsnym kotúčom WA60 pre hrubé brúsenie a s brúsnym kotúčom A60 pre brúsenie kotúčov. Priemer otvoru: 12,7 mm; hrúbka kotúča WA60: 16 mm; hrúbka kotúča A60: 6,4 mm. Dodávané príslušenstvo: Brúsný kotúč A60 A-47195 a WA60 A-47210, držiak pre brúsenie A-47531, ochranné okuliare.

Obj. číslo EAN	Príkion	Brúsný kotúč (priemer)	Hmotnosť	MOC (bez DPH)	MOC (s DPH)
 GB602W 088381075770	250 W	150 mm	9 kg	116,66€	139,99€



Brúška pásová 9911

Schopnosť brúsiť až po okraj. Automatické centrovanie brúsneho pásu. Účinné odsávanie prachu. Možné vysoké zaťaženie vďaka hliníkovým prevodom. Elektronická regulácia otáčok. Dĺžka x šírka pásu: 457 x 76 mm; rozmery (D x Š x V): 262 x 130 x 130 mm. Dodávané príslušenstvo: Vak na prach 122548-3, oceľová doska (nainštalovaná) 345503-0, 1 ks brúsneho pásu.

Obj. číslo EAN	Príkion	Hmotnosť	Rýchlosť pásu	MOC (bez DPH)	MOC (s DPH)
9911 088381025461	650 W	2,7 kg	75 - 270 m/min	141,66€	169,99€



Hoblík KP0800

Kompaktný dizajn stroja. S odsávaním prachu. Plynulé nastavenie hĺbky s klik zarážkou po 0,1 mm. T.C.T. nôž. Možnosť použitia s HSS nožom. Voľnobežné otáčky: 17 000 min⁻¹; drážkovanie: 0 - 9 mm; rozmery (D x Š x V): 285 x 158 x 158 mm. Dodávané príslušenstvo: Nástrčkový kľúč SW 9 782209-3, 2 ks otočného noža D-07945, šablóna 123062-2, prítlačná doska A-86175.

Obj. číslo EAN	Príkion	Hmotnosť	Šírka hobľovania	Hĺbka hobľovania	MOC (bez DPH)	MOC (s DPH)
 KP0800 088381603928	620 W	2,6 kg	82 mm	0 - 2,5 mm	124,99€	149,99€



Píla okružná HS6601

Nastavenie sklonu 145°. Odsávanie prachu. Hlučnosť len 85 dB. Štrbinový klin pre bezpečnú prevádzku. Pohodlná predná rukoveť. Kryt pilového kotúča s integrovaným adaptérom odsávania. Dodávané s pilovým kotúčom s karbidovým ostrím. Voľnobežné otáčky: 5200 min⁻¹; max. rezný výkon pri 90°: 54,5 mm; max. rezný výkon pri 45°: 37,5 mm; otvor pilového kotúča: 20 mm; rozmery (D x Š x V): 296 x 232 x 243 mm. Dodávané príslušenstvo: Paralelný doraz 164095-8, pilový kotúč.

Obj. číslo EAN	Príkion	Hmotnosť	Pilový kotúč (priemer)	MOC (bez DPH)	MOC (s DPH)
 HS6601 088381806404	1050 W	3,7 kg	165 mm	108,33€	129,99€



Píla okružná HS7601

Nastavenie sklonu 45°. Odsávanie prachu. Hlučnosť len 86 dB. Ergonomicky tvarovaná prídavná rukoväť. Výkonný 1200 W motor. Robustná základová platňa s nastavením hĺbky rezu na princípe svorky. S možnosťou pripojenia na vysávač. Dodávané s pilovým kotúčom s karbidovým ostrím. Voľnobežné otáčky: 5200 min⁻¹; max. rezný výkon pri 90°: 66 mm; max. rezný výkon pri 45°: 46 mm; otvor pilového kotúča: 30 mm; rozmery (D x Š x V): 309 x 232 x 255 mm. Dodávané príslušenstvo: Paralelný doraz 164095-8, adaptér odsávania 196520-1, imbusový kľúč 783217-7.

Obj. číslo EAN	Príkon	Hmotnosť	Pilový kotúč (priemer)	MOC (bez DPH)	MOC (s DPH)
HS7601 088381686099	1200 W	4,0 kg	190 mm	133,33€	159,99€



Píla chvostová JR3051TK

Elektrická chvostová píla 230 V s vysokou účinnosťou rezania. Vďaka vyššej rýchlosti a mierne dlhšiemu zdvíhu môže stroj rezať rýchlejšie ako JR3050T. Variabilná rýchlosť v spínači, aby sa zabránilo zbytočnému poškodeniu obrobku počas posuvu. Vymeňte (horúci) pilový list jedným pohybom prsta. Pevný doraz, nie nastaviteľný do hĺbky. Stroj sedí pevne v ruke vďaka kompaktnej konštrukcii a ergonomickému mäkkému držadlu. Univerzálny vďaka širokej palety pilových listov. Dodávané v plastovom kufríku. Dodávané príslušenstvo: Prepravný kufrík 821795-0

Obj. číslo EAN	Príkon	Hmotnosť	Dĺžka kmitu	MOC (bez DPH)	MOC (s DPH)
JR3051TK 088381891905	1200 W	3,3 kg	30 mm	133,33€	159,99€



Píla chvostová JR3070CT

Univerzálny nástroj pre všetky druhy chvostových pilových listov na trhu. Elektronické ovládanie konštantnej rýchlosti pre vysoko účinné rezanie. AVT systém pre mimoriadne nízku úroveň vibrácií. S klznou spojku, obmedzovačom nábehového prúdu, nastavením výkyvu. V prepravnom kufríku. Výmena listu bez použitia náradia. Nastavenie pätky bez použitia náradia. Regulácia otáčok s prednastavenými hodnotami rýchlosti. 4-stupňové orbitálne nastavenie. Prachovzdorná konštrukcia. Počet úderov za minútu: 0 - 2800 min⁻¹; rozmery (D x Š x V): 485 x 99 x 181 mm. Dodávané príslušenstvo: Prepravný kufrík 824734-9, bimetalový pilový list B-05038, bimetalový pilový list B-05044, bimetalový pilový list B-05153.

Obj. číslo EAN	Príkon	Hmotnosť	Dĺžka kmitu	MOC (bez DPH)	MOC (s DPH)
JR3070CT 088381061322	1510 W	4,6 kg	32 mm	241,66€	289,99€



Píla priamočiara 4327

Ľahký nástroj so 450 W motorom a reguláciou otáčok. Nízka hlučnosť a vibrácie. Posuvný prachový kryt bráni odlietavaniu úlomkov. Základňa sa dá nakloniť až o 45 stupňov doprava/doľava. S možnosťou pripojenia na vysávač. Aretačné tlačidlo pre nepretržitú prevádzku. S možnosťou pripojenia k vodiacej lište (nutný adaptér 193517-1). Počet úderov za minútu: 500 - 3100 min⁻¹; max. rezný výkon (drevo): 65 mm; max. rezný výkon (ocel): 6 mm; rozmery (D x Š x V): 217 x 77 x 197 mm. Dodávané príslušenstvo: Pilový plátok B-10, imbusový kľúč 783201-2.

Obj. číslo EAN	Príkon	Hmotnosť	Dĺžka kmitu	MOC (bez DPH)	MOC (s DPH)
4327 088381082563	450 W	1,8 kg	18 mm	66,66€	79,99€



Píla reťazová UC3541A

Funkcie: motorová brzda, automatické mazanie reťaze, reťazová brzda Safety-Matic. Rýchlosť reťaze: 14,5 m/s; delenie pilovej reťaze: 3/8; drážka: 1,1 mm; rozmery (D x Š x V): 455 x 245 x 200 mm. Dodávané príslušenstvo: Pilová reťaz 196741-5, lišta 350 mm 165246-6, kryt lišty 419288-5, háčik 158024.

Obj. číslo EAN	Príkon	Hmotnosť	Dĺžka rezu	MOC (bez DPH)	MOC (s DPH)
UC3541A 088381657884	1800 W	4,7 kg	35 cm	116,66€	139,99€



Kladivo vŕtacie HR2470

Regulovateľné otáčky. Ľavý/pravý chod. Klzná spojka. Prepravný kufrík. Prachotesné upínanie SDS-Plus. Rovnaký krútiaci moment pre obidva smery otáčania. Krížové vŕtanie na cievke rotora a prášková povrchová vrstva statora pre lepšiu ochranu pred prachom. Príklep s vŕtaním, len vŕtanie alebo sekanie. Obmedzovač krútiaceho momentu chráni používateľa a nástroj pred nepredvídaným spätným nárazom. 40 polôh nastavenia sekáča. Elektronický vypínač s aretáciou pre nepretržitý chod. Ergonomicky tvarovaná pogumovaná rukoväť. Voľnobežné otáčky: 0 - 1100 min⁻¹; počet úderov naprázdno: 0 - 4500 min⁻¹; max. vŕtací výkon - oceľ/betón/drevo: 13 / 24 / 32 mm; max. vŕtací výkon (korunka): 65 mm; rozmery (D x Š x V): 370 x 84 x 214 mm. Dodávané príslušenstvo: Hĺbkový doraz 324219-0, bočná rukoväť 158057-6, prepravný kufrík 824799-1.

Obj. číslo EAN	Príkion	Hmotnosť	Sila príklepu	MOC (bez DPH)	MOC (s DPH)
 HR2470 088381081658	780 W	2,9 kg	2,4 J	133,33€	159,99€



Kladivo vŕtacie HR2470T

Regulovateľné otáčky. Ľavý/pravý chod. Klzná spojka. Prepravný kufrík. Prachotesné upínanie SDS-Plus. Výmena hlavice SDS-Plus a rýchlosklučovadla bez použitia náradia. Rovnaký krútiaci moment pre obidva smery otáčania. Krížové vŕtanie na cievke rotora a prášková povrchová vrstva statora pre lepšiu ochranu pred prachom. Príklep s vŕtaním, len vŕtanie alebo sekanie. Obmedzovač krútiaceho momentu chráni používateľa a nástroj pred nepredvídaným spätným nárazom. 40 polôh nastavenia sekáča. Elektronický vypínač s aretáciou pre nepretržitý chod. Ergonomicky tvarovaná pogumovaná rukoväť. Voľnobežné otáčky: 0 - 1100 min⁻¹; počet úderov naprázdno: 0 - 4500 min⁻¹; max. vŕtací výkon - oceľ/betón/drevo: 13 / 24 / 32 mm; max. vŕtací výkon (korunka): 65 mm; rozmery (D x Š x V): 394 x 84 x 214 mm. Dodávané príslušenstvo: Hĺbkový doraz 324219-0, bočná rukoväť 158057-6, prepravný kufrík 824799-1, rýchlosklučovadlo (vŕtanie) 194079-2, rýchlosklučovadlo (SDS-Plus) 194080-7.

Obj. číslo EAN	Príkion	Hmotnosť	Sila príklepu	MOC (bez DPH)	MOC (s DPH)
 HR2470T 088381081696	780 W	3,0 kg	2,4 J	166,66€	199,99€



Kladivo vŕtacie HR2630X7

Regulovateľné otáčky. Ľavý/pravý chod. Klzná spojka. Odsávanie prachu. Upínanie nástroja SDS-Plus. Ergonomická rukoväť pre komfortnú prácu. Prepínač umiestnený pod strojom, nenasáva prach. 40 polôh nastavenia sekáča. Vŕtanie, vŕtanie s príklepom, sekanie. Preklzová spojka zabraňuje pretočeniu stroja pri vŕtaní. Dodávané s 13 mm rýchlosklučovadlom. Voľnobežné otáčky: 0 - 1200 min⁻¹; počet úderov naprázdno: 0 - 4600 min⁻¹; max. vŕtací výkon - oceľ/betón/drevo: 13 / 26 / 32 mm; max. vŕtací výkon (korunka): 68 mm; rozmery (D x Š x V): 361 x 77 x 200 mm; prepravný kufrík. Dodávané príslušenstvo: Hĺbkový doraz 331886-4, bočná rukoväť 122878-2, prepravný kufrík 824914-7, rýchlosklučovadlo 13 mm.

Obj. číslo EAN	Príkion	Hmotnosť	Sila príklepu	MOC (bez DPH)	MOC (s DPH)
 HR2630X7 088381811385	800 W	2,8 kg	2,4 J	158,33€	189,99€



Kladivo vŕtacie HR2810

Regulovateľné otáčky. Ľavý/pravý chod. Klzná spojka. Prachotesné upínanie nástroja SDS-Plus. 40 polôh nastavenia sekáča. Vŕtanie, vŕtanie s príklepom, sekanie. Nízka úroveň vibrácií a rýchle a výkonné vŕtanie. Kompaktná konštrukcia a kryt motora v tvare L pre optimálne ovládanie. Bez príklepu počas voľnobehu. Antivibračná rukoväť. Voľnobežné otáčky: 0 - 1100 min⁻¹; počet úderov naprázdno: 0 - 4500 min⁻¹; max. vŕtací výkon - oceľ/betón/drevo: 13 / 28 / 32 mm; max. vŕtací výkon (korunka): 80 mm; rozmery (D x Š x V): 314 x 89 x 225 mm; prepravný kufrík. Dodávané príslušenstvo: Hĺbkový doraz 324219-0, bočná rukoväť 154842-5, prepravný kufrík 824789-4.

Obj. číslo EAN	Príkion	Hmotnosť	Sila príklepu	MOC (bez DPH)	MOC (s DPH)
 HR2810 088381083829	800 W	3,4 kg	2,8 J	266,66€	319,99€



Kladivo búracie HM0871C

Upínanie nástroja SDS-MAX. Antivibračná technológia AVT. Regulácia otáčok a plynulý rozbeh pre precíznu prácu. Obmedzovač nábehového prúdu. Kontrolka signalizuje poruchu kábla alebo vypínača. 12 polôh nastavenia sekáča. Bez príklepu pri voľnobežných otáčkach. Servisná kontrolka signalizuje výmenu uhlíkov. Počet úderov naprázdno: 1100 - 2650 min⁻¹; vibrácie: 8 m/s; hlučnosť: 103 dB(A); rozmery (D x Š x V): 466 x 116 x 230 mm; prepravný kufrík. Dodávané príslušenstvo: Mazací tuk na nástroje 194683-7, tkaninová utierka 443122-7, prepravný kufrík 824905-8.

Obj. číslo EAN	Príkion	Hmotnosť	Sila príklepu	MOC (bez DPH)	MOC (s DPH)
 HM0871C 088381605335	1100 W	5,6 kg	8,1 J	458,33€	549,99€

Kladivo vŕtacie HR4002



Upínanie nástroja SDS-MAX. Príklep alebo sekacie. 12-polohové nastavenie nástroja pre zvýšené pohodlie. Indikácia výmeny uhlíkov. Obmedzovač krútiaceho momentu chráni používateľa a nástroj pred nepredvídaným spätným nárazom. Voľnobežné otáčky: 680 min⁻¹; počet úderov naprázdno: 2500 min⁻¹; max. vŕtací výkon (vrták): 40 mm; max. vŕtací výkon (korunka): 105 mm; rozmery (D x Š x V): 458 x 114 x 256 mm; prepravný kufriček. Dodávané príslušenstvo: Hĺbkový doraz 321248-4, bočná rukoväť 135209-6, prepravný kufrík 824798-3, mazací tuk na nástroje 194683-7.

Obj. číslo EAN	Príkion	Hmotnosť	Sila príklepu	MOC (bez DPH)	MOC (s DPH)
HR4002 088381081566	1050 W	6,6 kg	6,1 J	441,66€	529,99€

Kladivo vŕtacie HR5202C



Upínanie nástroja SDS-MAX. Presné nastavenie frekvencie príklepu a otáčok. Plynulý rozbeh. Indikácia výmeny uhlíkov. Výstražné svetlo signalizuje problém s káblom alebo vypínačom. 16-polohové nastavenie nástroja pre zvýšené pohodlie. Obmedzovač krútiaceho momentu chráni používateľa a nástroj pred nepredvídaným spätným nárazom. Voľnobežné otáčky: 150 - 310 min⁻¹; počet úderov naprázdno: 1100 - 2250 min⁻¹; max. vŕtací výkon (vrták): 52 mm; max. vŕtací výkon (korunka): 160 mm; rozmery (D x Š x V): 599 x 134 x 287 mm; prepravný kufriček. Dodávané príslušenstvo: Hĺbkový doraz 331955-1, bočná rukoväť 135283-4, prepravný kufrík 196552-8, mazací tuk na nástroje 194683-7, tkaninová utierka 443122-7.

Obj. číslo EAN	Príkion	Hmotnosť	Sila príklepu	MOC (bez DPH)	MOC (s DPH)
HR5202C 088381677592	1510 W	10,9 kg	20 J	749,99€	899,99€

Vŕtačka 6412



Praktický a ľahký nástroj pri výkonnom motore 450 W. S regulovateľnými otáčkami. Ľavý/pravý chod. Kľúčové sklučovadlo. Priamočiary dizajn prenáša tlak vŕtania do stredovej osi vŕtáka. Zmena otáčania dopredu/dozadu s elektronickým ovládaním a aretačným tlačidlom pre nepretržitú prevádzku. Konštrukcia s guľôčkovými ložiskami umožňuje presné vŕtanie a skrutkovanie. Voľnobežné otáčky: 0 - 3400 min⁻¹; upínací rozsah sklučovadla: 1,5 - 10 mm; max. vŕtací výkon - oceľ: 10 mm; max. vŕtací výkon - drevo: 25 mm; rozmery (D x Š x V): 228 x 64 x 183 mm. Dodávané príslušenstvo: Sklučovadlo 13 mm P-04313, kľúč 763418-3.

Obj. číslo EAN	Príkion	Hmotnosť	MOC (bez DPH)	MOC (s DPH)
6412 088381082150	450 W	1,3 kg	58,32€	69,99€

Vŕtačka 6413



Praktický a ľahký nástroj pri výkonnom motore 450 W. S regulovateľnými otáčkami. Ľavý/pravý chod. Rýchlopínacie sklučovadlo. Priamočiary dizajn prenáša tlak vŕtania do stredovej osi vŕtáka. Zmena otáčania dopredu/dozadu s elektronickým ovládaním a aretačným tlačidlom pre nepretržitú prevádzku. Konštrukcia s guľôčkovými ložiskami umožňuje presné vŕtanie a skrutkovanie. Voľnobežné otáčky: 0 - 3400 min⁻¹; upínací rozsah sklučovadla: 1,5 - 10 mm; max. vŕtací výkon - oceľ: 10 mm; max. vŕtací výkon - drevo: 25 mm; rozmery (D x Š x V): 234 x 64 x 183 mm. Dodávané príslušenstvo: Rýchlopínacie sklučovadlo 763180-0.

Obj. číslo EAN	Príkion	Hmotnosť	MOC (bez DPH)	MOC (s DPH)
6413 088381081177	450 W	1,3 kg	66,66€	79,99€

Vŕtačka príklepová HP1630K



Výkonný 710 W motor s reguláciou otáčok. Vŕtanie, príklepové vŕtanie a skrutkovanie. Ľavý/pravý chod. Hliníkové púzdro prevodovky a púzdro motora vo valcovitej forme pre najnáročnejšie práce. Zmena otáčania dopredu/dozadu s elektronickým ovládaním a aretačným tlačidlom pre nepretržitú prevádzku. Ergonomicky tvarovaná pogumovaná rukoväť. Sklučovadlo s kľúčom. Dodávané v plastovom kufríku. Voľnobežné otáčky: 0 - 3200 min⁻¹; počet úderov naprázdno: 0 - 4800 min⁻¹; max. vŕtací výkon - oceľ|betón|drevo: 13/16/30 mm; upínací rozsah sklučovadla: 1,5 - 13 mm; rozmery (D x Š x V): 296 x 75 x 204 mm. Dodávané príslušenstvo: Prepravný kufrík 824811-7, sklučovadlo 13 mm P-04329, držiak kľúča 10 418163-2, kľúč 13 763441-8.

Obj. číslo EAN	Príkion	Hmotnosť	MOC (bez DPH)	MOC (s DPH)
HP1630K 088381093125	710 W	2,1 kg	74,99€	89,99€



Vřtačka príklepová HP1631K

Výkonný 710 W motor s reguláciou otáčok. Vrtanie, príklepové vrtanie a skrutkovanie. Ľavý/pravý chod. Hliníkové púzdro prevodovky a púzdro motora vo valcovitej forme pre najnáročnejšie práce. Zmena otáčania dopredu/dozadu s elektronickým ovládaním a aretačným tlačidlom pre nepretržitú prevádzku. Ergonomicky tvarovaná pogumovaná rukoväť. Skľučovadlo bez kľúča. Dodávané v plastovom kufri. Voľnobežné otáčky: 0 - 3200 min⁻¹; počet úderov naprázdno: 0 - 48000 min⁻¹; max. vrtací výkon - ocel|betón|drevo: 13/16/30 mm; upínací rozsah skľučovadla: 1,5 - 13 mm; rozmery (D x Š x V): 296 x 75 x 204 mm. Dodávané príslušenstvo: Prepravný kufor 824811-7, rýchloskľučovadlo 192692-0.

Obj. číslo EAN	Príkion	Hmotnosť	MOC (bez DPH)	MOC (s DPH)
 HP1631K 088381093156	710 W	2 kg	83,33€	99,99€



Vřtačka DP4011

Regulovateľné otáčky. Ľavý/pravý chod. Klzná spojka. Zmena otáčania dopredu/dozadu s elektronickým ovládaním a aretačným tlačidlom pre nepretržitú prevádzku. Masívne hliníkové púzdro prevodov a extrapevné valcovité púzdro umožňujú použitie pri najťažších prácach. Rýchlosť vrtania sa dá nastaviť samostatne palcom pomocou kolieska. Rýchlopínacie skľučovadlo. Výkonné a pohodlné vrtanie/skrutkovanie. Obmedzovač krútiaceho momentu chráni používateľa a prevodovku pred nepredvídaným spätným nárazom. Priemer krčka vretena: 43 mm (EURO). Ergonomicky tvarovaná pogumovaná rukoväť. Mechanická 2-stupňová prevodovka. Otáčky naprázdno 1. stupeň: 0 - 1200 min⁻¹; otáčky naprázdno 2. stupeň: 0 - 2900 min⁻¹; max. vrtací výkon - ocel: 13 mm; max. vrtací výkon - drevo: 40 mm; upínací rozsah skľučovadla: 1,5 - 13 mm; rozmery (D x Š x V): 347 x 70 x 220 mm. Dodávané príslušenstvo: Hĺbkový doraz 324219-0, bočná rukoväť 152521-9, rýchloskľučovadlo 13 mm 194254-0.

Obj. číslo EAN	Príkion	Hmotnosť	MOC (bez DPH)	MOC (s DPH)
 DP4011 088381084901	720 W	2,3 kg	124,99€	149,99€



Miešadlo UT1200

Voľnobežné otáčky: 0 - 360 min⁻¹; upínanie / veľkosť vrtáka: M14.

Obj. číslo EAN	Príkion	Hmotnosť	Max. priemer miešadla	MOC (bez DPH)	MOC (s DPH)
 UT1200 088381648417	960 W	3,2 kg	120 mm	166,66€	199,99€



Miešadlo UT1400

Voľnobežné otáčky: 0 - 580 min⁻¹; upínanie / veľkosť vrtáka: M14.

Obj. číslo EAN	Príkion	Hmotnosť	Max. priemer miešadla	MOC (bez DPH)	MOC (s DPH)
 UT1400 088381648424	1300 W	5,2 kg	140 mm	249,99€	299,99€



Skrutkovač F54300

Regulovateľné otáčky. Ľavý/pravý chod. Profesionálny skrutkovač pre vysoké nároky. Elektronický vypínač s integrovaným L/P prepínačom. Upínanie s 1/4". 4 m prírodný kábel s ochranou proti zamotávaní. Tichá spojka. Voľnobežné otáčky: 0 - 4000 min⁻¹; ťahovací moment (tvrdý/mäkký) spoj: 16 / 10 Nm; samorezná skrutka: 6 mm; skrutka do sadrokartónu: 5 mm; rozmery (D x Š x V): 269 x 65 x 192 mm. Dodávané príslušenstvo: 2 x bit PH2 784261-7, magnetický adaptér 60 mm 784811-8, hĺbkový doraz 195602-6.

Obj. číslo EAN	Príkion	Hmotnosť	MOC (bez DPH)	MOC (s DPH)
 F54300 088381600897	570 W	1,4 kg	133,33€	159,99€



Prestrihovač JN1601

Pre ploché, vlnité a trapézový plech. Variabilné nastavenie matrice, otočná o 360 stupňov. 7 mm výška zdvihu. Extra dlhá matrica na strihanie trapézových plechov. Jednoduchá výmena razníka a matrice. Zabudovaná mierka pre pohodlné meranie hrúbky. Poč. úderov za minútu: 2200 min⁻¹; spodný otvor: 22 mm; šírka rezu: 5 mm, strižný rádius: 45 mm, kapacita rezania pri 200/400/600/800 N/mm²: 2,5/1,6/1,2/0,8 mm; rozmery (D x Š x V): 261 x 75 x 177 mm. Dodávané príslušenstvo: Razník A-83951, matrica A-15051, držiak matrice 322701-3, kľúč 32 781013-7, inbusový kľúč 2,5 mm 783208-8.

Obj. číslo EAN	Príkon	Hmotnosť	MOC (bez DPH)	MOC (s DPH)
JN1601 088381015448	550 W	1,6 kg	358,33€	429,99€



Frézka horná RP0900

Nastavenie hĺbky v 3 stupňoch s čitateľnou stupnicou. Zvýšená odolnosť použitím nových ložísk a protiprachovou úpravou stroja. Vypínač integrovaný v rukoväti. Zvýšená účinnosť ventilácie. Guľatý tvar zaručuje paralelný pohyb pri zastavení frézy. Možnosť pripojenia k externému odsávaniu. Možnosť pripojenia k vodiacej lište (adaptér 194579-2). Voľnobežné otáčky: 27000 min⁻¹; upínanie/veľkosť vrtáka: 8 mm; rozmery (D x Š x V): 256 x 110 x 217 mm. Dodávané príslušenstvo: Paralelný doraz 164834-6, montážny kľúč 781006-4, kľúč 781011-1, klieština 6 mm 763636-3, odsávací adaptér 194733-8.

Obj. číslo EAN	Príkon	Hmotnosť	Dĺžka kmitu	MOC (bez DPH)	MOC (s DPH)
RP0900 088381099196	900 W	2,7 kg	0 - 35 mm	124,99€	149,99€



Pištoľ teplovzdušná HG5030K

Obzvlášť ľahký nástroj na: sušenie, rozmrazovanie, odstraňovanie starých lakov, nanášanie okrajových dýh, zmršťovanie PVC obalov a izolácií, odstraňovanie náterov, odstraňovanie samolepiek a rôznych náterov. Nastavenie prietoku vzduchu pomocou dvojestupňového spínača. Termostat, ktorý chráni pred prehriatím. Priemer trysky - 34,5 mm. Motor je v pravom uhle k prúdu horúceho vzduchu, čím zabraňuje kontaminácii. Ergonomická protišmyková rukoväť. Skriňa je tvarovaná tak, aby vám umožnila stáť. Dodáva sa v kufri + 4ks dýz. Dodávané príslušenstvo: Prepravný kufr, hubica chrániaca sklo, hubica široká, hubica dorazová, hubica redukčná.

Obj. číslo EAN	Príkon	Hmotnosť	Teplota	MOC (bez DPH)	MOC (s DPH)
HG5030K 088381857321	1600 W	0,56 kg	350 - 500 °C	54,16€	64,99€



Brúska uhľová akumulátorová DGA452Z

Batéria Li-ion s nabíjačkou MAKSTAR so systémom optimálneho dobíjania. Elektronický obmedzovač prúdu s výstražným svetlom umožňuje nepretržité použitie za ovládania záťaže na motor. Funkcia na ochranu pred opätovným zapnutím s výstražným svetlom. Ľahké uchopenie, púzdro motora s malým obvodom. Čas dobíjania 22 minút pre 3,0 Ah lítium-iónovú batériu. Dodávané bez batérie a nabíjačky. Voľnobežné otáčky: 10000 min⁻¹; veľkosť vretena: M14 x 2; rozmery (D x Š x V): 317 x 129 x 126 mm. Dodávané príslušenstvo: Kryt kotúča 123098-1, bočná rukoväť 153489-2, vnútorná skrutka 224415-9, matica 224554-5, kľúč k uhlovej brúske 782423-1, brúsny kotúč na kov A-80927.

Obj. číslo EAN	Brúsny kotúč (priemer)	Hmotnosť	Akumulátor	MOC (bez DPH)	MOC (s DPH)
DGA452Z 088381660112	115 mm	2,3 kg	18 V	83,33€	99,99€



Brúska uhľová akumulátorová DGA504RTJ

Batéria Li-ion s nabíjačkou MAKSTAR so systémom optimálneho dobíjania, elektronický obmedzovač prúdu s výstražným svetlom umožňuje nepretržité použitie za ovládania záťaže na motor, funkcia na ochranu pred opätovným zapnutím s výstražným svetlom, ľahké uchopenie, púzdro motora s malým obvodom, čas dobíjania 22 minút pre 3,0 Ah lítium-iónovú batériu, dodávané s 2 batériami a nabíjačkou. Dodávané príslušenstvo: 821551-8 MAKPAC systainer (Typ 3); 838175-3 Vnútro systainera; 196672-8 2 x akumulátor BL1850; 195584-2 Rýchlonabíjačka DC18RC; 123145-8 Kryt kotúča; 158237-4 Bočná rukoväť; 224415-9 Vnútorná skrutka; 224554-5 Matica; 782423-1 Kľúč k uhlovej brúske

Obj. číslo EAN	Brúsny kotúč (priemer)	Hmotnosť	Akumulátor	MOC (bez DPH)	MOC (s DPH)
DGA504RTJ 088381684668	125 mm	2,5 kg	18 V/5,0 Ah	383,33€	459,99€



Skrutkovač vrtací akumulátorový DF333DSAE

Kompaktný a ergonomický dizajn s dĺžkou iba 179 mm. Výkonný motor pre vysokú pracovnú rýchlosť a vysoký krútiaci moment. 20-násobné nastavenie krútiaceho momentu a krok vrtania. Skľučovadlo bez kľúča pre ovládanie jednou rukou a zámok vretena. LED pracovné svetlo. Dodávané v systaineri s dvoma 2,0 Ah batériami a rýchlonabíjačkou. Dodávané príslušenstvo: Prepravný kufr 821661-1, nabíjačka DC10SD 197363-4, rýchloskľučovadlo 10 mm 763228-5, 2 x Akku BL1021B (2,0 Ah) 197396-9

Obj. číslo EAN	Hmotnosť	Akumulátor	MOC (bez DPH)	MOC (s DPH)
 DF333DSAE 088381872577	1,2 kg	CXT 10,8 V / 12 V max	116,66€	139,99€



Skrutkovač vrtací akumulátorový DF488DWE

Lithium-ion akumulátor 1.5 Ah, vrtanie alebo skrutkovanie, prachotesná 2 rýchlostná prevodovka s kovovými prevodmi, vrtanie a uťahovanie v 16 stupňoch, regulácia otáčok a brzda motora pre presné skrutkovanie, protišmyková pogumovaná rukoväť, dodávané v prepravnom kufri, dvomi batériami a nabíjačkou. Akumulátor 18 V G-séria, otáčky naprázdno 1. stupeň 0 - 400 min-1, otáčky naprázdno 2. stupeň 0 - 1.4800 min-1, upínací rozsah skľučovadla 1,5 - 13 mm, max. vrtací výkon - oceľ 13 mm, max. vrtací výkon - drevo 36 mm, uťahovací moment (tvrdý/mäkký) spoj 42 / 24 Nm, hmotnosť 1,7 kg, rozmery (D x Š x V) 221 x 83 x 240 mm Dodávané príslušenstvo: 2 x BL1815G 1,5 Ah akumulátor, 195423-6 DC18WA nabíjačka, 1 ks PVC kufr

Obj. číslo EAN	Hmotnosť	Akumulátor	MOC (bez DPH)	MOC (s DPH)
 DF488DWE	1,7 kg	18 V / 1,5 Ah	133,33€	160,00€



Skrutkovač vrtací akumulátorový s príklepom HP488DWE

Lithium-ion akumulátor 1.5 Ah, vrtanie alebo skrutkovanie, prachotesná 2 rýchlostná prevodovka s kovovými prevodmi, vrtanie a uťahovanie v 16 stupňoch, regulácia otáčok a brzda motora pre presné skrutkovanie, protišmyková pogumovaná rukoväť, dodávané v prepravnom kufri, dvomi batériami a nabíjačkou. Akumulátor 18 V G-séria, otáčky naprázdno 1. stupeň 0 - 400 min-1, otáčky naprázdno 2. stupeň 0 - 1.4800 min-1, upínací rozsah skľučovadla 1,5 - 13 mm, max. vrtací výkon - oceľ 13 mm, max. vrtací výkon - drevo 36 mm, max. vrtací výkon - betón 13 mm, uťahovací moment (tvrdý/mäkký) spoj 42 / 24 Nm, hmotnosť 1,7 kg, rozmery (D x Š x V) 221 x 83 x 240 mm Dodávané príslušenstvo: 2 x BL1815G 1,5 Ah akumulátor, 195423-6 DC18WA nabíjačka, 1 ks PVC kufr

Obj. číslo EAN	Hmotnosť	Akumulátor	MOC (bez DPH)	MOC (s DPH)
 HP488DWE	1,7 kg	18 V / 1,5 Ah	141,66€	169,99€



Skrutkovač vrtací akumulátorový DDF453RFE

Batéria Li-ion 3,0 Ah. Vrtanie alebo skrutkovanie. Regulácia otáčok. Ľavý/pravý chod. Rýchlopínacie skľučovadlo pre ľahkú manipuláciu jednou rukou. Celokovová konštrukcia 2-stupňovej mechanickej prevodovky zaručuje trvanlivosť prevodov. Variabilné ovládanie rýchlosti a brzda motora pre presné skrutkovanie. Ergonomicky tvarovaná pogumovaná rukoväť. Dodávané v prepravnom kufriku s 2 batériami a nabíjačkou. Otáčky naprázdno 1. stupeň: 0 - 400 min-1; otáčky naprázdno 2. stupeň: 0 - 1300 min-1; max. vrtací výkon - oceľ: 13 mm; max. vrtací výkon - drevo: 36 mm; upínací rozsah skľučovadla: 1,5 - 13 mm; uťahovací moment (tvrdý/mäkký) spoj: 42 / 27 Nm; rozmery (D x Š x V): 214 x 79 x 227 mm. Dodávané príslušenstvo: Prepravný kufr 158777-2, 2 ks akumulátorov BL1830, rýchlonabíjačka DC18RC, rýchloskľučovadlo 196306-3, bit č.2 784636-0.

Obj. číslo EAN	Hmotnosť	Akumulátor	MOC (bez DPH)	MOC (s DPH)
 DDF453RFE 088381659673	1,6 kg	18 V / 3 Ah	208,33€	249,99€



Skrutkovač vrtací akumulátorový DDF482RFJ

Batéria Li-ion 3,0 Ah. Regulácia otáčok. Ľavý/pravý chod. Rýchlopínacie skľučovadlo pre ľahkú manipuláciu jednou rukou. Celokovová konštrukcia 2-stupňovej mechanickej prevodovky zaručuje trvanlivosť prevodov. LED osvetlenie pracovnej plochy. Vrtanie a uťahovanie v 16 stupňoch. Elektronická brzda motora. Ergonomicky tvarovaná pogumovaná rukoväť. Otáčky naprázdno 1. stupeň: 0 - 600 min-1; otáčky naprázdno 2. stupeň: 0 - 1900 min-1; max. vrtací výkon - oceľ: 13 mm; max. vrtací výkon - drevo: 38 mm; upínací rozsah skľučovadla: 1,5 - 13 mm; uťahovací moment (tvrdý/mäkký) spoj: 62 / 36 Nm; rozmery (D x Š x V): 185 x 79 x 249 mm. Dodávané príslušenstvo: 2 ks akumulátorov BL1830 197599-5, rýchlonabíjačka DC18RC 195584-2, MAKPAC Systainer 821550-0.

Obj. číslo EAN	Hmotnosť	Akumulátor	MOC (bez DPH)	MOC (s DPH)
DDF482RFJ 088381813655	1,5 kg	18 V / 3 Ah	249,99€	299,99€



Skrutkovač vrtací akumulátorový DDF481RTJ

Maximálny ťahovací moment 115 Nm. Regulácia otáčok. Ľavý/pravý chod. Motorová brzda. Dlhšie pracovné nasadenie vďaka 5,0 Ah batériám. Bezuhlíkový motor, zvyšuje kapacitu batérií a ich dlhšie používanie. XPT (eXtreme Protection Technology) – ochrana proti prachu a striekajúcej vode. 2-stupňová prevodovka s kovovým ozubením. Kvalitné rýchlopínacie skľučovadlo ovládateľné jednou rukou. Dvojité LED osvetlenie. Ovládanie rýchlosti otáčok pomocou vypínača. 21 nastavení ťahovacích momentov. Dodávané v systaineri s dvomi akumulátormi a nabíjačkou. Otáčky naprázdno 1. stupeň 0 - 550 min⁻¹, 2. stupeň 0 - 2.100 min⁻¹; upínací rozsah skľučovadla: 1,5-13 mm; max. vrtací výkon - oceľ/drevo: 13/76 mm; ťahovací moment (tvrdý/mäkký) spoj: 115 / 60 Nm; rozmery (D x Š x V): 205 x 79 x 249 mm. Dodávané príslušenstvo: Systainer MAKPAC 821550-0, 2 ks akumulátorov BL1850 196672-8, rýchlonabíjačka DC18RC 195584-2, kryt akumulátora 450128-8, bočná rukoväť 126412-0, skrutka M4x12 251314-2, háčik 346317-0, držiak bitov 452947-8, bit č.2 784637-8.

Obj. číslo EAN	Hmotnosť	Akumulátor	MOC (bez DPH)	MOC (s DPH)
DDF481RTJ 088381674768	2,4 kg	18 V / 5 Ah	416,66€	499,99€



Skrutkovač vrtací akumulátorový DDF482Z

Regulácia otáčok. Ľavý/pravý chod. 2 rýchlostná prevodovka s kovovými prevodmi. Kompaktný a ľahký 4 pólový motor. LED osvetlenie pracovnej plochy a jednodielne upínacie skľučovadlo. Vrtanie a ťahovanie v 16 stupňoch. Elektronická brzda motora. Dodávané bez akumulátora, nabíjačky a kufra. Otáčky naprázdno 1. stupeň 0 - 600 min⁻¹, 2. stupeň 0 - 1.900 min⁻¹; upínací rozsah skľučovadla: 1,5-13 mm; max. vrtací výkon - oceľ/drevo: 13/38 mm; ťahovací moment (tvrdý/mäkký) spoj: 62 / 36 Nm; rozmery (D x Š x V): 185 x 79 x 249 mm.

Obj. číslo EAN	Hmotnosť	Akumulátor	MOC (bez DPH)	MOC (s DPH)
DDF482Z 088381699013	1,5 kg	18 V	83,33€	99,99€



Skrutkovač vrtací akumulátorový DDF485RTJ

Použitím motora BL (bezuhlíkového) sa kapacita batérie používa ešte efektívnejšie ako u bežných elektromotorov, výkonný motor pre vysokú pracovnú rýchlosť a vysoký krútiaci moment, nastavenie krútiaceho momentu v 21 krokoch, skľučovadlo bez kľúča pre ovládanie jednou rukou a zámok vretena, LED pracovné svetlo, XPT (ochranná technológia eXtreme) chránená proti prachu a vode, mechanická 2-stupňová prevodovka s kovovými prevodmi, dodávané v kufriku s dvoma batériami s kapacitou 5,0 Ah a rýchlou nabíjačkou; Typ batérie Li-ion; menovité napätie batérie 18 V, otáčky naprázdno 1. stupeň 0 - 500 min⁻¹; otáčky naprázdno 2. stupeň 0 - 1.900 min⁻¹; max. vrtací výkon - oceľ 13 mm; max. vrtací výkon - drevo 38 mm; upínací rozsah skľučovadla 1,5 - 13 mm; triax. vibračné vrtanie (a h) 2,5 m/s²; faktor neistoty vibrácií (K) 1,5 m/s²; rozmery (D x Š x V) 169 x 79 x 255 mm Dodávané príslušenstvo: 195584-2 DC18RC NABÍJAČKA; 197280-8 x AKUMULÁTOR BL1850B; 346317-0 DRŽIAK; 766027-7 SKĽUČOVADLO; 784637-8 BYT Č.2; 821550-0 SYSTAJNER TYP 2; 837916-4 VNÚTRO SYSTAJNERA

Obj. číslo EAN	Hmotnosť	Akumulátor	MOC (bez DPH)	MOC (s DPH)
DDF485RTJ 088381866439	1,5 kg	18 V	258,33€	309,99€



Sada náradia AKU DLX3078TX1

Sada náradia Makita DGA504, DHR241, DDF482 Dodávané príslušenstvo: 197280-8 3 ks akumulátor BL1850B; 195584-2 Rýchlonabíjačka DC18RC; prepravná taška

Obj. číslo EAN	MOC (bez DPH)	MOC (s DPH)
DLX3078TX1 088381842594	666,66€	799,99€



Ťahovák razový akumulátorový DTD171Z

Nízka hmotnosť iba 1,3 kg, dobre ovládateľný a kompaktný, LED osvetlenie pracovnej plochy, svietiace telo stroja v tme, kompaktný a ľahký 4 pólový motor, elektronický vypínač, brzda motora, dodáva sa bez akumulátorov a nabíjačky. Akumulátor 18 V, voľnobežné otáčky 0-1.100/0-2.100/0-3.200/0-3.600 min⁻¹, počet úderov naprázdno 0-1.100/0-2.600/0-3.600/0-3.800 min⁻¹, upínanie / veľkosť vrtáka 1/4", štandardné skrutky M5 - M14, maximálny ťahovací moment 180 Nm, vibrácie 13,5 m/s², úroveň akustického tlaku 97 dB(A), úroveň akustického výkonu 108 dB(A), rozmery (D x Š x V) 116 x 79 x 218 mm Dodávané príslušenstvo: Háčik 346317-0.

Obj. číslo EAN	Hmotnosť	Akumulátor	MOC (bez DPH)	MOC (s DPH)
DTD171Z 088381872058	1,3 kg	18 V	158,33€	190,00€



Kladivo akumulátorové DHR171Z

Vřtacie kladivo s upínaním SDS-Plus. Regulácia otáčok. Ľavý/pravý chod. Motorová brzda. LED osvetlenie pracovnej plochy. Konštatné otáčky po zažatí. Prachuvzdorný vypínač. Dodávané bez akumulátorov a nabíjačky. Voľnobežné otáčky: 0 - 680 min⁻¹; počet úderov naprázdno: 0 - 4800 min⁻¹; max. vřtací výkon - ocel/betón/drevo: 10 / 17 / 13 mm; rozmery (D x Š x V): 273 x 84 x 194 mm. Dodávané príslušenstvo: Bočná rukoväť 158057-6

Obj. číslo EAN	Hmotnosť	Sila príklepu	Akumulátor	MOC (bez DPH)	MOC (s DPH)
DHR171Z 088381848503	2,1 kg	1,2 J	18 V	166,66€	199,99€

Kladivo kombinované akumulátorové SDS-plus DHR241RTJ

Príklep s vřtaním, vřtanie alebo sekacie, batéria Li-ion s nabíjačkou MAKSTAR so systémom optimálneho dobíjania, 40-polôh nastavenia sekáča, brzda motora a obmedzovač krútiaceho momentu, prachotesné upínanie SDS-PLUS, nová pogumovaná konštrukcia znižuje vibrácie stroja a batérie, pracovné osvetlenie s funkciou pomalého zhasínania, čas dobíjania 22 minút pre 3,0 Ah lítium-iónovú batériu; voľnobežné otáčky 0 - 1.100 min⁻¹, počet úderov naprázdno 0 - 4.000 min⁻¹, max. vřtací výkon - ocel|betón|drevo 13 / 20 / 26 mm, sila jednotlivého príklepu 2,0 J, akumulátor 18 V, hmotnosť 4,0 kg, rozmery (D x Š x V) 417 x 84 x 219 mm. Dodávané príslušenstvo: 821551-8 MAKPAC systainer Typ 3; 837641-7 MAKPAC vnútro systainera; 197280-8 2x Akku BL1850B (5,0 Ah); 195584-2 Rýchlonabíjačka DC18RC; 324219-0 Hĺbkový doraz; 1 ks Bočná rukoväť



Obj. číslo EAN	Hmotnosť	Sila príklepu	Akumulátor	MOC (bez DPH)	MOC (s DPH)
DHR241RTJ 088381693059	4,0 kg	2,0 J	18 v	333,33€	399,99€

Kladivo kombinované akumulátorové DHR241Z

Upínanie SDS-Plus. Pre vřtanie s príklepom, vřtanie, sekacie. Regulácia otáčok. Ľavý/pravý chod. Lithium-Ion akumulátor s MAKSTAR nabíjačkou. Nastavenie sekáča v 40 polohách, brzda motora a obmedzovač krútiaceho momentu. Nová konštrukcia pre zníženie vibrácií. Nabíjací čas 22 minút pre 3,0 Ah Li-Ion akumulátor. Dodávané bez akumulátora, nabíjačky a kufra. Voľnobežné otáčky: 0 - 1.100 min⁻¹; počet úderov naprázdno: 0 - 4.000 min⁻¹; max. vřtací výkon - ocel/betón/drevo: 13 / 20 / 26 mm; rozmery (D x Š x V): 417 x 84 x 219 mm. Dodávané príslušenstvo: Hĺbkový doraz 324219-0, bočná rukoväť 158057-6.



Obj. číslo EAN	Hmotnosť	Sila príklepu	Akumulátor	MOC (bez DPH)	MOC (s DPH)
DHR241Z 088381661768	3,5 kg	2,0 J	18 V	149,99€	179,99€

Píla priamočiara akumulátorová DJV180Z

Batéria Li-ion s nabíjačkou MAKSTAR so systémom optimálneho dobíjania. Regulácia otáčok. Výmena plátky bez použitia náradia. Základňa sa dá nakloniť až o 45 stupňov doprava/doľava. Elektrická brzda a bezpečnostný vypínač. 3 orbitálne nastavenia plus rovný rez. Pracovné LED diódové osvetlenie. S možnosťou pripojenia na vysávač. Čas nabíjania 22 minút pre 3,0 Ah lítium-iónovú batériu. Pripojenie k vodiacej lište s adaptérom 193517-1. Dodávané bez batérií a nabíjačky. Počet úderov za minútu: 0 - 2.600 min⁻¹; max. rezný výkon (drevo): 135 mm; max. vřtací výkon (ocel/hliník): 10 mm; rozmery (D x Š x V): 257 x 73 x 208 mm. Dodávané príslušenstvo: Priehľadná doska 415524-7, adaptér odsávania 417853-4, imbusový kľúč 4 mm 783202-0, po 2 ks pilových listov B10 / BR13 / B22.



Obj. číslo EAN	Hmotnosť	Akumulátor	Dĺžka kmitu	MOC (bez DPH)	MOC (s DPH)
DJV180Z 088381662710	2,8 kg	18 V	26 mm	191,66€	229,99€

Píla chvostová akumulátorová DJR187Z

Možnosť nastavenia úderu. Beznástrojová výmena noža. Motorová brzda. Protiprachová úprava. Výmena uhlíkov z vonkajšej strany. Univerzálne uchytenie pilových plátok. LED osvetlenie s funkciou dosvitu. Dodávané bez akumulátora, nabíjačky a prepravného kufra. Počet úderov za minútu: 0 - 2.300 / 0 - 3.000 min⁻¹; max. rezný výkon (drevo): 255 mm; max. rezný výkon (priemer rúry): 130 mm; rozmery (D x Š x V): 439 x 83 x 231 mm.



Obj. číslo EAN	Hmotnosť	Akumulátor	Dĺžka kmitu	MOC (bez DPH)	MOC (s DPH)
DJR187Z 088381806121	3,8 kg	18 V	32 mm	208,33€	249,99€



Píla okružná akumulátorová DSS610Z

Dokonalé ovládanie a manérovateľnosť. LED osvetlenie pracovnej plochy. Pokosový uhol až do 50° so zarážkou na 45°. Elektronická brzda motora a pogumovaná vodiaca rukoväť. Možnosť napojenia na odsávacie zariadenie. Dodávané bez akumulátora, nabíjačky a kufra. Voľnobežné otáčky: 3.700 min⁻¹; max. rezný výkon pri 90°: 57 mm; max. rezný výkon pri 45°: 40 mm; otvor píloveho kotúča: 20 mm; rozmery (D x Š x V): 347 x 202 x 228 mm. Dodávané príslušenstvo: Pílový kotúč B-09173, odsávací adaptér 419283-5, paralelný doraz 164095-8, imbusový kľúč 5 mm 783203-8.

Obj. číslo EAN	Hmotnosť	Akumulátor	Pílový kotúč (priemer)	MOC (bez DPH)	MOC (s DPH)
DSS610Z 088381657266	3,5 kg	18 V	165 mm	158,33€	189,99€



Hoblík akumulátorový DKP180Z

Veľká V drážka. Vysoké otáčky zaručujú dokonalý výsledok pri práci. T.C.T. nôž. Možnosť použitia s HSS nožom. Motorová brzda. Odsávanie prachu. Dodávané bez akumulátora, nabíjačky a prepravného kufru. Voľnobežné otáčky: 15.000 min⁻¹; drážkovanie: 0 - 9 mm; rozmery (D x Š x V): 333 x 157 x 160 mm. Dodávané príslušenstvo: Nástrčný kľúč SW 9 782209-3, paralelný doraz 165581-2, skrutka M5x10 265785-7, šablóna 123062-2.

Obj. číslo EAN	Hmotnosť	Akumulátor	Šírka hobľovania	Hĺbka hobľovania	MOC (bez DPH)	MOC (s DPH)
DKP180Z 088381662635	3,4 kg	18 V	82 mm	0 - 2 mm	166,66€	199,99€



Píla reťazová akumulátorová DUC353Z

Výkonná akumulátorová reťazová píla. Konštantná rýchlosť aj po zaťažení. Bezuhlíkový motor. XPT – ochrana proti prachu a kvapkajúcej vode. Automatické mazanie reťaze. Bezklúčová výmena a napínanie reťaze. Mechanická a motorová brzda Safety-Matic. Pogumovaná rukoväť. Dodávané príslušenstvo: reťaz, lišta, bez akumulátora a nabíjačky! Rýchlosť reťaze: 0 - 20 m/s; delenie pílovej reťaze: 3/8; drážka: 1,3 mm; rozmery (D x Š x V): 773 x 215 x 235 mm. Dodávané príslušenstvo: Pílová reťaz 196741-5, lišta 350 mm 165246-6, kryt lišty 419288-5.

Obj. číslo EAN	Hmotnosť	Akumulátor	Dĺžka rezu	MOC (bez DPH)	MOC (s DPH)
DUC353Z 088381832724	4,7 kg	2 x 18 V	35 cm	249,99€	299,99€



Rádio akumulátorové DMR108

Rozsah pásma (FM): 87,5 - 108 MHz; rozsah pásma (AM): 522 - 1.629 kHz; výstupný výkon pri 24V: 2x 3,5 W. Možnosť pripojenia médií cez Bluetooth (trieda 2). USB pripojenie. IP64 - ochrana proti striekajúcej vode. Možnosť použiť Li-Ion akumulátory (okrem G-série) 7.2-18V alebo sieťový adaptér. Automatické ladenie. Stereo reproduktory. Protišmyková sklopná rukoväť. Ochrana ovládacích prvkov dvomi železnými lištami. Max. výkon: 7,2V: 2x0,5W; 10,8V: 2x1,2W; 14,4V: 2x2,2W; 18V: 2x3,5W. Dodáva sa bez akumulátora a nabíjačky. Dodávané príslušenstvo: Sieťový adaptér SE00000101

Obj. číslo EAN	Hmotnosť	MOC (bez DPH)	MOC (s DPH)
DMR108 088381817721	4,4 kg	158,33€	189,99€



Kufor PVC BDF/BHP/442/452/458/459

Kufor prepravný plastový

Obj. číslo EAN	MOC (bez DPH)	MOC (s DPH)
158597-4 088381411271	15,81€	18,98€



Box chladiaci TYPE 4

Chladienie pomocou chladiacich náplní 295 x 395 x 315 mm. Objem CCA 18L.

Obj. číslo EAN	MOC (bez DPH)	MOC (s DPH)
198253-4 088381476607	81,21€	97,45€



Vazelína na sekáče

Tuk na mazanie sekáčov, špic a vrtákov do elektropneumatických kladív 100 ml. Vysokovýkonný mazací tuk, určený pre nástroje SDS plus a SDS Max. Veľmi jednoduchá aplikácia - nanesenie priamo na koncové upnutie SDS na vrtáku alebo sekáči, pred nasadením do Vášeho stroja. Znižuje trenie pri záťaži na minimum, šetrí hlavu a zvyšuje tým životnosť stroja.

Obj. číslo EAN	MOC (bez DPH)	MOC (s DPH)
198993-4 088381518994	6,77€	8,13€



Systainer TYP 2, 295x157x395

Plastový prepravný kufrík univerzálny SYSTAINER MAKPAC typ 2 395 x 295 x 157 mm. Kufrík je možné stohovať a tým pospájať viac kuríkov naraz do jedného.

Obj. číslo EAN	MOC (bez DPH)	MOC (s DPH)
821550-0 088381430128	27,15€	32,58€



Systainer MAKPAC TYP 3, 295x210x395mm

Univerzálny plastový prepravný kufrík MAKPAC typ 3. Vnútro kufríka je možné jednoducho vybrať čím sa kufrík stáva univerzálnym pre akékoľvek náradie. Kufríky je možné naukladať na seba a pospájať viac kufríkov do jedného. Rozmery - 395 x 295 x 210. Hmotnosť - 1.2 kg.

Obj. číslo EAN	MOC (bez DPH)	MOC (s DPH)
821551-8 088381432993	32,31€	38,77€



Systainer MAKPAC TYP 4; 395x295x315

Univerzálny plastový prepravný kufrík MAKPAC typ 4. Vnútro kufríka je možné jednoducho vybrať čím sa kufrík stáva univerzálnym pre akékoľvek náradie. Kufríky je možné naukladať na seba a pospájať viac kufríkov do jedného. Rozmery: 295mm x 315mm x 395mm.

Obj. číslo EAN	MOC (bez DPH)	MOC (s DPH)
821552-6 088381433006	43,08€	51,69€



Kufor plastový BO4555-BO4565

Kufor plastový.

Obj. číslo EAN	MOC (bez DPH)	MOC (s DPH)
824806-0 088381346092	11,51€	13,81€



Univerzálna taška pre pokrývačov

Púzdro na náradie zo špeciálneho materiálu pre dlhú životnosť, kombinované s pravou kožou.

Obj. číslo EAN	MOC (bez DPH)	MOC (s DPH)
E-05153 088381566667	32,49€	38,99€



Opasok rýchlopínací

Polyetylénový pás udržiava vertikálny tvar pásu bez nebezpečenstva krútenia po určitom čase použitia. Čalúnené 3D priedušným materiálom pre väčšie pohodlie pri nosení ťažkých nástrojov. Nezáleží na tom, aká je vaša veľkosť - pás je pohodlný vždy. Vyrobený z 5 vrstiev materiálov, ktoré poskytujú 100% kvalitu, trvanlivosť a komfort pásu: PP páska, polyester 600D, PE pás, VELCRO a 3D sieť. Špeciálna páska VELCRO vyšitá zo zadnej strany opasku umožňuje jednoduché nastavenie vhodnej dĺžky. Pekne vyzerajúca slučka na opasok s orezávaním HI-VIS robí pútko. So silnou polypropylénovou sponou s rýchlopínaním 50 mm. Ponúka odolný interiér s vnútornou kožou, ktorá chráni pred rokmi opotrebovania a poškodenia od skrutiiek, nechťov a ostrej fixácie.

Obj. číslo EAN	MOC (bez DPH)	MOC (s DPH)
E-05337 088381566841	9,99€	11,99€



Traky - šírka 50mm

Navrhnuté na prenášanie váhy z pásu na plecia. Vyrobené zo silnej a trvanlivej 50 mm širokej pružnej gumy.

Obj. číslo EAN	MOC (bez DPH)	MOC (s DPH)
E-05402	14,16€	16,99€



Opasok kožený hnedý M-113cm

Opasok kožený hnedý M-113 cm.

Obj. číslo EAN	MOC (bez DPH)	MOC (s DPH)
E-05371	17,49€	20,99€



Opasok kožený hnedý L-133cm

Opasok kožený hnedý L-133 cm.

Obj. číslo EAN	MOC (bez DPH)	MOC (s DPH)
E-05387	17,49€	20,99€



Opasok HEAVY DUTY SET

Opasok na náradie SET HEAVY DUTY.

Obj. číslo EAN	MOC (bez DPH)	MOC (s DPH)
E-05175 088381566681	80,83€	97,00€



BOSCH

BRÚSKA UHLOVÁ GWS 22-230 JH

Voľnobežné otáčky: 6.500 ot./min.; závit vretena: M14; menovitý príkon: 2200 W; Funkcie: plynulý rozbeh; aretácia vypínača; hlavná rukoväť valcovitá



Obj. číslo EAN	Menovitý príkon (W)	Ø kotúča (mm)	Hmotnosť (kg)	MOC (bez DPH)	MOC (s DPH)
0 601 882 M03 3165140559720	2200	230	5.2	120,00€	144,00€

BRÚSKA UHLOVÁ GWS 7-125

Voľnobežné otáčky: 11 000 ot./min.; závit vretena: M14; výkon: 300 W kľúč na upínanie pomocou dvoch čelných otvorov (kolíkový kľúč) (1 607 950 060); ochranný kryt (1 619 P06 548); prídavná rukoväť (1 602 025 024); upínacia matica (1 603 340 040); upínacia príručka (2 605 703 014)



Obj. číslo EAN	Menovitý príkon (W)	Ø kotúča (mm)	Hmotnosť (kg)	MOC (bez DPH)	MOC (s DPH)
0 601 388 108 3165140823715	720	125	1.9	60,00€	72,00€

BRÚSKA UHLOVÁ GWS 9-125 S, KRABICA

Jedinečný brúsny/rezný výkon vďaka vysokému výkonu a krútiaceho momentu pri príkone 900 W. Manuálne ovládanie najlepšie vo svojej triede vďaka rukoväti, ktorá padne do ruky, a ergonomickému dizajnu. Dlhá životnosť v náročných pracovných podmienkach a pri vysokom pracovnom zaťažení vďaka robustnej konštrukcii a komponentom.



Obj. číslo EAN	MOC (bez DPH)	MOC (s DPH)
0 601 396 102 3165140861038	75,00€	90,00€

DETEKTOR UNIVERZÁLNY GMS 120 Professional

Detekovateľné materiály: železné kovy, neželezné kovy, spodné drevené konštrukcie, vedenia pod napätím; max. hĺbka detekovania: 120 mm; hĺbka detekcie, oceľ, max.: 120 mm; hĺbka detekcie, meď, max.: 80 mm; detekčná hĺbka pre vedenia pod napätím, max.: 50 mm; detekčná hĺbka pri nosných drevených konštrukciách, max.: 38 mm; automatické vypnutie po cca: 5 min.; typ článkov: 1 x 9 V 6LR61; bodovo presné zobrazenie stredu objektov pomocou stupnice Center-Finder a zobrazenie vlastností materiálu; lepšia viditeľnosť výsledkov vďaka osvetlenému displeju; otvor na označovanie so svietiacim LED prstencom; tri režimy detekcie pre rôzne druhy použitia: režim pre suché stavby, režim pre kov, režim pre vedenia pod napätím; najväčšia spoľahlivosť: prostredníctvom automatickej kalibrácie sa nájdu všetky objekty a zabráni sa chybám pri používaní; spoľahlivá lokalizácia aj hlboko uložených objektov – až do hĺbky 12 cm; ešte spoľahlivejšia detekcia objektov vďaka trojfarebnému svetelnému prstencu z LED-diód; IP54 pútko na zápästie; ochranné puzdro; 1x akumulátor 9 V 6LR61



Obj. číslo EAN	Hmotnosť (kg)	Dĺžka (mm)	Šírka (mm)	Výška (mm)	MOC (bez DPH)	MOC (s DPH)
0 601 081 000 3165140560108	0.27	200	85	32	129,00€	154,80€

DIAĽKOMER LASEROVÝ GLM 40 Professional

Robustný, nárazuvzdorný kryt s triedou ochrana IP54 (ochrana proti vode a prachu); spoľahlivé výsledky merania za všetkých okolností preukázané certifikáciou podľa ISO; meranie dĺžok, zisťovanie plôch, výpočet objemov – všetko s intuitívnym ovládaním; osvetlený trojriadkový displej pre tú najlepšiu čitateľnosť; pamäťová funkcia umožňuje jednoduchý prístup k posledným 10 meraniam; laserová dióda: 635 nm, < 1 mW; rozsah merania: 0,15 – 40 m; trieda lasera: 2; typická presnosť merania: +/- 1,5 mm; typický čas merania: < 0,5 s; čas merania, max.: 4 s, automatické vypínanie: 5 min.; merné jednotky: m/cm, stopy/palec; životnosť batérií, jednotlivé merania - cca: 5000; funkcie: nepriame meranie výšky; typ článkov: 2 x 1,5 V, LR03 (AAA) batérie 2x 1,5 V LR03 (AAA); certifikát výrobcu; ochranné puzdro



Obj. číslo EAN	Hmotnosť (kg)	Dĺžka (mm)	Šírka (mm)	Výška (mm)	MOC (bez DPH)	MOC (s DPH)
0 601 072 900 3165140790406	0.09	105	41	24	99,99€	119,99€

KLADIVO GBH 2-28 F 880W L-Boxx

Vrtacie kladivo GBH 2-28 F Professional od Bosch, s reguláciou otáčok a inteligentnou funkciou KickBack Control. Kladivo je dodávané s rýchloupínacím i SDS-Plus skľučovadlom, všetko je zabalené v praktickom L-BOXXe. Väčšia ochrana užívateľa vďaka funkcií KickBack Control KBC pre minimalizáciu rizika poranenia. Aktívne tlmenie vibrácií pomocou antivibračného mechanizmu. Horčíkový kryt prevodovky pre väčšiu robustnosť. Guľový čap sieťovej šnúry proti zlomeniu. Plynulá regulácia otáčok pre čisté navíťovanie. Aretačné tlačidlo pre nepretržitú prácu bez únavy.



Obj. číslo EAN	MOC (bez DPH)	MOC (s DPH)
0 611 267 601 3165140843669	312,00€	374,40€

KLADIVO KOMBINOVANÉ GBH 240

Max. priemer vrtu do muriva, vŕtacie korunky: 68 mm; do dreva: 30 mm; do kovu: 13 mm; menovité otáčky: 0 - 930 ot./min.; frekvencia príklepu pri menovitých otáčkach: 0 - 4200 (min.-1); energia príklepu: 2,7 J



Obj. číslo EAN	Me-novitý príkon (W)	Voľno-bežné otáčky (min ⁻¹)	Hmot-nosť (kg)	Energia príklepu max. (J)	Frekvencia príklepu pri menovitých otáčkach (min ⁻¹)	Me-novitá otáčky (min ⁻¹)	Dĺžka (mm)	Výš-ka (mm)	MOC (bez DPH)	MOC (s DPH)
0 611 272 100 3165140832205	790	0 - 930	2.9	2.7	0 - 4200	0 - 930	367	210	117,00€	140,40€

KLADIVO KOMBINOVANÉ GBH 240 F

Max. priemer vrtu do betónu, príklepové vŕtáky: 24 mm; do muriva, vŕtacie korunky: 68 mm; do dreva: 30 mm; do kovu: 13 mm; menovité otáčky: 0 - 930 ot./min.; frekvencia príklepu pri menovitých otáčkach: 0 - 4200 (min.-1); energia príklepu: 2,7 hlbkový doraz; prídavná rukoväť; rýchlovýmenné skľučovadlo SDS-plus



Obj. číslo EAN	Me-novitý príkon (W)	Voľno-bežné otáčky (min ⁻¹)	Hmot-nosť (kg)	Energia príklepu max. (J)	Frekvencia príklepu pri menovitých otáčkach (min ⁻¹)	Me-novitá otáčky (min ⁻¹)	Dĺžka (mm)	Výška (mm)	MOC (bez DPH)	MOC (s DPH)
0 611 273 000 3165140832267	790	0 - 930	2.9	2.7	0 - 4200	0 - 930	397	210	163,00€	195,60€

KLADIVO SDS-PLUS GBH 2-26 DFR

Vŕtacie kladivo GBH 2-26 DFR značky Bosch patrí do série výrobkov radu Professional. To znamená, že svoju prácu odvedie rýchlo a perfektne. Svižný postup vŕtania a vysoký výkon zaisťuje silný 800 W motor s energiou príklepu 2,7 J. Veľmi kvalitné súčiastky spoľahlivého a robustného prístroja zabezpečujú dlhú životnosť. Kladivo nielen vŕta, ale po zablokovaní otáčania je ideálny pre sekacie práce. Vďaka SDS-plus spôsobu upevnenia vymeníte vŕtáky naozaj rýchlo a navyše s výmenným skľučovadlom prejdete behom chvíľky z vŕtania s príklepom do betónu na vŕtanie bez príklepu do dreva a kovu. Rýchle vykonanie práce vďaka vysokému výkonu motora. Výmenná skľučovadla pre vŕtanie s príklepom alebo bez neho. Ponúka mnohostranné využitie pre každodenné používanie.



Obj. číslo EAN	MOC (bez DPH)	MOC (s DPH)
0 611 254 768 3165140353366	197,00€	236,40€

KLADIVO SDS-PLUS GBH 2-26 DRE

Rýchle zvládnutie práce vďaka rýchlemu postupu pri vŕtaní a vysokému sekaciemu výkonu so 800-wattovým motorom a energiou príklepu 2,7 J. Spoľahlivé a robustné, s vysokou životnosťou vďaka kvalitným súčiastkam. Guľový čap na ochranu sieťovej šnúry pred zlomením. Otočná doska držiakov uhlíkov pre rovnaký výkon pri otáčkach vpravo a vľavo. Spojka proti preťaženiu na ochranu používateľa a náradia. Pravobežný/ľavobežný chod na uvoľňovanie zaseknutých vŕtákov. Plynulá regulácia otáčok na čisté navŕtávanie.



Obj. číslo EAN	MOC (bez DPH)	MOC (s DPH)
0 611 253 708 3165140344012	163,00€	195,60€

LASER KRÍŽOVÝ Advanced Level 360 SET

Samonivelizačný 360° líniový laser - zelený. Perfektne nivelovaná, horizontálna 360° línia - presné a bezchybné vyrovnanie objektov v celej miestnosti 2 vertikálne laserové línie so 120° úhľom svietivosti. Automatická samonivelácia v priebehu niekoľkých sekúnd zaručuje rýchlu a bezchybnú prácu. Presné a obzvlášť dobre viditeľné laserové línie. Premietanie diagonálnych línií – v akomkoľvek uhle vďaka funkcií uzamknutia - všetky režimy. Olovnica - prenášanie bodov 1x 360° línia 2 V línie - predná a bočná (druhá vertikálna línia v 90° úhľe) 1 bod olovnice (referenčný kríž u 2 vertikálnych čiar).



Obj. číslo EAN	MOC (bez DPH)	MOC (s DPH)
0 603 663 B04 3165140974851	193,33€	232,00€

LASER LÍNIOVÝ GLL 3-80 + STATÍV BT 150

Viditeľnosť na novej úrovni v troch líniách v rozsahu 360°. Vysoká viditeľnosť vďaka vysokovýkonným diódam. Vysoká efektivita práce vďaka trom líniám v rozsahu 360°: súčasne vykonávanie horizontálnych a vertikálnych nivelizačných prác v celom priestore len s jedným prístrojom. Jednoduchá obsluha, vďaka intuitívnemu vedeniu používateľa. Samonivelizačný (ustálenie 4° do 4 s), veľmi presný (±0,2 mm/m) systém. Pracovná oblasť 80 m s prijímačom LR 6 alebo LR 7 Professional (voliteľné príslušenstvo). Kompaktný, s jednoduchou manipuláciou a mimoriadne odolný (IP 54). Arretácia kyvadla pre bezpečný transport.



Obj. číslo EAN	MOC (bez DPH)	MOC (s DPH)
0 615 994 OKD 3165140934435	403,99€	484,79€



LASER UniversalLevel 2 Set

Projekcia laserového kríža s 2 kolmicami; rýchla samonivelácia iba 4 s; funkcia sklonu na prácu mimo samonivelizačného rozsahu; možnosť voľby z 3 režimov: laserový kríž - laserový kríž s kolmicami - funkcia sklonu; uhol roztvorenia 120° poskytuje dlhé línie na stenách, dokonca aj z krátkej vzdialenosti; integrovaný statívový závit 1/4" pre použitie s príslušenstvom. Laserová dióda: 635 - 650 nm, < 1 mW; farba: červená; trieda lasera 2; typ článkov: 3 x 1,5 V LR6 (AA) hliníkový statív 1,1 m; batérie; taška

Obj. číslo EAN	Hmotnosť (kg)	Presnosť merania	Pracovný rozsah	MOC (bez DPH)	MOC (s DPH)
0 603 663 801 3165140898362	0,46	± 0,5 mm/m	10 m	83,33€	100,00€



PÍLA OKRUŽNÁ RUČNÁ GKS 190

Najvyšší výkon motora 1 400 W vo svojej triede pre rýchly postup rezania v mäkkom aj tvrdom dreve; najväčšia hĺbka rezu (70 mm) a možnosť voľby (56°) vo svojej triede; kompaktný dizajn pre ľahké ovládanie; odvádzanie triesok pre lepší výhľad na prac. plochu; priemer otvoru pílového kotúča: 30 mm; priemer pílového kotúča: 190 mm; hĺbka rezu (90°): 70 mm; hĺbka rezu (45°): 50 mm; funkcie: aretácia vretena; odsávanie prachu 1x kotúč do okružnej píly, Optiline Wood, 190 x 30 x 2,0 mm, 16 (2 608 641 184); imbusový kľúč 5 (1 907 950 006); bočný doraz (1 608 190 007); odsávací adaptér (1 619 P06 204); kartónová škatuľa

Obj. číslo EAN	Menovitý príkon (W)	Ø kotúča (mm)	Hmotnosť (kg)	MOC (bez DPH)	MOC (s DPH)
0 601 623 000 3165140469678	1400	190	4,2	149,00€	178,80€



PIŠTOĽ TEPLOVZDUŠNÁ GHG 23-66

Dokonalá regulácia: desať rôznych rýchlostí prúdenia vzduchu, digitálne jemné nastavovanie teploty a štyri prispôbitelné programy. Výkonná vďaka 2 300 wattom na rýchle dosiahnutie 650 °C. Zvýšená bezpečnosť vďaka automatickej tepelnej ochrane, vypínanie v prípade prehriatia motora.

Obj. číslo EAN	MOC (bez DPH)	MOC (s DPH)
0 601 2A6 301 3165140889490	164,00€	196,80€



PRÍSTROJ NIVELAČNÝ GOL 26D + BT160 + GR500

Cieľový kolimátor na hrubé vyrovnávanie; päťboký hranol na dobré odčítanie krabicovej libely; rovný obraz; veľké zaostracie tlačidlo na jednoduché vyrovnávanie; objektív s vysokou svetelnosťou pre ostrý obraz cieľa (meracia lata); vysoká presnosť na dlhé vzdialenosti (1,6 mm/30 m); plynulé nastavovanie stupňov/uhlov prostredníctvom klznej spojky s obojstranným ovládaním; ideálne na použitie v exteriéri vďaka robustnému krytu s ochranou proti prachu a striekajúcej vode (IP 54). Merná jednotka: 360 stupňov; prevádzková teplota: -10-50 °C; teplota skladovania: -20-70 °C; IP54 šesťhranný kolíkový kľúč; nastavovací trň; ochrana na šošovku; meracia lata GR 500 (0 601 094 300); olovnica; statív BT 160 Professional (0 601 091 200); kufr na prenášanie (1 600 A00 0LF)

Obj. číslo EAN	Hmotnosť (kg)	Dĺžka (mm)	Šírka (mm)	Výška (mm)	Zväčšenie	Presnosť merania	Pracovný rozsah	Statívový závit	MOC (bez DPH)	MOC (s DPH)
0 615 994 00E 3165140572682	1,5	215	135	145	26 x	0,05 mm/m	do 100 m	5/8"	248,99€	298,79€



SKRUTKOVAČ AKU PRÍKLEPOVÝ GSB 180-LI; 2x2,0Ah; kufr

Dvojrychlostná aku príklepová vŕtačka Bosch GSB 180-Li s dvojicou 18V aku batérií 2,0 Ah. Vymeniteľné uhlíky: Predlžujú životnosť motora. Elektronická ochrana článkov: Chráni náradie a akumulátor. Informácie o stave náradie: Blikajúca LED vás upozorní, že sa náradie samo vyplo z dôvodu ochrany pred nadprúdom alebo na základe elektronickej ochrany článkov. Odolné: Robustná konštrukcia krytu a elektronická ochrana článkov (ECP). Jednoduchý servis: Motor je vybavený vymeniteľnými uhlíkmi pre jednoduchú údržbu a servisovateľnosť.

Obj. číslo EAN	MOC (bez DPH)	MOC (s DPH)
0 601 9F8 307 3165140978187	155,00€	186,00€



SKRUTKOVAČ AKU VŔTACI GSR 12V-30, 2x2,0Ah

Špičkové funkcie na dosah pri skrutkovaní a vŕtaní. Bezuhlíkový motor zaručuje dlhšiu životnosť náradia. Vysoký krútiaci moment a vysoké rýchlosti vŕtania umožňujú rýchlu a spoľahlivú prácu. Krútiaci moment (mäkký/tvrdý/max.) 18/30/- Nm. Voľnobežné otáčky (1. stupeň / 2. stupeň) 0 - 420 / 0 - 1.600 ot/min. Typ akumulátora Li-Ion. Upínací rozsah skľučovadla, min/max 0,8 / 10 mm. Integrované osvetlenie LED na osvetlenie pracovnej oblasti aj na tmavých miestach.

Obj. číslo EAN	MOC (bez DPH)	MOC (s DPH)
0 601 9G9 001 3165140955331	150,00€	180,00€



SKRUTKOVAČ GSB 120-LI

Krútiaci moment (mäkký/tvrдый/max.): 14/30/- Nm. Voľnobežné otáčky (1. stupeň / 2. stupeň): 0 – 400 / 0 – 1.500 ot/min. Typ akumulátora: Li-Ion. Max. frekvencia príklepu: 22.500 min⁻¹. Upínací rozsah skľučovadla, min/max: 1,5 / 10 mm.

Obj. číslo EAN	MOC (bez DPH)	MOC (s DPH)
0 601 9G8 100 3165140955850	129,00€	154,80€



SKRUTKOVAČ GSB 12V-30

Akumulátorový príklepový vrtací skrutkovač GSB 12V-30. Krútiaci moment (mäkký/tvrдый/max.): 18/30/- Nm. Voľnobežné otáčky (1. stupeň / 2. stupeň): 0 – 420 / 0 – 1.600 ot/min. Typ akumulátora: Li-Ion. Max. frekvencia príklepu: 24.000 min⁻¹. Upínací rozsah skľučovadla, min/max: 1 / 10 mm. Počet stupňov krútiaceho momentu: 20+2.

Obj. číslo EAN	MOC (bez DPH)	MOC (s DPH)
0 601 9G9 100 3165140955454	159,00€	190,80€



SKRUTKOVAČ GSB 12V-30

Akumulátorový príklepový vrtací skrutkovač GSB 12V-30. Krútiaci moment (mäkký/tvrдый/max.): 18/30/- Nm. Voľnobežné otáčky (1. stupeň / 2. stupeň): 0 – 420 / 0 – 1.600 ot/min. Typ akumulátora: Li-Ion. Max. frekvencia príklepu: 24.000 min⁻¹.

Obj. číslo EAN	MOC (bez DPH)	MOC (s DPH)
0 601 9G9 102 3165140959117	99,00€	118,80€



SKRUTKOVAČ GSR 120-LI 2x2,0Ah

Vysokovýkonné náradie 2 v 1. Dostupný výkon a dostupná výdrž na skrutkovanie a vrtanie. Dvojstupňová prevodovka umožňuje vysokú produktivitu a vynikajúci krútiaci moment. Technológia Electronic Cell Protection predlžuje životnosť akumulátora a jeho výdrž. Krútiaci moment (mäkký/tvrдый/max.) 14/30/- Nm. Voľnobežné otáčky (1. stupeň / 2. stupeň) 0 – 400 / 0 – 1.500 ot/min. Typ akumulátora Li-Ion. Upínací rozsah skľučovadla, min/max 1,5 / 10 mm.

Obj. číslo EAN	MOC (bez DPH)	MOC (s DPH)
0 601 9G8 000 3165140955683	119,00€	142,80€



SKRUTKOVAČ GSR 12V-30

Kompaktná dĺžka hlavy: Krátka hlava pre prácu v malých priestoroch. Bezuhlíkový EC motor: Pre dlhšiu životnosť a vyššiu účinnosť. Dvojrýchlostná prevodovka: Pre nastavenie otáčok a krútiaceho momentu. Ovládanie krútiaceho momentu: Pohodlná kontrola krútiaceho momentu. Indikátor stavu nabitia: Pre nepretržitú prácu. Flexible Power System: Flexibilný systém napájania spolupracuje s batériami a nabíjačkami Bosch rovnakého napätia. Electronic Cell Protection (ECP): Elektronická ochrana článkov batérie (ECP) pre dlhšiu výdrž a životnosť batérie. Krútiaci moment, max. (tvrдый/mäkký spoj): 30 / 18 Nm. Voľnobežné otáčky (1. stupeň / 2. stupeň): 0 – 420 / 1.600 min⁻¹. Upínací rozsah skľučovadla, max: 10 mm. Typ akumulátora: Li-Ion.

Obj. číslo EAN	MOC (bez DPH)	MOC (s DPH)
0 601 9G9 000 3165140955324	145,00€	174,00€



SKRUTKOVAČ GSR 180-LI

Vymeniteľné uhlíkové kefy: Predlžujú životnosť motora. Elektronická ochrana článkov (ECP): Chráni náradie a batériu. Indikácia stavu náradia: Blikajúca dióda LED informuje, či nedošlo k vypnutiu náradia z dôvodu elektronickej ochrany článkov (ECP) alebo ochrany pred prúdovým preťažením. Odolné: Konštrukcia s robustným krytom a ochranou batérie. Jednoduchý servis: Motor je vybavený vymeniteľnými uhlíkovými kefkami, ktoré uľahčujú údržbu a zaisťujú prevádzkyschopnosť. Voľnobežné otáčky 0 – 450 / 0 – 1700 min⁻¹. Krútiaci moment, max. (mäkký skrutkový spoj) 21 Nm. Krútiaci moment, max. (tuhy skrutkový spoj) 54 Nm. Typ akumulátora Litium-iónový (Li-Ion). Rozsah upínania 13 mm. Počet stupňov krútiaceho momentu 20+1.

Obj. číslo EAN	MOC (bez DPH)	MOC (s DPH)
0 601 9F8 109 3165140978163	135,00€	162,00€



SKRUTKOVAČ GSR 18V-50, 2x2,0Ah, GAL18V-40 + 43ks PRÍSLUŠENSTVA

Robustný bezuhlíkový motor na náročné úlohy. Inteligentný bezuhlíkový motor zaisťuje efektívnosť, výdrž a kompaktnosť. Robustné kovové skľučovadlo a kompaktný ergonomický dizajn ideálny pre náročné úlohy. Systém Professional 18V funguje so všetkými akumulátormi a nabíjačkami Bosch rovnakej napäťovej triedy. Krútiaci moment (mäkký/tvrдый/max.) 28/50/50 Nm. Voľnobežné otáčky (1. stupeň / 2. stupeň) 0 – 460 / 0 – 1.800 min-1. Upínací rozsah skľučovadla, min/max 1,5 / 13 mm. Typ akumulátora Li-Ion. Max. Ø skrutiek 10 mm.

Obj. číslo EAN	MOC (bez DPH)	MOC (s DPH)
0 601 9H5 000 3165140000161	218,00€	261,60€



VŔTAČKA PRÍKLEPOVÁ GSB 13 RE

Rozsah vŕtania: priem. vrtu do betónu 13 mm; priem. vrtu do dreva 25 mm; priemer vrtu do ocele 10 mm; priemer vrtu do muriva 15 mm; krútiaci moment: 10,8 Nm (mäkký skrutkový spoj); upínací rozsah skľučovadla: 1,5 - 13 mm; voľnobežné otáčky: 0 - 2800 ot./min.; výkon: 301 W; závit vŕtacieho vŕtania: 1/2 - 20 UNF; frekvencia príklepu: 0 - 44 800 úd./min; rozmery: 266x180 mm; Funkcie: plynulá regulácia otáčok; pravo-/ľavobežný chod; elektronika; mäkká tlmiača vložka rukoväte hĺbkový doraz 210 mm (1 613 001 010); prídavná rukoväť (1 612 025 024); rýchloupínacie skľučovadlo 13 mm (2 608 572 105)

Obj. číslo EAN	Menovitý príkion (W)	Hmot- nosť (kg)	Dĺžka (mm)	Výška (mm)	Krútiaci moment (Nm)	Závit vŕtacieho vŕtania	Veľkosť skľučo- vadla	MOC (bez DPH)	MOC (s DPH)
 0 601 217 100 3165140371902	600	1.8	266	180	10.8	1/2" - 20 UNF	1,5 - 13 mm	66,00€	79,20€



DEWALT®



Vrtačka kompaktná/skrutkovač 18 V XR Li-Ion

batería s technológiou XR Li-Ion s kapacitou 1,3 Ah, otáčky naprázdno: 0-450/1500 ot./min., kapacita skľučovadla 1,5 -13 mm, max. krútiaci moment (tvrdý/mäkký materiál): 42/24 Nm, max. priemer otvoru (drevo/kov): 30/13 mm, dĺžka x výška: 219 x 191 mm 2x batéria XR Li-Ion 1,3 Ah, nabíjačka XR 18 V, kufrík

Obj. číslo EAN	Výkon (W)	Hmotnosť (kg)	Dĺžka x výška (mm)	Napätie (V)	Kapacita aku (Ah)	MOC (bez DPH)	MOC (s DPH)
DCD771C2 5035048444542	300	1.65	219 x 191	18	1.3	158,29€	189,95€



Vrtačka bezuhlíková 12 V

kapacita batérie: 2,0 Ah, otáčky naprázdno: 0-425/1500 ot./min., kapacita skľučovadla: 1,0 - 10 mm, max. krútiaci moment: 25 Nm, max. priemer otvoru (drevo/kov): 20/10 mm, dĺžka x výška: 185 x 152 mm 2 batérie 12 V (2,0 Ah), nabíjačka DCB112, pútko na opasok, Tstak II kufrík

Obj. číslo EAN	Výkon (W)	Hmotnosť (kg)	Dĺžka x výška (mm)	Napätie (V)	Kapacita aku (Ah)	MOC (bez DPH)	MOC (s DPH)
DCD701D2 5035048709832	180	0.9	185 x 152	10,8 - 12,0	2	171,63€	205,96€



Vrtačka bezuhlíková/skrutkovač 18 V XR Li-Ion

kapacita batérie: 2,0 Ah, otáčky naprázdno: 0-550/2000 ot./min., kapacita skľučovadla: 1,5 - 13 mm, max. krútiaci moment: 70 Nm, max. ø otvoru (drevo/kov): 40/13 mm 2x batéria XR Li-Ion 2,0 Ah, nabíjačka, klip na opasok, magnetický držiak nástrojov, kufrík

Obj. číslo EAN	Výkon (W)	Hmotnosť (kg)	Dĺžka x výška (mm)	Napätie (V)	Kapacita aku (Ah)	MOC (bez DPH)	MOC (s DPH)
DCD791D2 5035048616239	460	1.5	173 x 203	18	2	221,63€	265,96€



Vrtačka bezuhlíková príklepová kompaktná 18 V XR Li-Ion

kapacita batérie: 2,0 Ah, otáčky naprázdno: 0-550/2000 ot./min., kapacita skľučovadla: 1,5 - 13 mm, max. krútiaci moment: 70 Nm, max. ø otvoru (drevo/kov/murivo): 40/13/13 mm 2x batéria XR Li-Ion 2,0 Ah, nabíjačka, klip na opasok, magnetický držiak nástrojov, kufrík

Obj. číslo EAN	Výkon (W)	Hmotnosť (kg)	Dĺžka x výška (mm)	Napätie (V)	Kapacita aku (Ah)	MOC (bez DPH)	MOC (s DPH)
DCD796D2 5035048616215	460	1.6	190 x 203	18	2	241,63€	289,96€



Vrtačka kompaktná príklepová /skrutkovač 18 V XR Li-Ion s bezuhlíkovým motorom

kapacita batérie: 5,0 Ah, otáčky naprázdno: 0-550/2000 ot./min., kapacita skľučovadla: 1,5 - 13 mm, max. krútiaci moment: 70 Nm, max. ø otvoru (drevo/kov/murivo): 40/13/13 mm 2x batéria XR Li-Ion 5,0 Ah, nabíjačka, klip na opasok, magnetický držiak nástrojov, kufrík

Obj. číslo EAN	Výkon (W)	Hmotnosť (kg)	Dĺžka x výška (mm)	Napätie (V)	Kapacita aku (Ah)	MOC (bez DPH)	MOC (s DPH)
DCD796P2 5035048616628	460	1.8	190 x 203	18	5	338,29€	405,95€



Uťahovák rázový bezuhlíkový 18 V XR Li-Ion v kufríku, s 3 prevodovými stupňami

kapacita batérie: 2,0 Ah, otáčky naprázdno: 0-3250 ot./min., max. krútiaci moment: 205 Nm, držiak nástroja: 1/4" (6,35 mm) 2x batéria XR Li-Ion 2,0 Ah, nabíjačka, klip na opasok, magnetický držiak nástrojov, kufrík

Obj. číslo EAN	Výkon (W)	Hmotnosť (kg)	Dĺžka x výška (mm)	Napätie (V)	Kapacita aku (Ah)	MOC (bez DPH)	MOC (s DPH)
DCF887D2 5035048616093	400	1.34	134 x 225	18	2	254,96€	305,95€

Brúška uhlová XR Li-Ion 18 V

kapacita batérie: 4,0 Ah, otáčky naprázdno: 7.000 ot./min., max. priemer kotúča: 125 mm, závit vretena: M14 dvojpolohová bočná rukoväť, nastavenie krytu bez náradia, kľúč na kotúče, univerzálna nabíjačka, 2 batérie, kufřík



Obj. číslo EAN	Výkon (W)	Hmotnosť (kg)	Dĺžka x výška (mm)	Napätie (V)	Kapacita aku (Ah)	MOC (bez DPH)	MOC (s DPH)
DCG412M2 5035048390894	405	2.9	400 x 125	18	4	316,63€	379,96€

Merač vzdialenosti laserový

trieda laseru: 2, presnosť zrovnania: +/- 1,5 mm/m, počet lúčov: 1, vzdialenosť laseru: 50 m, napájanie: 2 batérie LR 03 1,5 V (AAA) 2x 1,5 V batéria LR03 (AAA)



Obj. číslo EAN	Hmotnosť (kg)	MOC (bez DPH)	MOC (s DPH)
DW03050 5035048448496	0.15	129,96€	155,95€

Merač vzdialenosti laserový

trieda laseru: 2, presnosť zrovnania: +/- 1,0 mm/m, počet lúčov: 1, vzdialenosť laseru: 100 m, napájanie: 2 batérie LR 03 1,5 V (AAA), možnosť pripojenia stojanu 2x 1,5 V batéria LR03 (AAA)



Obj. číslo EAN	Hmotnosť (kg)	MOC (bez DPH)	MOC (s DPH)
DW03101 5035048448502	0.15	191,63€	229,96€

Vrtačka príklepová jednorýchlostná

kapacita skľučovadla: 1,5-13 mm, max. krútiaci moment: 8,6 Nm, otáčky naprázdno: 0-2.800 ot./min., úder/min.: 47.600 úder./min.; max. priemer do dreva/oceli/betónu: 25/13/16 mm, závit vretena: 1/2" x 20 kľučka, nastaviteľná bočná rukoväť, hlbkový doraz



Obj. číslo EAN	Výkon (W)	Príkon (W)	Hmotnosť (kg)	Dĺžka x výška (mm)	MOC (bez DPH)	MOC (s DPH)
DWD024 5035048268148	302	701	1.82	255 x 180	91,63€	109,96€

Vrtačka príklepová dvojrychlostná

kapacita skľučovadla: 1,5-13 mm, max. krútiaci moment: 40/20 Nm, otáčky naprázdno: 0-1250/0-3500 ot./min., úder/min.: 0-56000 úder./min., max. priemer do dreva/oceli/betónu: 40/13/20 mm, závit vretena: 1/2" x 20 nastaviteľná bočná rukoväť, hlbkový doraz, kufřík



Obj. číslo EAN	Výkon (W)	Príkon (W)	Hmotnosť (kg)	Dĺžka x výška (mm)	MOC (bez DPH)	MOC (s DPH)
DWD522KS 5035048305393	415	950	2.8	370 x 210	221,63€	265,96€

Vrtačka príklepová dvojrychlostná

kapacita skľučovadla: 1,5-13 mm, max. krútiaci moment: 40/20 Nm, otáčky naprázdno: 0-1250/0-3500 ot./min., úder/min.: 0-56000 úder./min., priemer do dreva/oceli/betónu: 40/16/22 mm, závit vretena: 1/2" x 20 nastaviteľná bočná rukoväť, hlbkový doraz, kufřík



Obj. číslo EAN	Výkon (W)	Príkon (W)	Hmotnosť (kg)	Dĺžka x výška (mm)	MOC (bez DPH)	MOC (s DPH)
DWD530KS 5035048305423	680	1300	2.8	370 x 210	288,29€	345,95€

Brúška uhlová 115 mm

otáčky naprázdno: 11.800 ot./min., max. ϕ kotúča: 115 mm, závit vretena: M14 ochranný kryt, bočná rukoväť, vnútorná a vonkajšia príruha, kľúč



Obj. číslo EAN	Príkion (W)	Hmotnosť (kg)	Dĺžka x výška (mm)	MOC (bez DPH)	MOC (s DPH)
DWE4056 5035048634448	800	1.8	270 x 80	63,29€	75,95€

Brúška uhlová s plynulým rozbehom 230 mm

otáčky naprázdno: 6.600 ot./min., max. ϕ kotúča: 230 mm, závit vretena: M14 ochranný kryt, bočná rukoväť, vnútorná a vonkajšia príruha, kľúč



Obj. číslo EAN	Príkion (W)	Hmotnosť (kg)	Dĺžka x výška (mm)	MOC (bez DPH)	MOC (s DPH)
DWE490 5035048617144	2000	5.2	490 x 151	113,29€	135,95€

Píla kotúčová kompaktná s hĺbkou rezu 65 mm

otáčky naprázdno: 5500 ot./min., max. ϕ kotúča: 184 mm, priemer upínacieho otvoru kotúča: 16 mm, kapacita šikmých rezov: 48° pílový kotúč s 24 zubmi, odvádzanie prachu, vodítko pozdĺžnych rezov, kľúč na pílový kotúč, kufrík



Obj. číslo EAN	Výkon (W)	Príkion (W)	Hmotnosť (kg)	Dĺžka x výška (mm)	MOC (bez DPH)	MOC (s DPH)
DWE560K 5035048392645	850	1350	3.7	286 x 226	158,29€	189,95€

Píla priamočiara s hornou rukoväťou

počet zdvihov naprázdno: 0-3100 z/min., dĺžka zdvihu: 26 mm, kapacita šikmých rezov: 45°, max. rezná kapacita (drevo/ocel/farebné kovy): 130/12/30 ochranný kryt, vložka zabraňujúca tvorbe triesok, adaptér pre odsávanie, kufřík



Obj. číslo EAN	Výkon (W)	Príkion (W)	Hmotnosť (kg)	Dĺžka x výška (mm)	MOC (bez DPH)	MOC (s DPH)
DW331K 5035048127766	445	701	2.8	250 x 210	221,63€	265,96€

Hoblík 4 mm

otáčky naprázdno: 13.500 ot./min., max. hĺbka rezu: 4 mm, hĺbka falcovania: 25 mm, šírka hoblíka: 82 mm, priemer valca: 64 mm, vibrácie: 4,2 m/s², akustický tlak: 90 dB(A) obojstranné nože z karbid-volfrámu, paralelné vodítko, falcovacie vodítko, nadstavec na odsávanie, kufřík, vodítko pre odvod pilín a zberný zásobník, výstup pre odvod pilín



Obj. číslo EAN	Výkon (W)	Príkion (W)	Hmotnosť (kg)	Dĺžka x výška (mm)	MOC (bez DPH)	MOC (s DPH)
D26500K 5035048129432	620	1050	4	320 x 180	308,29€	369,95€

Fréza horná s reguláciou otáčok

otáčky naprázdno: 8.000-20.000 ot./min., zdvih: 80 mm, rozmer klieštiny: 6-12,7 mm, max. priemer nástroja: 50 mm paralelné vodítko s jemným nastavením, adaptér na odsávanie, kľúč 22 mm, upínacie púzdro 12 mm



Obj. číslo EAN	Výkon (W)	Príkion (W)	Hmotnosť (kg)	Dĺžka x výška (mm)	MOC (bez DPH)	MOC (s DPH)
DW625E 5011402279371	1400	2000	5.1	290 x 295	591,63€	709,96€

Brúška excentrická 125 mm

kmity/min.: 8.000-12.000 k/min., max. priemer kotúča: 125 mm, rozkmit: 2,6 mm, vibrácie: 2,5 m/s², akustický tlak: 80 dB(A) textilný vak na piliny



Obj. číslo EAN	Výkon (W)	Príkon (W)	Hmotnosť (kg)	Dĺžka x výška (mm)	MOC (bez DPH)	MOC (s DPH)
DWE6423 5035048553954	120	280	1.28	170 x 140	104,96€	125,95€

Multibrúška oscilačná

otáčky: 0-22.000 kmit./min., spúšťač spínač, upínanie nástroja bez použitia iného náradia, adaptér pre príslušenstvo BOSCH, zaistovacie tlačidlo, kufrík, 37 dielne príslušenstvo



Obj. číslo EAN	Výkon (W)	MOC (bez DPH)	MOC (s DPH)
DWE315KT 5035048460771	300	191,63€	229,96€

Píla ALLIGATOR pre stavebné materiály

zdvihy naprázdno: 3000 k./min., dĺžka zdvihu: 40 mm, dĺžka rezného nástroja: 430 mm; Štandardná výbava: sada pílových listov z tvrdokovu (žlté) pre prácu so škvárobetonovými tvárnicami, pílové plátky DT2974, šesťhranný kľúč sada pílových listov triedy 12, šesťhranný kľúč



Obj. číslo EAN	Výkon (W)	Príkon (W)	Hmotnosť (kg)	Dĺžka x výška (mm)	MOC (bez DPH)	MOC (s DPH)
DWE397 5035048393888	900	1700	5.5	918 x 219	454,96€	545,95€

Píla ALLIGATOR so 7 zubovým plátkom

zdvihy naprázdno: 3000 k./min., dĺžka zdvihu: 40 mm, dĺžka rezného nástroja: 430 mm; Štandardná výbava: sada pílových listov z tvrdokovu (čierny) pre prácu s poréznymi tehlovými materiálmi, pílové plátky DT2976, šesťhranný kľúč sada pílových listov z tvrdokovu na Porobetón, šesťhranný kľúč



Obj. číslo EAN	Výkon (W)	Príkon (W)	Hmotnosť (kg)	Dĺžka x výška (mm)	MOC (bez DPH)	MOC (s DPH)
DWE399 5035048437315	900	1700	5.5	918 x 219	454,96€	545,95€

List pílový pre ALLIGATOR 430 mm; do dutých tehlových blokov

celková dĺžka 550 mm, 48 zubov, zuby z karbidu wolfrámu (TCT tvrdokov), 2 ks v balení, vhodné pre ALLIGATOR DWE397, DWE398 a DWE399



Obj. číslo EAN	MOC (bez DPH)	MOC (s DPH)
DT2974 5035048083673	96,67€	116,00€

List pílový pre ALLIGATOR 430 mm; na lahčený betón

celková dĺžka 550 mm, 48 zubov, zuby z karbidu wolfrámu (TCT tvrdokov), 2 ks v balení, vhodné pre ALLIGATOR DWE397, DWE398 a DWE399



Obj. číslo EAN	MOC (bez DPH)	MOC (s DPH)
DT2975 5035048083680	96,67€	116,00€

List pílový pre ALLIGATOR 430 mm; na duté tehly

celková dĺžka 550 mm, 78 zubov, zuby z karbidu wolfrámu (TCT tvrdokov), 2 ks v balení, vhodné pre ALLIGATOR DWE397, DWE398 a DWE399



Obj. číslo EAN	MOC (bez DPH)	MOC (s DPH)
DT2976 5035048083697	165,00€	198,00€



REMS

for Professionals



Závítnica ručná

závitnica so sadou závitorezných hláv, v plechovom kufri, ľahké narezávanie a rezanie závitov, ocelová rača potiahnutá vrstvou plastu, iba jeden druh rýchlo vymeniteľných závitorezných hláv, jednoduché pre nastavenie smeru rače, veľký rozsah rezania do 2" v závislosti od použitých závitorezných hláv

Obj. číslo EAN	Závitorezné hlavy	MOC (bez DPH)	MOC (s DPH)
520015 4039976048361	R 1/2-3/4-1-11/4"	329,00€	394,80€
520017 4039976048385	R 1/2-3/4-1-11/4-11/2-2"	479,00€	574,80€



Závítnica Amigo 2 Set

set so závitoreznými hlavami, v plechovom kufri, vhodný pre použitie na stavbách, iba jeden druh rýchlo vymeniteľných závitorezných hláv, kompaktný robustný, vhodný pre použitie na stavbách, pre trubkové závitky 1/8 - 2", napätie 230V, príkon 1700W, hmotnosť stroja 6,5 kg, bezpečnostný vypínač, oporná vidlica

Obj. číslo EAN	Závitorezné hlavy	MOC (bez DPH)	MOC (s DPH)
540020 4039976051217	R 1/2-3/4-1-11/4-11/2-2"	1.239,00€	1.486,80€



Hlava závitorezná

osvedčená technika, vysoká kvalita materiálu a precízne spracovanie, trubkový závit R kónický pravý ISO 7-1 (DIN EN10226, DIN 299, BSPT)

Obj. číslo EAN	Veľkosť	MOC (bez DPH)	MOC (s DPH)
521000 4039976048538	R 1/8"	143,00€	171,60€
521010 4039976048576	R 1/4"	134,00€	160,80€
521020 4039976048613	R 3/8"	114,00€	136,80€
521030 4039976048682	R 1/2"	114,00€	136,80€
521040 4039976048750	R 3/4"	118,00€	141,60€
521050 4039976048828	R 1"	134,00€	160,80€
521060 4039976048897	R 1 1/4"	143,00€	171,60€
521070 4039976048965	R 1 1/2"	200,00€	240,00€
521080 4039976049009	R 2"	213,00€	255,60€

Čeľuť závitorezná

osvedčené kvalitné závitorezné čeľuste s optimálnou geometriou hrán, trubkový závit R kónický pravý ISO 7-1 (DIN EN 10226, DIN 299, BSPT)



Obj. číslo EAN	Veľkosť	MOC (bez DPH)	MOC (s DPH)
521002 4039976048552	R 1/8"	77,20€	92,64€
521012 4039976048590	R 1/4"	77,20€	92,64€
521022 4039976048637	R 3/8"	77,20€	92,64€
521032 4039976048705	R 1/2"	77,20€	92,64€
521042 4039976048774	R 3/4"	84,60€	101,52€
521052 4039976048842	R 1"	84,60€	101,52€
521062 4039976048910	R 1 1/4"	84,60€	101,52€
521072 4039976048989	R 1 1/2"	119,00€	142,80€
521082 4039976049023	R 2"	119,00€	142,80€

Čelusť závitorezná

osvedčené kvalitné závitorezné čeluste s optimálnou geometriou hrán, trubkový závit R kónický pravý ISO 7-1 (DIN EN 10226, DIN 299, BSPT)



Obj. číslo EAN	Veľkosť	MOC (bez DPH)	MOC (s DPH)
341402 RWS 4039976039635	R 1/4-3/8"	291,00€	349,20€
341403 RWS 4039976039666	R 1/2-3/4"	291,00€	349,20€
341404 RWS 4039976039697	R 1-2"	291,00€	349,20€



Olej závitorezný Spezial

vysokelegovaná závitorezná látka na báze minerálneho oleja, vysoké mazacie a chladiace účinky, pre všetky materiály: oceľ, nerezová oceľ, farebné kovy, plasty

Obj. číslo EAN	Objem	Balenie	MOC (bez DPH)	MOC (s DPH)
140106R 4039976022972	500 ml	rozprašovač	20,10€	24,12€
140105R 4039976022965	600 ml	sprej	15,30€	18,36€
140100R 4039976022880	5 l	kanister	45,90€	55,08€
140101R 4039976022903	10 l	kanister	121,00€	145,20€
140103R 4039976022927	50 l	sud	590,00€	708,00€



Olej závitorezný Sanitol

syntetická bezminerálna závitorezná látka, určená špeciálne na rozvody pitnej vody a univerzálne použitie, pre všetky materiály, vysoký mazací a chladiaci účinok

Obj. číslo EAN	Objem	Balenie	MOC (bez DPH)	MOC (s DPH)
140116R 4039976023092	500 ml	rozprašovač	22,90€	27,48€
140115R 4039976023078	600 ml	sprej	16,30€	19,56€
140110R 4039976022996	5 l	kanister	62,90€	75,48€
140111R 4039976023016	10 l	kanister	165,00€	198,00€
140113R 4039976023030	50 l	sud	800,00€	960,00€

Píla elektrická Puma VE Set

výkonná univerzálna píla s vario-elektronikou (VE) k rezaniu voľne z ruky, s antivibračným systémom. Pohonná jednotka s uzavretou rukoväťou s mäkkým úchopom, chráneným klikovým ústrojenstvom, pracujúcim bez údržby, silným, výkonným univerzálnym motorom 230 V, 50-60 Hz, 1300 W, bezpečnostným spínačom, prívodným vedením 4 m. Plynulé elektronické riadenie počtu zdvihov 0 - 2800 min. -1. 30 mm zdvih. Upínač pílového listu s rýchlovyšňenným systémom. Prestaviteľná podpera. 1 ks REMS pílového listu 210-1,8/2,5. V pevnom kufrí z oceleového plechu



Obj. číslo EAN	MOC (bez DPH)	MOC (s DPH)
560023 R220 4039976052412	219,00€	262,80€

Píla elektrická Tiger ANC Set

univerzálna píla na trubky pre ľahké, rýchle pravouhlé rezanie s vodiacim držiakom aj voľne z ruky do 6", 250mm, pohonná jednotka s priamou rukoväťou, bezúdržbový oscilačný pohon chránený pred vodou a prachom s klukovým pohonom uloženým v ihlových ložiskách (ANC), univerzálny motor 230V, 1050 W, so silným ťahom, bezpečnostným spínačom, plynulé riadenie počtu zdvihov, univerzálne upínanie pílového listu, imbusový kľúč, vodiaci držiak do 2", 2ks špeciálnych pílových listov do 2", v plechovom kufrí



Obj. číslo EAN	Rozsah	MOC (bez DPH)	MOC (s DPH)
560020 R220 4039976052382	do 6", 250 mm	549,00€	658,80€



Píla elektrická Tiger ANC VE Set

s vodiacim držiakom aj voľne z ruky do 6", 250mm, pohonná jednotka s priamou rukoväťou, bezúdržbový oscilačný pohon chránený pred vodou a prachom s kľukovým pohonom uloženým v ihlových ložiskách (ANC), univerzálny motor 230V, 1050 W, so silným ťahom, bezpečnostným spínačom, plynulé riadenie počtu zdvihov, univerzálne upínanie pílového listu, imbusový kľúč, vodiaci držiak do 2", 2ks špeciálnych pílových listov do 2"

Obj. číslo EAN	Rozsah	MOC (bez DPH)	MOC (s DPH)
560027 R220 4039976052696	do 6", 250 mm	559,00€	670,80€



Píla elektrická Tiger ANC SR Set

píla na trubky so Speed-Regulation (SR), rýchle pravouhlé rezanie s vodiacim držiakom aj voľne z ruky do 6", 250mm, pohonná jednotka s priamou rukoväťou, bezúdržbový kľukový pohon chránený pred vodou a prachom s kľukovým pohonom uloženým v ihlových ložiskách (ANC), univerzálny motor 230V, 1400 W, s bezpečnostným spínačom, plynulé riadenie počtu zdvihov s pozvoľným rozbehom, tachogenerátor, sledovanie teploty a ochrana zablokovania, univerzálne upínanie pílového listu, imbusový kľúč, vodiaci držiak do 2", 2ks špeciálnych pílových listov do 2", v plechovom kufrí

Obj. číslo EAN	Rozsah	MOC (bez DPH)	MOC (s DPH)
560026 R220 4039976052610	do 6", 250 mm	619,00€	742,80€



Držiak vodiaci

s 5-násobným účinkom prenosu sily na páke dovoľuje ľahké a rýchle kolmé rezanie kdekoľvek bez zveráku

Obj. číslo EAN	Rozsah	Dĺžka	Vzdialenosť zubov	MOC (bez DPH)	MOC (s DPH)
563100 R 4039976053518	do 4"	140	2.5	201,00€	241,20€

List pílový špeciálny

nutný pre pravouhlý rez so silou prenášanou vodiacim držiakom, hrubé ozubenie pre rýchly rez, ocelové trubky do 4", materiál HSS-Bi



Obj. číslo EAN	Balenie	Dĺžka	Vzdialenosť zubov	MOC (bez DPH)	MOC (s DPH)
561002 R05 4039976052894	5 ks	200	3.2	50,93€	61,12€
561007 R05 4039976052986	5 ks	140	2.5	41,25€	49,50€
561001 R05 4039976052870	5 ks	140	3.2	38,48€	46,18€

List pílový univerzálny

na všetky rezacie práce, pevný, pružný materiál, aj na rezanie pri stene, materiál HSS-Bi



Obj. číslo EAN	Balenie	Dĺžka	Vzdialenosť zubov	MOC (bez DPH)	MOC (s DPH)
561006 R05 4039976052979	5 ks	100	kombo 1,8/2,5	26,40€	31,68€
561005 R05 4039976052955	5 ks	150	kombo 1,8/2,5	37,88€	45,46€
561004 R05 4039976052931	5 ks	300	kombo 1,8/2,5	74,18€	89,02€
561003 R05 4039976052917	5 ks	200	kombo 1,8/2,5	50,18€	60,22€

Rezač trubiek RAS ST

na ocelové trubky 1/8-2", 0-60 mm, hrúbka steny do 8 mm



Obj. číslo EAN	Rozsah	MOC (bez DPH)	MOC (s DPH)
113000 R 4039976020497	1/8 - 2", 0 - 60 mm	148,90€	178,68€

Koliesko rezné

na ocelové trubky 1/8-2", 0-60 mm, hrúbka steny do 8 mm



Obj. číslo EAN	Rozsah	MOC (bez DPH)	MOC (s DPH)
341614 R 4039976041126	rezné koliesko St 1/8-4", s8	13,60€	16,32€

Rezač trubiek RAS Cu-INOX

na medené trubky, tenkostenné nerezové trubky, tenkostenné ocele, hliníkové a mosadzné trubky 1/8-21/2", 3-64mm, hrúbka steny do 4 mm



Obj. číslo EAN	Rozsah	MOC (bez DPH)	MOC (s DPH)
113200 R 4039976020572	3 - 16 mm, 1/8 - 5/8"	19,90€	23,88€
113330 R 4039976020725	3 - 42 mm, 1/8 - 1 3/4"	43,90€	52,68€
113240 R 4039976020671	3 - 28 mm, 1/8 - 1 1/8"	29,90€	35,88€
113350 R 4039976020787	3 - 35 mm, 1/8 - 1 3/8"	33,90€	40,68€
113300 R 4039976020701	3 - 28 mm, 1/8 - 1 1/8"	21,90€	26,28€
113380 R 4039976020855	6 - 42 mm, 1/4 - 1 5/8"	112,90€	135,48€
113210 R 4039976020596	rezné koliesko Cu-INOX 3-120, s4	10,60€	12,72€
113400 R 4039976020909	6 - 64 mm, 1/4 - 2 1/2"	129,90€	155,88€

Koliesko rezné

na medené trubky 1/8-21/2", 3-64mm, hrúbka steny do 3 mm, náhradné koliesko obj. č.113225



Obj. číslo EAN	Rozsah	MOC (bez DPH)	MOC (s DPH)
113225 R 4039976020640	rezné koliesko Cu 3-120, s3	9,50€	11,40€

Rezač trubiek RAS Cu

na medené trubky 1/8-21/2", 3-64mm, hrúbka steny do 3 mm, náhradné koliesko obj. č.113225



Obj. číslo EAN	Rozsah	MOC (bez DPH)	MOC (s DPH)
113340 R 4039976020749	3 - 35 mm, 1/8 - 1 3/8" s odihlovačom	33,90€	40,68€
113320 R 4039976020718	3 - 42 mm, 1/8 - 1 3/4" s odihlovačom	43,90€	52,68€
113370 R 4039976020831	8 - 42 mm, 3/8 - 1 5/8"	99,90€	119,88€
113410 R 4039976020947	8 - 64 mm, 3/8 - 2 1/2"	114,90€	137,88€
290000 R 4039976037105	10 - 63 mm, 1/2 - 2"	114,90€	137,88€

Koliesko rezné

na plastové trubky 10-160 mm, 1/2 - 4", hrúbka steny do 7/16 mm



Obj. číslo EAN	Rozsah	MOC (bez DPH)	MOC (s DPH)
290016 R 4039976037174	rezné koliesko P 10-63, s7	17,20€	20,64€



Rezač trubiek RAS P

na plastové trubky 10-160 mm, 1/2 - 4", hrúbka steny do 7/16 mm

Obj. číslo EAN	Rozsah	MOC (bez DPH)	MOC (s DPH)
290050 R 4039976037273	10 - 40 mm, 1/2 - 1 5/8"	103,90€	124,68€
290100 R 4039976037372	50 - 110 mm, 2 - 4"	162,90€	195,48€



Koliesko rezné

na plastové trubky 10-160 mm, 1/2 - 4", hrúbka steny do 7/16 mm

Obj. číslo EAN	Rozsah	MOC (bez DPH)	MOC (s DPH)
290116 R 4039976037433	rezné koliesko P 50-315, s11	20,80€	24,96€



Nožnice na trubky ROS

na plastové a vrstvené trubky a mosadzné trubky 1/8 - 2 1/2", 3 - 64mm, hrúbka steny do 4 mm

Obj. číslo EAN	Rozsah	Typ	MOC (bez DPH)	MOC (s DPH)
291240 R 4039976111812	do 26 mm, 1"	ROS P26	35,90€	43,08€
291200 R 4039976038102	do 35 mm, 1 3/8"	ROS P 35	43,90€	52,68€
291220 4039976038157	do 35 mm, 1 3/8"	ROS P 35 A	54,90€	65,88€
291250 R 4039976038195	do 42 mm, 1 5/8"	ROS P 42	78,90€	94,68€
291000 RPS 4039976129275	do 42 mm, 1 5/8"	ROS P 42 PS	56,90€	68,28€
291270 R 4039976038256	do 63 mm, 2"	ROS P63 P	114,90€	137,88€
291241 R 4039976111829	do 26 mm, 1"	čepel' do P26	20,30€	24,36€
291201 4039976038119	do 35 mm, 1 3/8"	čepel' do P 35	22,00€	26,40€
291221 4039976038164	do 35 mm, 1 3/8"	čepel' do P 35 A	28,00€	33,60€
291251 4039976038201	do 42 mm, 1 5/8"	čepel' do P 42	39,30€	47,16€
291021 4039976038010	do 42 mm, 1 5/8"	čepel' do P 42 P	29,70€	35,64€
291271 4039976038263	do 63 mm, 2"	čepel' do P63 P	59,00€	70,80€



Odhrotovač REG Universal

na odhrotovanie trubiek a hran rôznych materiálov - meď, oceľ, mosadz, hliník, plast

Obj. číslo EAN	Typ	MOC (bez DPH)	MOC (s DPH)
113910 R 4039976021128	odhrotovač	23,70€	28,44€
113360 4039976020817	náhradná čepel'	7,90€	9,48€



Odhrotovač REG 3-35

na vnútorné a vonkajšie odhrotovanie trubiek, na meď, mosadz, hliník, oceľ, plast, 3 špeciálne kalené a brúsené odhrotovacie nože, kryt z nárazuvzdorného, odolného plastu

Obj. číslo EAN	Rozsah	MOC (bez DPH)	MOC (s DPH)
113900 R 4039976021104	3-35 mm, 1/8 - 1 3/8"	17,60€	21,12€



Odhrotovač REG 10-42

celokovový nástroj na vnútorné a vonkajšie odhrotovanie trubiek, na nerez, ocel, meď, mosadz, hliník a plast, na ručný alebo elektrický pohon

Obj. číslo EAN	Rozsah	MOC (bez DPH)	MOC (s DPH)
113810 R 4039976021029	10-42 mm, 1/2 - 15/8"	108,00€	129,60€



Odhrotovač REG 10-54

na vnútorné a vonkajšie odhrotovanie trubiek, na nerezové, ocelové, medené, mosadzné, hliníkové a plastové trubky, ľahké odhrotovanie vďaka mnohým špeciálne kaleným a brúseným britom

Obj. číslo EAN	Rozsah	MOC (bez DPH)	MOC (s DPH)
113830 R 4039976021081	10-54 mm, 1/2 - 21/8"	50,90€	61,08€
113835 R 4039976085830	10-54 mm, 1/2 - 21/8"	95,90€	115,08€



Pumpa tlaková Push

s manometrom, do 60 bar/6 Mpa / 870 psi, pre kontrolu tlaku a tesnosti v potrubných systémoch a nádržiach, plechová nádrž s objemom 12 l, 1,5 m vysokotlaková hadica s 1/2" prípojkou, balené v kartóne

Obj. číslo EAN	Rozsah	MOC (bez DPH)	MOC (s DPH)
115000 4039976021142	do 60 bar	182,00€	218,40€



Pumpa tlaková elektrická E-Push

s manometrom, do 60 bar/6 MPa/870 psi, pre kontrolu tlaku a tesnosti v potrubných systémoch a nádržiach, čerpací agregát s komenzátorovým motorom, 230 V, 1750 W, hmotnosť 13 kg, 1,5 m nasávací hadica s 1/2" prípojkou, balené v kartóne

Obj. číslo EAN	Rozsah	MOC (bez DPH)	MOC (s DPH)
115100 4039976021401	do 60 bar	840,00€	1.008,00€



Kus prípojný s manometrom a uzatváracím ventilom

ku skúšobným tlakovým pumpám Push a E-Push

Obj. číslo EAN	Typ	MOC (bez DPH)	MOC (s DPH)
115110 4039976138925	manometer s uzatváracím ventilom	110,00€	132,00€
115045 4039976021296	manometer s jemným delením stupnice	70,30€	84,36€



Ohýbačka ručná Swing set

pre presné ohýbanie trubiek do 90°, ideálna pre prácu na mieste, pre mäkké medené trubky 10-22 mm, s<1mm, mäkké opláštené medené trubky 10-18 mm, s<1mm, opláštené C-ocelové trubky systémov s lisovanými tvarovkami 12-18 mm, mäkké presné ocelové trubky 10-18 mm, s<1mm, vrstvené trubky 14-32 mm, hmotnosť 1,3 kg, v plechovom kufri

Obj. číslo EAN	Typ	Segmenty (mm)	Segmenty (")	MOC (bez DPH)	MOC (s DPH)
153021 4039976026277		10-12-15-18-22	3/8-1/2-5/8-3/4-7/8	332,00€	398,40€
153025 4039976026369		12-15-18-22	1/2-5/8-3/4-7/8	249,00€	298,80€
153027 4039976026390		10-12-14-15-16-17-18-20-22	3/8-1/2-5/8-3/4-7/8	428,00€	513,60€
140120 4039976023108	sprej na ohýbanie 400ml			25,60€	30,72€



Ohýbačka elektrická Curvo

na ťažké ohýbanie do 180° za studena, pre tvrdé, polotvrde, mäkké medené trubky 10-35 mm, mäkké opláštene medené trubky 10-18 mm, nerezové trubky systémov s lisovanými tvarovkami 12-28 mm, opláštene C-ocelové trubky systémov s lisovanými tvarovkami 12-28 mm, mäkké presné ocelové trubky 10-30 mm, ocelové trubky DIN EN 10255 1/4-3/4", elektroinštalačné trubky DIN EN 50086 16-32 mm, vrstvené trubky 14-40 mm, hmotnosť pohonnej jednotky 8 kg, v plechovom kufri

Obj. číslo EAN	Segmenty (mm)	MOC (bez DPH)	MOC (s DPH)
580027 4039976069267	15-18-22-28	1.790,00€	2.148,00€



Ohýbačka ručná Sinus set

pre ohýbanie trubiek do 180° za studena, použiteľný kdekoľvek, pre tvrdé, polotvrde, mäkké medené trubky 10-22 mm, mäkké opláštene medené trubky 10-18 mm, nerezové ocelové trubky systémov s lisovanými tvarovkami 12-22 mm, opláštene C-ocelové trubky systémov s lisovanými tvarovkami 12-22 mm, mäkké presné ocelové trubky 10-20 mm, elektroinštalačné trubky DIN EN 50086, vrstvené trubky 14-32 mm, v plechovom kufri

Obj. číslo EAN	Segmenty (mm)	MOC (bez DPH)	MOC (s DPH)
154004 4039976026949	10-12-14-16-18-22	719,00€	862,80€



Kliešte ručné lisovacie radiálne Eco-Press

pre výrobu lisovaných spojov všetkých dostupných lisovacích systémov, pre plastové a vrstvené trubky 10-26 mm, kompaktné, praktické, ľahké - hmotnosť 1,6 kg, úplným uzavretím klieští je vytvorený bezchybný lisovaný spoj; kompletný sortiment lisovacích čelustí na požiadanie!

Obj. číslo EAN	Rozsah	MOC (bez DPH)	MOC (s DPH)
574000 4039976064897	10-26 mm	165,00€	198,00€



Kliešte elektrické lisovacie radiálne Power-Press SE

Elektrický radiálny lis na výrobu lisovaných spojov o 10 -108 (110) mm; o 3/8-4". Elektromechanický pohon s univerzálnym motorom 230V, 50-60 Hz, 450 W/V pevnom kufri z ocelového plechu.

Obj. číslo EAN	Rozsah	MOC (bez DPH)	MOC (s DPH)
572111 4039976127967	10-108 mm	709,00€	850,80€



Kliešte elektrohydraulické lisovacie radiálne Power-Press ACC Basic Pack

elektrohydraulický radiálny lis s automatickým spätným chodom po ukončení lisovania (núteným chodom), na výrobu lisovaných spojov o 10 -108 (110) mm; o 3/8-4". Kompaktný, otočný o 360°. Elektrohydraulický pohon s univerzálnym motorom 230 V, 56-60 Hz, 450 W, s robustnými planétovými prevodmi, výstredníkovým piestovým čerpadlom a kompaktným, vysoko výkonným hydraulickým systémom, bezpečnostným spínačom. V pevnom kufri z ocelového plechu.

Obj. číslo EAN	Rozsah	MOC (bez DPH)	MOC (s DPH)
577010 4039976065887	10-108 mm	1.059,00€	1.270,80€



Kliešte Mini-Press ACC Li-Ion Basic-Pack

Akumulátorový radiálny lis Li-Ion s núteným chodom na výrobu lisovaných spojov o 10 —40 mm. Pre pohon lisovacích klieští otočné uloženie lisovacích klieští s automatickým zaistením. Elektrohydraulický pohon s výkonným akumulátorovým motorom 14,4 V, 420 W, robustnou planétovou prevodovkou, mimoosím piestovým čerpadlom a kompaktným vysokovýkonným hydraulickým systémom, bezpečnostným spínačom. Akumulátor Li-Ion 14,4 V, 1,6 Ah, rýchlo nabíjačka Li-Ion/Ni-Cd 230 V, 50 —60 Hz, 65 W. V pevnom kufri z ocelového plechu.

Obj. číslo EAN	Rozsah	MOC (bez DPH)	MOC (s DPH)
578012 4039976086424	o 10 - 40 mm, o 3/8" - 1 1/4"	1.350,00€	1.620,00€



Kliešte lisovacie radiálne Akku-Press ACC Power-Edition BP

Akumulátorový radiálny lis s automatickým spätným chodom po ukončení lisovania (núteným chodom), na výrobu lisovaných spojov o 10 -108 (110) mm; o 3/8-4". Kompaktný, otočný o 360° Akumulátor Li-Ion 14,4 V, 3,2 Ah, rýchlonabíjačka Li-Ion/Ni-Cd 230 V. V pevnom kufri z ocelového plechu.

Obj. číslo EAN	Rozsah	MOC (bez DPH)	MOC (s DPH)
571015 4039976131452	o 10 - 108 mm, o 3/8" - 4"	1.199,00€	1.438,80€



Kliešte lisovacie radiálne Akku-Press ACC Li-Ion Basic Pack

Akumulátorový radiálny lis s automatickým spätným chodom po ukončení lisovania (núteným chodom), na výrobu lisovaných spojov o 10 -108 (110) mm; o 3/8-4". Kompaktný, otočný o 360° Akumulátor Li-Ion 14,4 V, 3,2 Ah, rýchlonabíjačka Li-Ion/Ni-Cd 230 V, 50-60 Hz, 65 W. V pevnom kufri z ocelového plechu. + Darčekový balíček: 1 ks akumulátorové svetidlo LED 1 ks akumulátor Li-Ion 14,4 V, 3,2 Ah

Obj. číslo EAN	Rozsah	MOC (bez DPH)	MOC (s DPH)
571X02 4039976112789	o 10 - 108 mm, o 3/8" - 4"	1.319,00€	1.582,80€



Kliešte lisovacie radiálne Mini-Press ACC Li-Ion Basic Pack

Akumulátorový radiálny lis s automatickým spätným chodom po ukončení lisovania (núteným chodom), na výrobu lisovaných spojov o 10 - 40 mm; o 3/8-1 1/4". Kompaktný, otočný o 360° Akumulátor Li-Ion 14,4 V, 1,6 Ah, rýchlonabíjačka Li-Ion/Ni-Cd 230 V, 50-60 Hz, 65 W. V pevnom kufri z ocelového plechu. + Darčekový balíček: 3 ks lisovacích klieští Mini do 35 mm podľa Vášho výberu

Obj. číslo EAN	Rozsah	MOC (bez DPH)	MOC (s DPH)
578X04 4039976130448	o 10 - 40 mm, o 3/8" - 1 1/4"	1.199,00€	1.438,80€



Jednotka elektrická plniaca a preplach. Solar-Push K 60

Plniaci výkon 36 l/min, objem plastového zásobníka 30 l. S odstredivým rotačným čerpadlom. Plniaci tlak 5,5 bar/80 psi. Plniaci výkon pri 40 m plniacej výške 18 l/min, teplotne odolné pre trvalé zaťaženie, 60°C, s kondenzátorovým motorom 230 V, 50 Hz, 860 W. s PVC-hadicami s tkanivom 1/2" T60 3 m, odolnými teplotám 60°C. V kartóne.

Obj. číslo EAN	MOC (bez DPH)	MOC (s DPH)
115312 4039976099226	629,00€	754,80€



Jednotka elektrická plniaca a preplach. Solar-Push I 80

Plniaci výkon 27 l/min, objem plastového zásobníka 30 l. S lamelovým čerpadlom. Plniaci tlak 6,5 bar/0,65 MPa/94 psi, Plniaci výkon pri 40 m plniacej výške 10 l/min, teplotne odolné pre trvalé zaťaženie. 80°C, s kondenzátorovým motorom 230 V, 50 Hz, 1000 W. Ventil pre uvoľnenie tlaku. S EPDM hadicami s tkanivom 1/2" T100 3 m, odolnými vysokým teplotám 100°C. V kartóne.

Obj. číslo EAN	MOC (bez DPH)	MOC (s DPH)
115311 4039976100540	729,00€	874,80€



Zmrazovač trubiek elektrický Frigo 2 F-Zero set

zmrazovanie nevyprázdnených potrubí, uzavretý obeh zmrazovacieho média (R-404A), bez freónov, na ocelové, medené, plastové a vrstvené trubky 1/8-2", 10-60 mm, v dodávke zmrazovací agregát 230 V, 430 W, 23 kg, 2 hadice s chladivom, 2 upínacie pásky, rozprašovač, výbava pre trubky 1/4-1 1/4", 15-42 mm, pevný ocelový kryt.

Obj. číslo EAN	Rozsah	Príkion (W)	MOC (bez DPH)	MOC (s DPH)
131012 4039976170000	1/8 - 2"	430	1.199,00€	1.438,80€



Prístroj na čistenie trubiek Mini-Cobra

pre rýchle použitie pri upchaní rúriek 20-50 (75) mm, pre špirály 8, 10 mm, jednoduchá robustná konštrukcia, špirály z kvalitného pružinového drôtu, bubon z plastu spevneného skleneným vláknom, dodávané so špirálou 8x7,5 m, v kartóne.

Obj. číslo EAN	Rozsah	Pre špirály	MOC (bez DPH)	MOC (s DPH)
170010 4039976029070	20-50 (75)mm	6, 8, 10 mm	129,00€	154,80€
170200 4039976029377	špirála	8x7,5 m	54,70€	65,64€



Stroj na čistenie trubiek elektrický Cobra Set 16+22

robustný, kompaktný stroj na čistenie trubiek a kanálov, pre trubky 20-250 mm, pre špirály 8, 16, 22, 32 mm, rýchlootáčkové zariadenie (740 ot./min.) s delenými špirálami spojitelnými až do dĺžky 70 m, hmotnosť 19 kg, špeciálne kalené špirály, flexibilné pre ľahký posuv, silný kondenzátorový motor s tichým chodom, vysokým krútiacim momentom, 750W, pravý/ľavý chod, rýchle a bezpečné spustenie, a zastavenie špirály vďaka silnej prítlačnej páke, v dodávke: 5 delených špirál 16x2,3 m v koši na špirály, priamy vrták 16, súdkový vrták 16, ozubený listový vrták 16/25, kolík na rozpojovanie špirál 16, 5 delených špirál 22x4,5 m v koši na špirály, priamy vrták 22, vyťahovací vrták 22, nálevkový vrták 22, ozubený listový vrták 22/35, kolík na rozpojovanie špirál 22, 2 páry vodiacich rukavíc, kufr z oceleového plechu na každú sadu nástrojov

Obj. číslo EAN	Rozsah	Pre špirály	MOC (bez DPH)	MOC (s DPH)
172012 4039976029766	20-250 mm	8, 16, 22 mm	1.459,00€	1.750,80€
172200 4039976030090	špirála	22 x 4,5 m	96,10€	115,32€



Vrtáčka diamantová jadrová Picus S3 Basic Pack

ľahko ovládateľný stroj na jadrové vrtanie do železobetónu (do 152/200 mm), muríva (do 250 mm) a ďalších materiálov, vrtanie na sucho alebo s výplachom, ručne alebo so stojanom, pripojenie vrtáčich korúnok UNC 11/4", hmotnosť 7,4 kg, 3-stupňové bezúdržbové prevody s bezpečnostnou preklzovou spojkou, univerzálny motor 230V, 2200 W, dotykový spínač s aretáciou, otáčky 530/1280/1780 /min, zariadenie na prívod vody s uzatváracím ventilom, protismerný držiak, jednostranný kľúč SW 32, v oceleovom kufri

Obj. číslo EAN	Rozsah	Úchyt korunky	MOC (bez DPH)	MOC (s DPH)
180011 4039976031592	do 250 mm	UNC 11/4"	2.180,00€	2.616,00€



Pumpa tlaková Multi-Push SLW Set

elektronická preplachovacia jednotka a jednotka pre vykonávanie tlakových skúšok s bezolejovým kompresorom. K preplachovaniu vodou alebo zmesou vody a vzduchu, dezinfikovanie, čistenie, konzervovanie potrubných rozvodov, na vykonávanie tlakových skúšok a kontrol tesnosti potrubných rozvodov a nádob pomocou stlačeného vzduchu, ako pneumatické čerpadlo k riadenému plneniu nádob všetkého druhu stlačeným vzduchom p ≤ 0,8 MPa/8 bar/116 psi a k prevádzke pneumatického náradia ≤ 230 NI/min. Vstupná a riadiaca jednotka. Pistový kompresor s kľukovým pohonom, kondenzátorový motor 230 V 50 Hz, 1500 W. Ochranný vypínač (PRCD). S hydropneumatickým vodným čerpadlom a 1 ks vysoko tlakovej hadice 1/2", dĺžky 1,5 m, s hadicovými šrbeniami 1/2", na vykonávanie tlakových skúšok a kontrol tesnosti potrubných rozvodov a nádob pomocou vody. Uzávery pre vstupy a výstupy.

Obj. číslo EAN	MOC (bez DPH)	MOC (s DPH)
115611 4039976132145	2.999,00€	3.598,80€



 **EIBENSTOCK**
Elektrowerkzeuge



Miešadlo elektrické EHR 14.1 SK Set 960 W

určené pre miešanie farieb, lepidla, špárovacích hmôt a iných stavebných materiálov s nízkou viskozitou do hmotnosti 30 kg. Priemer miešacej metly nesmie presiahnuť 120 mm. Vhodné pre obkladačov, maliarov, pokladačov podláh, sadrokartonistov. elektronický vypínač - plynulé ovládanie rýchlosti, upínanie M14, veľké rukoväte, jednoduché miešanie.

Obj. číslo EAN	Napájanie	Príkonnosť	Menovitá otáčky	Rýchlosť bez záťaže	Max. priemer miešacej metly	Upínanie	Max. množstvo miešanej hmoty	Hmotnosť	MOC (bez DPH)	MOC (s DPH)
07753000 4026851014078	230V	960 W	0-390 ot/min.	0-590 ot/min.	120 mm	M 14	30 l	2,9 kg	149,00€	178,80€



Miešadlo elektrické EHR 15.1 SB Set 1050 W

určené pre miešanie farieb, lepidla, špárovacích hmôt a iných stavebných materiálov s nízkou viskozitou do hmotnosti 40 kg. Priemer miešacej metly nesmie presiahnuť 120 mm. Vhodné pre obkladačov, maliarov, pokladačov podláh, sadrokartonistov. elektronický vypínač - plynulé ovládanie rýchlosti, upínanie M14, priestorovo úsporné, ľahko položitelné, pohodlná preprava.

Obj. číslo EAN	Napájanie	Príkonnosť	Menovitá otáčky	Rýchlosť bez záťaže	Max. priemer miešacej metly	Upínanie	Max. množstvo miešanej hmoty	Hmotnosť	MOC (bez DPH)	MOC (s DPH)
07760000 4026851008008	230 V	1050 W	0-450 ot/min.	0-800 ot/min.	120 mm	M 14	40 l	3,1 kg	175,00€	210,00€



Miešadlo elektrické EHR 18.1 S Set 1100 W

určené pre miešanie farieb, lepidla, špárovacích hmôt a iných stavebných materiálov s nízkou viskozitou do hmotnosti 40 kg. Priemer miešacej metly nesmie presiahnuť 120 mm. Vhodné pre obkladačov, maliarov, pokladačov podláh, sadrokartonistov. elektronický vypínač - plynulé ovládanie rýchlosti, upínanie M14, uzáver s labyrintovou drážkou.

Obj. číslo EAN	Napájanie	Príkonnosť	Menovitá otáčky	Rýchlosť bez záťaže	Max. priemer miešacej metly	Upínanie	Max. množstvo miešanej hmoty	Hmotnosť	MOC (bez DPH)	MOC (s DPH)
077E1000 4026851016188	230 V	1100 W	0-450 ot/min.	0-800 ot/min.	120 mm	M 14	40 l	4,1 kg	199,00€	238,80€



Metla miešacia WG 120

Príslušenstvo určené pre miešadlá Priemer 120 mm, dĺžka 600 mm

Obj. číslo EAN	MOC (bez DPH)	MOC (s DPH)
31224000 4026851001856	18,00€	21,60€



Metla miešacia MG 140

Príslušenstvo určené pre miešadlá Priemer 140 mm, dĺžka 600 mm

Obj. číslo EAN	MOC (bez DPH)	MOC (s DPH)
31326000 4026851001924	23,00€	27,60€



Držiak na metlu miešadla

Príslušenstvo držiak metly miešadla

Obj. číslo EAN	MOC (bez DPH)	MOC (s DPH)
32350000 4026851014832	4,95€	5,94€



Brúska ručná na betón s reguláciou otáčok EBS 125.4 RO

na brúsenie a vyhladzovanie povrchov, odstránenie betónu, omietky, poterov, lepidla, farby elektronický vypínač - plynulé ovládanie rýchlosti, skladací ochranný kryt proti prachu, vysoký odsávací výkon kief pre bezprašnú prácu pripojením priemyselného vysávača, ergonomické rukoväte pre lepšie držanie stroja pre ľahšiu a jednoduchšiu prácu

Obj. číslo EAN	Napájanie	Príkion	Menovitá otáčky	Max. priemer kotúča	Hmotnosť	Poznámka	MOC (bez DPH)	MOC (s DPH)
 06325000 4026851003683	230 V	1500 W	6000-10000 ot/min.	125 mm	4,7 kg	priemer vretena 22,2 mm	527,00€	632,40€



Kotúč brúsny diamantový na betón Štandard pre EBS 125.4 RO ø 125x22,2 mm

Príslušenstvo určené pre brúska na betón

Obj. číslo EAN	MOC (bez DPH)	MOC (s DPH)
 37114000 4026851009289	71,00€	85,20€



Fréza sanačná EPF 1503 1500 W

pre odstránenie lepidla z dlaždíc, omietok, farieb, náterov, hrubovanie a prípravu povrchov, brúsenie betónu a stierky. elektronický systém - softstart, zníženie rýchlosti v prípade preťaženia, regulácia teploty, nastaviteľný vodiaci krúžok, vysoký sací výkon - pre bezprašnú prácu pripojením vysávača, mäkká uchopovacia rukoväť bez vibrácií, bez sklzu.

Obj. číslo EAN	Napájanie	Príkion	Menovitá otáčky	Upínanie	Hmotnosť	Poznámka	MOC (bez DPH)	MOC (s DPH)
 06511000 4026851009531	230 V	1500 W	4000 ot/min.	M 14	3,9 kg	priemer frézovacej hlavy 140 mm, úprava hĺbky 0,5 - 4,0 mm	538,00€	645,60€



Kotúč brúsny diamantový na betón pre EPF 1503 ø 150x22,2 mm

Príslušenstvo určené pre sanačnú frézu EPF 1503

Obj. číslo EAN	MOC (bez DPH)	MOC (s DPH)
 37127000 4026851016508	129,00€	154,80€



Nadstavec náhradný frézovací

Príslušenstvo určené pre sanačnú frézu EPF 1503

Obj. číslo EAN	MOC (bez DPH)	MOC (s DPH)
 37428000 4026851009586	137,00€	164,40€



Násada so štetinami pre EPF 1503

Príslušenstvo určené pre sanačnú frézu EPF 1503

Obj. číslo EAN	MOC (bez DPH)	MOC (s DPH)
 37425000 4026851008916	19,00€	22,80€



Brúška na sadrokartón ELS 225.1 590 W

vhodné na brúsenie stien a stropov pri suchej výstavbe, brúsenie pri renováciach a maliarských prácach, napr. pri odstraňovaní zvyškov tapiet, brúsenie tepelnoizolačných panelov. elektronický vypínač chránený proti preťaženiu, vymeniteľný pružný hnací hriadeľ, robustný kĺb pre optimálne prispôbenie uhla sklonu, pružinový odsávací konektor, okrajová kefa (tesnenie), rozšírenie pre vysoké stropy a steny (3 m), ľahký, vyvážený a ergonomický dizajn - ľahko sa používa, pohodlné brúsenie.

Obj. číslo EAN	Napájanie	Príkon	Menovitá otáčky	Max. priemer kotúča	Upínanie	Hmotnosť	MOC (bez DPH)	MOC (s DPH)
0620N000 4026851015303	230 V	590 W	1050-1600 ot/min.	225 mm	M 14 (suchý zips)	4,9 kg	599,00€	718,80€



Papier brúsny na suchý zips pre ELS 225.1, 25 ks

Príslušenstvo pre brúsku ELS 225.1 brúsny papier so 6 otvormi.

Obj. číslo EAN	Zrornosť	MOC (bez DPH)	MOC (s DPH)
37644000 4026851014504	P80	26,00€	31,20€
37645000 4026851014511	P100	26,00€	31,20€
37646000 4026851014528	P120	26,00€	31,20€
37642000 4026851014481	P40	26,00€	31,20€
37643000 4026851014498	P60	26,00€	31,20€
37649000 4026851014559	P220	26,00€	31,20€



Stroj na hladenie omietky EPG 400 500 W

pre vyhladzovanie povrchov, hrubovanie a štruktúrovanie omietky, brúsenie panelov pre tepelné izolácie. elektronický vypínač - plynulé ovládanie rýchlosti, špeciálna trojitá prevodovka, nízka hmotnosť, veľké rukoväte

Obj. číslo EAN	Napájanie	Príkon	Menovitá otáčky	Rýchlosť bez záťaže	Max. priemer kotúča	Upínanie	Hmotnosť	MOC (bez DPH)	MOC (s DPH)
06509000 4026851011206	230 V	500 W	0-60 ot/min.	0-110 ot/min.	370 mm	zatlačenie (suchý zips)	3,5 kg	430,00€	516,00€



Stroj na hladenie omietky EPG 400 WP s príivodom vody 500 W

pre vyhladzovanie povrchov, hrubovanie a štruktúrovanie omietky, brúsenie panelov pre tepelné izolácie. elektronický vypínač - plynulé ovládanie rýchlosti, špeciálna trojitá prevodovka, nízka hmotnosť, veľké rukoväte

Obj. číslo EAN	Napájanie	Príkon	Menovitá otáčky	Rýchlosť bez záťaže	Max. priemer kotúča	Upínanie	Hmotnosť	Poznámka	MOC (bez DPH)	MOC (s DPH)
0650L000 4026851012333	230 V	500 W	0-60 ot/min.	0-110 ot/min.	370 mm	zatlačenie (suchý zips)	3,8 kg	plynulý nastaviteľný príivod vody priamo na stenu pomocou rozprašovača	533,00€	639,60€



Unášač so suchým zipsom pre EPG 400 ø 370 mm

Príslušenstvo pre stroj na hladenie omietky EPG 400 (EPG 400 WP)

Obj. číslo EAN	MOC (bez DPH)	MOC (s DPH)
37721000 4026851010957	19,00€	22,80€

Disk špongiový na suchý zips pre EPG 400 ø 400 mm

 Príslušenstvo
 pre stroj na hladenie omietky EPG 400 (EPG 400 WP)

Obj. číslo EAN	MOC (bez DPH)	MOC (s DPH)
 37722000 4026851010964	16,00€	19,20€

Disk špongiový gumový pre EPG 400 ø 385 mm

 Príslušenstvo
 pre stroj na hladenie omietky EPG 400 (EPG 400 WP)

Obj. číslo EAN	MOC (bez DPH)	MOC (s DPH)
37725000 4026851011541	44,00€	52,80€

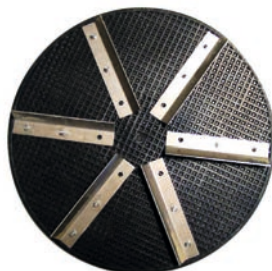
Disk hobľovací na suchý zips pre EPG 400 ø 380 mm

 Príslušenstvo
 pre stroj na hladenie omietky EPG 400 (EPG 400 WP)

Obj. číslo EAN	MOC (bez DPH)	MOC (s DPH)
37726000 4026851011558	50,00€	60,00€

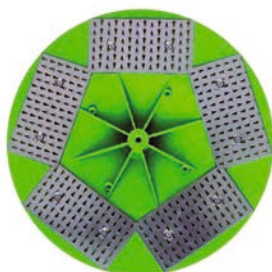

Disk škrabací pre EPG 400 ø 370 mm

 Príslušenstvo
 pre stroj na hladenie omietky EPG 400 (EPG 400 WP)

Obj. číslo EAN	MOC (bez DPH)	MOC (s DPH)
37724000 4026851011480	56,00€	67,20€

Píla na stavebné materiály EDB 480.1

na rezanie perforovaných tehál (napr. Poroton), porobetónu, dreva, tvrdých a mäkkých izolačných materiálov, flexibilné a úsporné rezanie tehál v porovnaní s ťažkými pilami, jednoduché vytváranie zárezov, presný rez, pre rôzne práce na stavbe, tvorbe základov, stien, tesárske, izolačné práce robustný dizajn s odolným a výkonným 1800 W motorom pre najnáročnejšie aplikácie - vysoká rýchlosť rezu, možnosť bezproblémového diagonálneho rezu v perforovaných tehálach, pilová konštrukcia s vysokou torznou pevnosťou, dva protibežne rotujúce pilové listy bránia spätnému nárazu, ľahký chod a následné vybratie píly cez rez, funkcia vyfukovania - ochrana užívateľa a prevodovky pred prachom, ergonomická rukoväť - prípevniteľná z oboch strán, kompaktná, úzka konštrukcia - pre práce v ťažšie prístupných miestach, jednoduchá výmena pilových listov

Obj. číslo EAN	Napájanie	Príkion	Hmotnosť	Poznámka	MOC (bez DPH)	MOC (s DPH)
 06644000 4026851015853	230 V	1800 W	6,1 kg	dĺžka rezu 480 mm, počet zdvihov 2200 / min, špeciálne upínanie	479,00€	574,80€

List pilový pre pílu EDB 480.1, 2 ks

 Príslušenstvo
 pre pílu EDB 480.1

Obj. číslo EAN	MOC (bez DPH)	MOC (s DPH)
 37452000 4026851014672	99,00€	118,80€





Píla drážkovacia EMF 150.1 2300 W

na frézovanie drážok a žlabov v betóne, tehle a murive, na elektrické inštalácie, sanitárne, na vykurovacie a ventilačné konštrukcie výkonný motor s výkonom 2300 W, elektronický vypínač chránený proti preťaženiu, uzamknutie sacieho potrubia - zabráni uvoľneniu hadice počas frézovania, nastaviteľná hĺbka frézovania bez použitia nástroja, uzamknutie vretena na jednoduchú výmenu nástroja, šírka drážok 7-46 mm nastaviteľná v krokoch po 1 mm, kompaktná, úzka konštrukcia - pre prácu v ťažšie prístupných priestoroch, priemer trysky 35 mm pre pripojenie priemyselného vysávača

Obj. číslo EAN	Napájanie	Me-novité otáčky	Rýchlosť bez záťaže	Max. priemer kotúča	Hmotnosť	Poznámka	MOC (bez DPH)	MOC (s DPH)
0671A000 4026851016201	230 V	4300 ot/min.	7500 ot/min.	150 mm	6,1 kg	priemer vretena 22,2 mm, max. hĺbka frézovania 45 mm, max. šírka drážky 46 mm	614,00€	736,80€



Kotúč diamantový rezný na betón a kameň ø 200x22,2 mm

Príslušenstvo pre drážkovacie píly EMF 150.1 a EMF 180.1

Obj. číslo EAN	MOC (bez DPH)	MOC (s DPH)
37444000 4026851012814	133,00€	159,60€



Kotúč diamantový rezný premium pre EMF 150.1 ø 150x22,2 mm

Príslušenstvo pre drážkovacie píly EMF 150.1 a EMF 180.1

Obj. číslo EAN	MOC (bez DPH)	MOC (s DPH)
37441000 4026851011237	82,00€	98,40€



Kružky vymedzovacie pre použitie 3 kotúčov na EMF 150.1/EMF 180.1

Príslušenstvo pre drážkovacie píly EMF 150.1 a EMF 180.1

Obj. číslo EAN	MOC (bez DPH)	MOC (s DPH)
3744E000 4026851014931	12,00€	14,40€



Píla stolová na betón a kameň EST 350.1 2400 W

na rezanie kamenných materiálov, betónu, prírodného kameňa, tehly, ideálna pre presné rezy na chodníkoch, pre záhradníctvo a terénne úpravy, výstavbu ciest, chodníkov a dlažby. nastaviteľné rýchloúpinacie zariadenie - bezpečné upevnenie na pracovnú plochu, uzamknutie vretena na jednoduchú výmenu nástroja, plynulo nastaviteľná uhlová zarážka 0-45° - jednoduché a presné pokosové rezy, obmedzovač rozbehového prúdu, priemer trysky 35 mm pre pripojenie priemyselného vysávača

Obj. číslo EAN	Napájanie	Príkon	Rýchlosť bez záťaže	Max. priemer kotúča	Hmotnosť	Poznámka	MOC (bez DPH)	MOC (s DPH)
06631000 4026851014252	230V	2400 W	3900 ot/min.	350 mm	19 kg	pripojenie vretena ø 25,4 mm, max. hĺbka rezu 120 mm, max. rezná dĺžka 250 mm	481,00€	577,20€

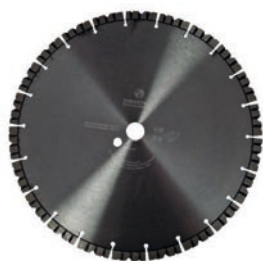

Kotúč diamantový rezný pre EST 350.1 ø 350x25,4 mm

 Príslušenstvo
 pre pílu na kameň EST 350.1

Obj. číslo EAN	MOC (bez DPH)	MOC (s DPH)
37471000 4026851012241	118,00€	141,60€



Vysávač priemerný mokrý-suchý s automatickým oklepom a zásuvkou DSS 25 A 1400 W

vysávanie na sucho, na mokro, čistenie automobilov, obývacích miestností, obchodných priestorov, možnosť pripojenia každého stroja z rady Eibenstock automatický oklep filtra, elektronický softstart systém, indikátor sledovania sacieho výkonu, 2 polyesterové filtračné kazety (ľahko sa čistia), vysoký sací výkon až 8600 cmz, kompaktný dizajn - menšia výška, rovnaký objem, špeciálne plastové vyprázdňovacie vrecko, veľký odkladací box na príslušenstvo, jednoducho vymeniteľné konce hadíc

Obj. číslo EAN	Napájanie	Príkion	Hmotnosť	Poznámka	MOC (bez DPH)	MOC (s DPH)
 09915000 4026851013170	230 V	1400 W	12,7 kg	objem nádrže (max.) 25 l, objem prachu (čistý) 20 l, max. prúdenie vzduchu 61 l/s, max. podtlak 248 mbar, rozmery (Š x V x H) 457 x 400 x 535 mm	450,00€	540,00€

Vysávač priemerný mokrý-suchý s automatickým oklepom a zásuvkou DSS 35 M iP 1600 W

vysávanie na sucho, na mokro, čistenie automobilov, obývacích miestností, obchodných priestorov, možnosť pripojenia každého stroja z rady Eibenstock automatické čistenie elektromagnetickým oklepom pomocou funkcie „Permanent Clean“ - čisté filtre trvale počas vysávania, ovládanie tlaku, dôkladné vycistenie filtra aj pri práci s omietkou, stály vysoký prúd vzduchu aj pri čistení filtra, elektronický softstart systém, indikátor sledovania sacieho výkonu, regulácia prietoku vzduchu nastaviteľná na rôzne priemery hadíc, difúzor zabraňujúci víreniu vyfukovaného vzduchu, 2 polyesterové filtračné kazety (ľahko sa čistia), vysoký sací výkon až 8600 cmz, kompaktný dizajn - menšia výška, rovnaký objem, špeciálne vyprázdňovacie vrecko

Obj. číslo EAN	Napájanie	Príkion	Hmotnosť	Poznámka	MOC (bez DPH)	MOC (s DPH)
 09919000 4026851014818	230 V	1600 W	15 kg	objem nádrže (max.) 35 l, objem prachu (čistý) 25 l, max. prúdenie vzduchu 64 l/s, max. podtlak 259 mbar, rozmery (Š x V x H) 550 x 400 x 550 mm	646,00€	775,20€

Vrecká flísové pre SS 1200 / DSS 25 A / DSS 35 M iP 5 ks

 Príslušenstvo
 pre SS 1200 / DSS 25 A / DSS 35 M iP

Obj. číslo EAN	MOC (bez DPH)	MOC (s DPH)
 35321000 4026851013460	35,00€	42,00€

Vrecká na likvidáciu stavebného odpadu pre DSS 25 A / DSS 50 M / DSS 35 M iP 5 ks

 Príslušenstvo
 pre DSS 25 A / DSS 50 M / DSS 35 M iP

Obj. číslo EAN	MOC (bez DPH)	MOC (s DPH)
 35320000 4026851009296	67,00€	80,40€





Filter polyesterový pre DSS 25 A / DSS 50 M / DSS 35 M iP 2 ks

Príslušenstvo
pre DSS 25 A / DSS 50 M / DSS 35 M iP

Obj. číslo EAN	MOC (bez DPH)	MOC (s DPH)
35301000 4026851004307	97,00€	116,40€



Vrtáčka diamantová jadrová so stojanom DBE 162 2200 W

na suché vrtanie do tehly, muriva a na mokré vrtanie napr. do železobetónu, prírodného kameňa a asfaltu, na sanitárne, vykurovacie a ventilačné stavby, inžinierske stavby elektronický softstart systém, regulácia teploty, prúdová ochrana a konštantné otáčky, servisná kontrola - vypne cca 10 pracovných hodín predtým, než sa musia vymeniť uhlíky, 3-stupňová olejová prevodovka - pre optimálne nastavenie pomeru krútiaceho momentu a otáčok pre všetky priemery, mechanická bezpečnostná spojka, zmena systému - rýchly prevod medzi suchým a mokrým vrtaním, rýchla montáž vrtáčky na stojan bez použitia náradia, stojan sa dá nastaviť až do 45°, kompaktné upevnenie pomocou kotvy alebo vákuovým setom (voliteľné príslušenstvo), jednoduchá preprava vďaka kolieskam

Obj. číslo EAN	Napájanie	Príkion	Menovité otáčky	Hmotnosť	Poznámka	MOC (bez DPH)	MOC (s DPH)
03E35000 4026851012937	230 V	2200 W	0-510 / 0-1150 / 0-2500 ot/ min.	20,7 kg	priemer vrtania na mokra 12-162 mm, na sucho 12-202, pripojenie vretena G 1/2" F + 1 1/4 M, dĺžka stĺpca 995 mm, stred 700 mm	1.557,00€	1.868,40€



Sada na upevnenie stojana do muriva M 12, ø 20

Príslušenstvo
pre diamantovú vrtáčku DBE 162

Obj. číslo EAN	MOC (bez DPH)	MOC (s DPH)
35724000 4026851005175	22,00€	26,40€



Sada na upevnenie stojana do betónu/kameňa M 12, ø 16

Príslušenstvo
pre diamantovú vrtáčku DBE 162

Obj. číslo EAN	MOC (bez DPH)	MOC (s DPH)
35720000 4026851004864	29,00€	34,80€



Nádoba na vodu kovová 10 l vrátane 3,5 m hadice

Príslušenstvo
pre diamantovú vrtáčku DBE 162

Obj. číslo EAN	MOC (bez DPH)	MOC (s DPH)
35812000 4026851010292	188,00€	225,60€



Zberný krúžok na vodu WR 202

Príslušenstvo
pre diamantovú vrtačku DBE 162

Obj. číslo EAN	MOC (bez DPH)	MOC (s DPH)
 3587C000 4026851013033	157,00€	188,40€



Vrták diamantový jadrový na suché použitie 1 1/4"









Príslušenstvo
vrtanie za sucha, 1 1/4" - murivo, vápencové tehly

Obj. číslo EAN	Priemer	Poznámka	MOC (bez DPH)	MOC (s DPH)
36507200 4026851009951	72 mm	dĺžka 420 mm, počet segmentov 4	118,00€	141,60€
 36508200 4026851007711	82 mm	dĺžka 420 mm, počet segmentov 5	134,00€	160,80€
 36510200 4026851007728	102 mm	dĺžka 420 mm, počet segmentov 5	146,00€	175,20€
 36511200 4026851007735	112 mm	dĺžka 420 mm, počet segmentov 5	154,00€	184,80€
 36512200 4026851007742	122 mm	dĺžka 420 mm, počet segmentov 6	164,00€	196,80€
 36512700 4026851007759	127 mm	dĺžka 420 mm, počet segmentov 6	171,00€	205,20€
36513200 4026851007766	132 mm	dĺžka 420 mm, počet segmentov 6	180,00€	216,00€
36515200 4026851007773	152 mm	dĺžka 420 mm, počet segmentov 6	200,00€	240,00€
36516200 4026851009074	162 mm	dĺžka 420 mm, počet segmentov 7	218,00€	261,60€



Vrták diamantový jadrový na mokré použitie 1 1/4"

Príslušenstvo
vrtanie za mokra, 1 1/4" - železobetón, murivo

Obj. číslo EAN	Priemer	Poznámka	MOC (bez DPH)	MOC (s DPH)
 36304100 4026851006974	41 mm	dĺžka 450 mm, počet segmentov 4	73,00€	87,60€
 36308100 4026851007018	81 mm	dĺžka 450 mm, počet segmentov 7	107,00€	128,40€
 36310100 4026851007032	101 mm	dĺžka 450 mm, počet segmentov 9	128,00€	153,60€
 36311100 4026851007056	111 mm	dĺžka 450 mm, počet segmentov 9	142,00€	170,40€
 36312100 4026851007063	121 mm	dĺžka 450 mm, počet segmentov 10	151,00€	181,20€
 36312600 4026851007070	126 mm	dĺžka 450 mm, počet segmentov 10	163,00€	195,60€
 36313100 4026851007087	131 mm	dĺžka 450 mm, počet segmentov 10	168,00€	201,60€
 36315100 4026851007100	151 mm	dĺžka 450 mm, počet segmentov 11	185,00€	222,00€
 36316100 4026851007117	161 mm	dĺžka 450 mm, počet segmentov 12	218,00€	261,60€



Skrutkovač sadrokartonársky ESR 450, 450 W

určený na uťahovanie a uvoľňovanie skrutiek výkonný motor - rýchle zahĺbenie skrutiek do \varnothing 5 mm, regulácia otáčok, funkcia zrýchlenia, reverzná funkcia, elektronický spínač s aretáciou, odolná prevodovka s vnútornými ozubenými kolieskami, odnímateľný ukazovateľ hĺbky s dorazom, automatické vypnutie pri dosiahnutí hĺbky skrutky, mäkká rukoväť, spona na opasok

Obj. číslo EAN	Napájanie	Príkone	Rýchlosť bez záťaže	Upínanie	Hmotnosť	Poznámka	MOC (bez DPH)	MOC (s DPH)
 06102000 4026851014313	230 V	450 W	0-4000 ot./min.	1/4"	1,2 kg	krútiaci moment max. 8 Nm	104,00€	124,80€



Vrtáčka diamantová na tvrdú dlažbu END 1550 P, 1500 W

na mokré vrtanie do prírodného kameňa, dlaždíc, keramiky, porcelánu, kameniny, skla, železobetónu, pre otvory na montáž konektorov, montážne otvory pre spínače ako aj na náhrobné kamene a pracovné dosky, kotviace otvory, pre obkladačov, kamenárov a inštalatérov elektronickej štart, regulácia otáčok a rovnaká rýchlosť, regulácia teploty a obmedzenie nadmerného prúdu, vreteno z nehrdzavejúcej ocele, integrovaný prívod vody, regulácia množstva vody, možnosť použitia s vrtacím stacionárnym zariadením, strediacie zariadenie (voliteľné príslušenstvo)

Obj. číslo EAN	Napájanie	Príkion	Menovitá otáčky	Upínanie	Hmotnosť	Poznámka	MOC (bez DPH)	MOC (s DPH)
03114000 4026851011329	230 V	1500 W	1800-4400 ot/min.	G 1/2" vnútorné	3,6 kg	priemer vrtania 6-68 mm, priemer objímky 53 mm	399,00€	478,80€



Vrták diamantový na tvrdú dlažbu pre END 1550 P na mokré použitie

Príslušenstvo
vrtanie za mokra, pre END 1550 P

Obj. číslo EAN	Priemer	Poznámka	MOC (bez DPH)	MOC (s DPH)
36110600 4026851008077	6 mm	dĺžka 60 mm	37,00€	44,40€
36110800 4026851008084	8 mm	dĺžka 60 mm	41,00€	49,20€
36111000 4026851008091	10 mm	dĺžka 60 mm	45,00€	54,00€
36111200 4026851008107	12 mm	dĺžka 60 mm	49,00€	58,80€
38102200 4026851006172	22 mm	dĺžka 40 mm	58,00€	69,60€
38103500 4026851005595	35 mm	dĺžka 40 mm	80,00€	96,00€
38105000 4026851005625	50 mm	dĺžka 40 mm	95,00€	114,00€
38106800 4026851005656	68 mm	dĺžka 40 mm	132,00€	158,40€



Miešadlo elektrické EHR 20/2.6 S Set 1300 W

určené pre miešanie farieb, lepidla, špárovacích hmôt a iných stavebných materiálov s nízkou viskozitou do hmotnosti 50 kg. Priemer miešacej metly nesmie presiahnuť 140 mm. Vhodné pre obkladačov, maliarov, pokladačov podláh, sadrokartonistov. elektronickej vypínač - plynulé ovládanie rýchlosti, upínanie M14, uzáver s labyrintovou drážkou.

Obj. číslo EAN	Napájanie	Príkion	Menovitá otáčky	Rýchlosť bez záťaže	Max. priemer miešacej metly	Upínanie	Max. množstvo miešanej hmoty	Hmotnosť	MOC (bez DPH)	MOC (s DPH)
077E2000 4026851016218	230 V	1300 W	0-450 ot/min.	0-800 ot/min.	140 mm	M 14	50 l	5,1 kg	306,00€	367,20€



Píla ručná okružná diamantová EDS 125 - mokré a suché pílenie 1250 W

na mokré a suché rezanie kameňa, prírodného kameňa, dlaždíc, dosiek, obkladačiek a dlažbu, na zakrivené rezy nastavenie posuvu (bez stupňov až 45 °) a nastavenie hĺbky rezu (bez stupňov až do 36 mm) bez použitia nástrojov, funkcia ponorenia - môžete spustiť rez strojom priamo v pracovnej oblasti, chráni povrch vďaka doske valcového vedenia, integrovaný prívod vody s regulátorom prietoku - jednoduché nastavenie objemu vody a bezprašná práca pri rezaní za mokra, priemer trysky 35 mm pre pripojenie priemyselného vysávača, vodiaca lišta pre presné rezy (voliteľné príslušenstvo)

Obj. číslo EAN	Napájanie	Príkion	Rýchlosť bez záťaže	Max. priemer kotúča	Hmotnosť	Poznámka	MOC (bez DPH)	MOC (s DPH)
0660V000 4026851013835	230 V	1250 W	12000 ot/min.	125 mm	2,9 kg	max. hĺbka rezu 36 mm, pripojenie vretena priemer 22,2 mm	267,00€	320,40€



Brúška na betón EBS 180 F

na brúsenie a vyhladzovanie povrchov, odstránenie betónu, omietky, poterov, lepidla, farby..... výkonný 2500 W motor, elektronický vypínač - plynulé ovládanie rýchlosti, skladací ochranný kryt proti prachu, vysoký odsávací výkon kief pre bezpečnú prácu pripojením priemyselného vysávača, výškovo nastaviteľné podlahové vodiace zariadenie a výškovo nastaviteľná prídavná rukoväť.

Obj. číslo EAN	Napájanie	Max. priemer kotúča	Hmotnosť	Poznámka	MOC (bez DPH)	MOC (s DPH)
0634H000 4026851015839	230 V	180 mm	10,5 kg	voľnobežné otáčky 8500 ot./min., priemer vretena 22,2 mm	921,00€	1.105,20€



Kotúč brúsny PCD ø 175 mm (9 PKD)

Príslušenstvo
na betón

Obj. číslo EAN	Max. priemer kotúča	MOC (bez DPH)	MOC (s DPH)
37119000 4026851013712	175 mm	256,00€	307,20€



Brúška na betón výkonná pre veľké plochy EBS 235.1

na brúsenie a vyhladzovanie povrchov, odstránenie betónu, omietky, poterov, lepidla, farby..... jednofázový 2200 W AC motor, skladací ochranný kryt proti prachu, vysoký odsávací výkon kief pre bezpečnú prácu pripojením priemyselného vysávača, výškovo nastaviteľný vozík, nastavenie výšky a sklonu, nízka hmotnosť a prídavná rukoväť na motore.

Obj. číslo EAN	Napájanie	Príkion	Max. priemer kotúča	Hmotnosť	Poznámka	MOC (bez DPH)	MOC (s DPH)
06347000 4026851014610	230 V	2200 W	235 mm	38 kg	voľnobežné otáčky 1380 ot./min., priemer vretena M 20	1.557,00€	1.868,40€



Tanier nosný pre brúsne segmenty ø 235 mm

Príslušenstvo

Obj. číslo EAN	MOC (bez DPH)	MOC (s DPH)
37120000 4026851013743	81,00€	97,20€



Set brúsnych segmentov na betón (5 ks)

Príslušenstvo

Obj. číslo EAN	MOC (bez DPH)	MOC (s DPH)
37122000 4026851013767	257,00€	308,40€

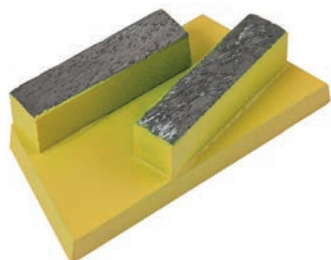

Set brúsnych segmentov na poter a podlahu (5 ks)

Príslušenstvo

Obj. číslo EAN	MOC (bez DPH)	MOC (s DPH)
37123000 4026851013774	257,00€	308,40€



Papier brúsny perforovaný na suchý zips (10 ks) P 40

Príslušenstvo

Obj. číslo EAN	MOC (bez DPH)	MOC (s DPH)
 37672000 4026851015365	31,00€	37,20€



Papier brúsny perforovaný na suchý zips (10 ks) P 60

Príslušenstvo

Obj. číslo EAN	MOC (bez DPH)	MOC (s DPH)
 37673000 4026851015372	31,00€	37,20€



Papier brúsny perforovaný na suchý zips (10 ks) P 80

Príslušenstvo

Obj. číslo EAN	MOC (bez DPH)	MOC (s DPH)
 37674000 4026851015389	31,00€	37,20€



Papier brúsny perforovaný na suchý zips (10 ks) P 100

Príslušenstvo

Obj. číslo EAN	MOC (bez DPH)	MOC (s DPH)
 37675000 4026851015396	31,00€	37,20€



Papier brúsny perforovaný na suchý zips (10 ks) P 120

Príslušenstvo

Obj. číslo EAN	MOC (bez DPH)	MOC (s DPH)
 37676000 4026851015402	31,00€	37,20€



Disk brúsny P 24 na suchý zips ø 370 mm

Príslušenstvo

Obj. číslo EAN	MOC (bez DPH)	MOC (s DPH)
37727000 4026851011565	16,00€	19,20€

Súprava pre škrabací kotúč

Príslušenstvo



Obj. číslo EAN	MOC (bez DPH)	MOC (s DPH)
37723000 4026851010971	33,00€	39,60€

Píla drážkovacia EMF 125.2 1700 W

na frézovanie drážok a žlabov v betóne, tehle a murive, na elektrické inštalácie, sanitárne, na vykurovacie a ventilačné konštrukcie výkonný motor s výkonom 1700 W, elektronický vypínač s plynulým rozběhom, uzamknutie sacieho potrubia - zabráni uvoľneniu hadice počas frézovania, nastaviteľná hĺbka frézovania bez použitia nástroja, priemer trysky 35 mm pre pripojenie priemyselného vysávača, šírka drážky nastaviteľná v mm krokoch.



Obj. číslo EAN	Napá- janie	Menovité otáčky	Rých- losť bez záťaže	Max. priemer kotúča	Hmot- nosť	Poznámka	MOC (bez DPH)	MOC (s DPH)
06703000 4026851017048	230 V	7500 ot/ min.	7500 ot/ min.	125 mm	3,5 kg	priemer vretena 22,2 mm, max. hĺbka frézovania 30 mm, max. šírka drážky 30 mm	459,00€	550,80€

Kameň ostriaci 200 x 100 x 50 mm

Príslušenstvo



Obj. číslo EAN	MOC (bez DPH)	MOC (s DPH)
35910000 4026851006738	17,00€	20,40€

Pumpa plastová na vodu 5 l, 4 m hadica

Príslušenstvo



Obj. číslo EAN	MOC (bez DPH)	MOC (s DPH)
35811000 4026851008022	47,00€	56,40€

Lišta vodiaca 1500 mm + 2 ks ručných zvierok

Príslušenstvo



Obj. číslo EAN	MOC (bez DPH)	MOC (s DPH)
37462000 4026851012289	97,00€	116,40€

Stôl na rezanie ETT 700

Príslušenstvo



Obj. číslo EAN	MOC (bez DPH)	MOC (s DPH)
09801000 4026851014320	318,00€	381,60€



Stôl na rezanie ETT 1200

Príslušenstvo

Obj. číslo EAN	MOC (bez DPH)	MOC (s DPH)
09802000 4026851014382	424,00€	508,80€



Vrták diamantový do železobetónu a muriva 1/2" ø 16 x 300 mm

Príslušenstvo

Obj. číslo EAN	MOC (bez DPH)	MOC (s DPH)
36201600 4026851014191	70,00€	84,00€





PÍLA STOLOVÁ BATTIPAV PRIME 700S

stavebná murárska píla vhodná na rovné a 45° uhlové rezy jolly hrán, tehál, betónových tvárnic, žuly, mramoru a prírodných kameňov; max. priemer kotúča 700 mm, 400 V 50-60 Hz, 5,5 HP, 4 kW, otáčky 1400 - 1700 min., prúdová ochrana 10 - 16 A, max. dĺžka rezu 615 mm, max. hrúbka rezu 275 mm, zásobník na vodu 23 - 36 l, typ čerpadla recyklácie vody S3, 2010x900x1590 mm, hmotnosť 118 kg

Obj. číslo EAN	MOC (bez DPH)	MOC (s DPH)
 PRIME700S 8586017605046	3.279,17€	3.935,00€



DOSKA VIBRAČNÁ REVERZNÁ

vhodné pre zhutnenie zeminy, rôznych nerovných povrchov, zámkovú dlažbu

Obj. číslo EAN	MOC (bez DPH)	MOC (s DPH)
 VDR63 8586017605039	7.755,00€	9.306,00€



DOSKA VIBRAČNÁ REVERZNÁ

vhodné pre zhutnenie zeminy, rôznych nerovných povrchov, zámkovú dlažbu

Obj. číslo EAN	MOC (bez DPH)	MOC (s DPH)
VDR32 8586017605015	4.389,00€	5.266,80€



DOSKA VIBRAČNÁ REVERZNÁ





vhodné pre zhutnenie zeminy, rôznych nerovných povrchov, zámkovú dlažbu

Obj. číslo EAN	MOC (bez DPH)	MOC (s DPH)
 VDR20 8586017604995	3.322,00€	3.986,40€
 VDR22 8586017605008	3.624,50€	4.349,40€



DOSKA VIBRAČNÁ JEDNOSMERNÁ

vhodné pre zhutnenie zeminy, rôznych nerovných povrchov, zámkovú dlažbu

Obj. číslo EAN	MOC (bez DPH)	MOC (s DPH)
 VD12P 8586017604940	1.424,50€	1.709,40€
 VD15P 8586017604957	1.479,50€	1.775,40€
 VD18P 8586017604964	1.535,00€	1.842,00€
 VD20P 8586017604971	1.584,00€	1.900,80€



ELEKTROCENTRÁLA JEDNOFÁZOVÁ

služi ako prenosný zdroj elektrickej energie na stavbách, ale aj na miestach kde nie je dostupná elektrická sieť

Obj. číslo EAN	MOC (bez DPH)	MOC (s DPH)
TR-13E 8586017604896	3.377,00€	4.052,40€
TR-3,3 8586017604902	759,00€	910,80€
TRT-10 8586017604919	1.562,00€	1.874,40€
TRT-14 8586017604926	3.454,00€	4.144,80€
TRT-6,5 8586017604933	1.474,00€	1.768,80€



REZAČKA ŠPÁR

používa sa na rezanie asfaltových alebo betónových povrchov. Typickým príkladom je rezanie povrchov pred začatím výkopových prác, oprava vozoviek a pod.

Obj. číslo EAN	MOC (bez DPH)	MOC (s DPH)
RZ200 8586017604872	2.387,00€	2.864,40€



OLEJ 10W40

Príslušenstvo

Obj. číslo EAN	MOC (bez DPH)	MOC (s DPH)
OLEJ NTC 8586017604865	9,80€	11,76€



NOHA VIBRAČNÁ

používa sa predovšetkým pre hutnenie vo výkopoch, vhodné aj pre hutnenie ťažko zhutniteľných zemín, napr. íly...

Obj. číslo EAN	MOC (bez DPH)	MOC (s DPH)
NT70P 8586017604858	3.091,00€	3.709,20€



NOHA VIBRAČNÁ

používa sa predovšetkým pre hutnenie vo výkopoch, vhodné aj pre hutnenie ťažko zhutniteľných zemín, napr. íly...

Obj. číslo EAN	MOC (bez DPH)	MOC (s DPH)
NT65N 8586017604834	2.629,00€	3.154,80€



KOTUČ DIAMANTOVÝ NA ASFALT 500x25,4 AFS PREMIUM



Príslušenstvo

Obj. číslo EAN	MOC (bez DPH)	MOC (s DPH)
793000004 8586017604780	254,00€	304,80€
791150000 8586017604773	212,00€	254,40€
 793000032 8586017604797	164,00€	196,80€
797901880 8586017604803	412,00€	494,40€



ČERPADLO PRE BATTIPAV 700 PRIME





Príslušenstvo

Obj. číslo EAN	MOC (bez DPH)	MOC (s DPH)
 6000100010 8586017604766	87,00€	104,40€
 6000100009 8586017604759	83,40€	100,08€



REMEŇ KLINOVÝ PRE RZ200

Príslušenstvo

Obj. číslo EAN	MOC (bez DPH)	MOC (s DPH)
 4080130875 8586017604674	14,40€	17,28€
 4080000785 8586017604650	7,20€	8,64€
 4080000725 8586017604636	10,80€	12,96€
 4080000763 8586017604643	7,20€	8,64€
 4080000825 8586017604667	7,20€	8,64€



FILTER VZDUCHOVÝ PRE NT65N, NT70

Príslušenstvo

Obj. číslo EAN	MOC (bez DPH)	MOC (s DPH)
3126078407/O 8586017604612	15,60€	18,72€

SVIEČKA PRE NT65N, NT70



Príslušenstvo

Obj. číslo EAN	MOC (bez DPH)	MOC (s DPH)
 3126071994 8586017604605	9,00€	10,80€



FILTER VZDUCHOVÝ PRE RZ200

Príslušenstvo

Obj. číslo EAN	MOC (bez DPH)	MOC (s DPH)
 3126070313/O 8586017604599	37,80€	45,36€
 3126070312/O 8586017604582	27,00€	32,40€
 3126070311/O 8586017604575	22,50€	27,00€

SVIEČKA PRE VD18,VD20,VDR20,VDR22,VDR32,RZ200

Príslušenstvo

Obj. číslo EAN	MOC (bez DPH)	MOC (s DPH)
3126070208 8586017604568	7,20€	8,64€

PODLOŽKA PRE VD 12 P

Príslušenstvo



Obj. číslo EAN	MOC (bez DPH)	MOC (s DPH)
31859A 8586017604506	157,50€	189,00€
31631A 8586017604483	210,00€	252,00€
31632A 8586017604490	210,00€	252,00€
32544A 8586017604513	255,00€	306,00€
31263A 8586017604469	255,00€	306,00€
31469A 8586017604476	345,00€	414,00€

PODVOZOK PRE VDR22, 26, 32

Príslušenstvo

Obj. číslo EAN	MOC (bez DPH)	MOC (s DPH)
31200C 8586017604452	225,00€	270,00€





Píla stolová CTS-57 G

na rýchle a presné rezanie tehál, prírodného kameňa, klinkeru výkonný motor 230 V, nastaviteľný pokos od 0° - 45° (jolly hrany), ľahký chod valčeka s nastaviteľným bočným dorazom, prívod chladiacej vody elektrickým čerpadlom, jednoduché čistenie kombináciou zásobníka vody s prepádovou zátkou a vedrom, nakladacia a transportná konštrukcia so sklopnými nožičkami, kolesami, rukoväťami a zdvíhacími okami. Motor 2,2 kW, frekvencia 50 Hz, max. hĺbka rezu: 125/75 mm (pri pokose), max. rezná dĺžka: 600 mm, max. priemer kotúča 400 mm, upínanie 25,4 mm. Trieda ochrany IP 54, zásobník na vodu: 35 l (vedro 20 l). Rýchlosť rezania: 2770 ot./min.

Obj. číslo EAN	Dĺžka	Šírka	Výška	Hmotnosť	Poznámka	MOC (bez DPH)	MOC (s DPH)
30001025 4023138150955	1140 mm	620 mm	1380 mm	74 kg	neobsahuje pravítko / uholník	1.050,00€	1.260,00€



Píla stolová CTS-175

vhodná na rýchle a presné rezanie betónu, tehál, prírodného kameňa plynule výškovo nastaviteľná a uzamykateľná rezná hlava, valčekový stôl s plynulým chodom, nastaviteľný bočný doraz, sklopné nožičky, rukoväťe na oboch stranách, krúžkové oká a transportné valčeky, vodné čerpadlo vo vedre, IP 68. Motor 3,0 kW, napätie 230 V, frekvencia 50 Hz, max. hĺbka rezu 125/75 mm, max. rezná dĺžka 630 mm, max priemer kotúča: 450 mm, upínanie 25,4 mm. Zásobník na vodu 35 l (vedro 20 l).

Obj. číslo EAN	Dĺžka	Šírka	Výška	Hmotnosť	MOC (bez DPH)	MOC (s DPH)
30001045	1180 mm	600 mm	1620 mm	87 kg	1.543,75€	1.852,50€



Píla stolová CTS-265.2

vhodná na rezanie veľkých blokov z betónu, porotónu, vapenatých tehál ... dĺžka rezu do 700 mm, nová riadiaca skrinka s automatickým spustením hviezda - trojuholník, počítadlo prevádzkových hodín, plynulo nastaviteľná a uzamykateľná, bočné posuvné koliesko pre ľahké ovládanie, pozinkovaný, odnímateľný zásobník na vodu pre jednoduché čistenie, prívod chladiacej vody elektrickým čerpadlom, zdvíhacie oká pre ľahší pohyb na stavenisku, uzamykateľné rukoväťe, ochrana proti striekajúcej vode, vrátane extra dlhého uhlového dorazu, otočná hlava s guľôčkovým ložiskom. Motor 5,5 kW, napätie 400 V, frekvencia 50 Hz, max. hĺbka rezu 265 mm, max. rezná dĺžka: 500 mm, max. priemer kotúča 650 mm, upínanie 25,4 mm. Rýchlosť rezania 1420 ot./min. IP 54, zásobník na vodu 50 l.

Obj. číslo EAN	Dĺžka	Šírka	Výška	Hmotnosť	MOC (bez DPH)	MOC (s DPH)
50007779 4023138163801	1700 mm	800 mm	1520 mm	200 kg	3.220,00€	3.864,00€



Píla pásová na stavebné materiály CBAS-500

vhodná pre suché rezanie veľkých blokov porobetónu a dutých tehál s nízkou hustotou automatické vypnutie pílového pásu po ukončení rezu, zarážka uhla pokosu s rýchloupínacou pákou, naklápacie rezacieho stola, praktické rukoväťe, veľké kolesá a otočné prepravné oko pre ľahké premiestnenie. Motor 1,5 kW, napätie 230 V, frekvencia 50 Hz. Max. rezná dĺžka 690 mm.

Obj. číslo EAN	Výška priechodu	Šírka priechodu	Šírka stola	Dĺžka	Šírka	Výška	Hmotnosť	MOC (bez DPH)	MOC (s DPH)
50009286 4023138163832	510 mm	490 mm	710 mm	1100 mm	1095 mm	1845 mm	150 kg	3.790,00€	4.548,00€



Pravítko / Uholník pre pílu CTS-57 G

pravítko / Uholník pre pílu CTS-57 G

Obj. číslo EAN	MOC (bez DPH)	MOC (s DPH)
30000201 4023138137987	75,00€	90,00€



Čerpadlo pre pílu CTS-57 G

čerpadlo pre pílu CTS-57 G

Obj. číslo EAN	MOC (bez DPH)	MOC (s DPH)
70008154 4023138145685	74,00€	88,80€

Vypínač pre pílu CTS-57 G

vypínač pre pílu CTS-57 G

Obj. číslo EAN	MOC (bez DPH)	MOC (s DPH)
70012077	92,00€	110,40€



Čerpadlo pre pílu CTS-265.2

čerpadlo pre pílu CTS-265.2

Obj. číslo EAN	MOC (bez DPH)	MOC (s DPH)
 70008155	130,00€	156,00€

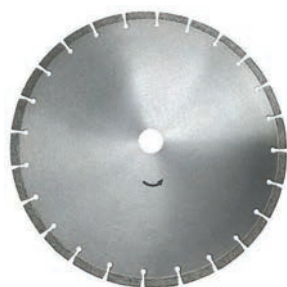

Kotúč diamantový na tehlu TS MAXX 650 mm

kotúč diamantový na tehlu 650 x 10 x 35 mm

Obj. číslo EAN	MOC (bez DPH)	MOC (s DPH)
 50006852 4023138159385	229,00€	274,80€



Kotúč diamantový na betón TS BETON MAXX 650 mm

kotúč diamantový na betón TS BETON MAXX 650 x 10 x 35 mm

Obj. číslo EAN	MOC (bez DPH)	MOC (s DPH)
 50007533 4023138159422	779,00€	934,80€



Kotúč diamantový na žulu TS GRANIT MAXX 650 mm

kotúč diamantový na žulu TS GRANIT MAXX 650 x 12 x 20 mm

Obj. číslo EAN	MOC (bez DPH)	MOC (s DPH)
 50007536 4023138159453	789,00€	946,80€

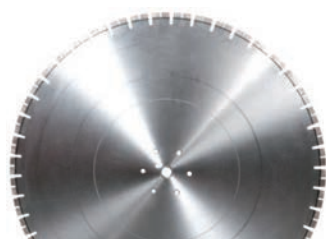

Kotúč diamantový na betón BCE 7, 700 mm

kotúč diamantový na betón 700 x 12 x 20 mm

Obj. číslo EAN	MOC (bez DPH)	MOC (s DPH)
50008243 4023138162156	629,00€	754,80€

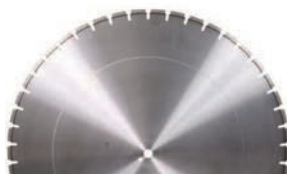

Kotúč diamantový na betón Classic, 450 mm

kotúč diamantový na betón Classic, 450 mm

Obj. číslo EAN	MOC (bez DPH)	MOC (s DPH)
50008596	157,50€	189,00€

Pás pílový pre pílu CBAS-500 CSB-HM 3750 x 27 mm

pás pílový pre pílu CBAS-500 CSB-HM 3750 x 27 mm

Obj. číslo EAN	MOC (bez DPH)	MOC (s DPH)
 50009324 4023138164532	200,00€	240,00€



MCS MASTER[®]
CLIMATE SOLUTIONS

Ohrievač naftový s priamym spaľovaním



určené pre vykurovanie stavenísk, priestorové vykurovanie priemyselných a logistických hál, dielní a garáží, vykurovanie objektov chovu hospodárskych zvierat, skladových priestorov
 vykurovací výkon 29 kW, prietok vzduchu 800 m³/h, napätie 220 - 240 V, frekvencia 50 - 60 Hz, menovitý prúd 1,0 A, palivo: nafta, spotreba paliva 2,3 l/h., IP 41, objem nádrže 44 l

Obj. číslo EAN	MOC (bez DPH)	MOC (s DPH)
B100CED 8032601869177	599,40€	719,28€

Ohrievač naftový s priamym spaľovaním



určené pre vykurovanie stavenísk, priestorové vykurovanie priemyselných a logistických hál, dielní a garáží, vykurovanie objektov chovu hospodárskych zvierat, skladových priestorov
 Vlastnosti: veľký prietok vzduchu, možnosť prepojenia s doplnkovým izbovým termostatom, olejový filter, vzduchový filter, motor s tepelnou ochranou, elektronický systém kontroly plameňa s fotobunkou, spaľovacia komora z nerezovej ocele, palivová nádrž s ukazovateľom stavu paliva, ľahká manipulácia a údržba
 vykurovací výkon 44 kW, prietok vzduchu 900 m³/h, napätie 220 - 240 V, frekvencia 50 - 60 Hz, menovitý prúd 1,2 A, palivo: nafta, spotreba paliva 4,2 l/h., IP 41, objem nádrže 44 l
 Poznámka: systém zapalovania je tvorený z transformátora a zapalovacej sviečky

Obj. číslo EAN	Termostat	Rozmery (D x Š x V)	Hmotnosť	Podvozok	MOC (bez DPH)	MOC (s DPH)
 B150CED 8032601869153	analog alebo digital	1075 x 600 x 480 mm	25 kg	áno	680,00€	816,00€

Ohrievač elektrický



určené pre vykurovanie stavenísk, vysušanie budov a náterov, priestorové vykurovanie priemyselných a logistických hál, dielní a garáží, likvidáciu hmyzu v reštauráciách, potravinových skladoch a hoteloch, vykurovanie objektov chovu hospodárskych zvierat, skladových priestorov, sušenie úrody, vykurovanie stanov pri spoločenských udalostiach a vojenských priestorov, priestorové vykurovanie pri havarijných situáciách
 Vlastnosti: automatický reset, zabudovaný izbový termostat, nepotrebovávajú kyslík, bez dymu, bez zápachu, bez vlhkosti, prepínač leto-zima len pre ventiláciu, nízka hlučnosť, motor s tepelnou ochranou, termostat proti prehriatiu, nastaviteľný požadovaný výkon
 vykurovací výkon 7,5/15 kW, prietok vzduchu 1 700 m³/h, napätie 3 N 400 V, frekvencia 50 Hz, typ zásuvky 32 A/5P, menovitý prúd 22 A, rozsah termostatu 5 - 35 °C, IP 24

Obj. číslo EAN	Poloha vypínača 1	Poloha vypínača 2	Termostat	Rozmery (D x Š x V)	Hmotnosť	MOC (bez DPH)	MOC (s DPH)
 B15EPB 8053670891173	vypnutý	ventilátor	áno	350 x 470 x 490 mm	15 kg	338,04€	405,65€

Ohrievač elektrický



určené pre vykurovanie stavenísk, vysušanie budov a náterov, priestorové vykurovanie priemyselných a logistických hál, dielní a garáží, likvidáciu hmyzu v reštauráciách, potravinových skladoch a hoteloch, vykurovanie objektov chovu hospodárskych zvierat, skladových priestorov, sušenie úrody, vykurovanie stanov pri spoločenských udalostiach a vojenských priestorov, priestorové vykurovanie pri havarijných situáciách
 vykurovací výkon 9/18 kW, prietok vzduchu 1 700 m³/h, napätie 3 N 400 V, frekvencia 50 Hz, menovitý prúd 3x26 A, IP X4

Obj. číslo EAN	MOC (bez DPH)	MOC (s DPH)
B18EPR 8053670891203	708,48€	850,18€

Ohrievač elektrický



určené pre vykurovanie stavenísk, vysušanie budov a náterov, priestorové vykurovanie priemyselných a logistických hál, dielní a garáží, likvidáciu hmyzu v reštauráciách, potravinových skladoch a hoteloch, vykurovanie objektov chovu hospodárskych zvierat, skladových priestorov, sušenie úrody, vykurovanie stanov pri spoločenských udalostiach a vojenských priestorov, priestorové vykurovanie pri havarijných situáciách
 vykurovací výkon 1/2 kW, prietok vzduchu 184 m³/h, napätie 230 V, frekvencia 50 - 60 Hz, typ zásuvky 16 A/3P, menovitý prúd 8,7 A, rozsah termostatu 5 - 35 °C, IP 24

Obj. číslo EAN	MOC (bez DPH)	MOC (s DPH)
B22EPB	518,00€	621,60€



Ohrievač elektrický

určené pre vykurovanie stavenísk, vysušanie budov a náterov, priestorové vykurovanie priemyselných a logistických hál, dielní a garáží, likvidáciu hmyzu v reštauráciách, potravinových skladoch a hoteloch, vykurovanie objektov chovu hospodárskych zvierat, skladových priestorov, sušenie úrody, vykurovanie stanov pri spoločenských udalostiach a vojenských priestorov, priestorové vykurovanie pri havarijných situáciách

Vlastnosti: automatický reset, zabudovaný izbový termostat, nespotrebovávajú kyslík, bez dymu, bez zápachu, bez vlhkosti, prepínač leto-zima len pre ventiláciu, nízka hlučnosť, motor s tepelnou ochranou, termostat proti prehriatiu, nastaviteľný požadovaný výkon

vykurovací výkon 11/22 kW, prietok vzduchu 2400 m³/h, napätie 400 V, frekvencia 50 - 60 Hz, menovitý prúd 3x32 A, rozsah termostatu 5 - 35 °C, IP X4

Obj. číslo EAN	Poloha vypínača 1	Poloha vypínača 2	Poloha vypínača 3/4	Termostat	Rozmery (D x Š x V)	Hmotnosť	MOC (bez DPH)	MOC (s DPH)
 B2EPB 8053670892774	vypnutý	ventilátor	1 / 2 kW	áno	220 x 200 x 330 mm	3,7 kg	88,00€	105,60€



Ohrievač elektrický

určené pre vykurovanie stavenísk, vysušanie budov a náterov, priestorové vykurovanie priemyselných a logistických hál, dielní a garáží, likvidáciu hmyzu v reštauráciách, potravinových skladoch a hoteloch, vykurovanie objektov chovu hospodárskych zvierat, skladových priestorov, sušenie úrody, vykurovanie stanov pri spoločenských udalostiach a vojenských priestorov, priestorové vykurovanie pri havarijných situáciách

Vlastnosti: automatický reset, zabudovaný izbový termostat, nespotrebovávajú kyslík, bez dymu, bez zápachu, bez vlhkosti, prepínač leto-zima len pre ventiláciu, nízka hlučnosť, motor s tepelnou ochranou, termostat proti prehriatiu, nastaviteľný požadovaný výkon

vykurovací výkon 1,65/3,3 kW, prietok vzduchu 510 m³/h, napätie 230 V, frekvencia 50 - 60 Hz, typ zásuvky 16 A/3P, menovitý prúd 14,5 A, rozsah termostatu 5 - 35 °C, IP 24

Obj. číslo EAN	Poloha vypínača 1	Poloha vypínača 2	Poloha vypínača 3/4	Termostat	Rozmery (D x Š x V)	Hmotnosť	MOC (bez DPH)	MOC (s DPH)
 B3.3EPB 8053670892781	vypnutý	ventilátor	1,65 / 3,3 kW	áno	260 x 260 x 410 mm	5,1 kg	100,00€	120,00€



Ohrievač elektrický

určené pre vykurovanie stavenísk, vysušanie budov a náterov, priestorové vykurovanie priemyselných a logistických hál, dielní a garáží, likvidáciu hmyzu v reštauráciách, potravinových skladoch a hoteloch, vykurovanie objektov chovu hospodárskych zvierat, skladových priestorov, sušenie úrody, vykurovanie stanov pri spoločenských udalostiach a vojenských priestorov, priestorové vykurovanie pri havarijných situáciách

Vlastnosti: automatický reset, zabudovaný izbový termostat, nespotrebovávajú kyslík, bez dymu, bez zápachu, bez vlhkosti, prepínač leto-zima len pre ventiláciu, nízka hlučnosť, motor s tepelnou ochranou, termostat proti prehriatiu, nastaviteľný požadovaný výkon

vykurovací výkon 1,5/3 kW, prietok vzduchu 288 m³/h, napätie 230 V, frekvencia 50 - 60 Hz, typ zásuvky 16 A/3P, menovitý prúd 13 A, rozsah termostatu 5 - 35 °C, IP X4

Obj. číslo EAN	Poloha vypínača 1	Poloha vypínača 2	Poloha vypínača 3/4	Termostat	Rozmery (D x Š x V)	Hmotnosť	MOC (bez DPH)	MOC (s DPH)
 B3ECA 5904542921678	vypnutý	ventilátor	1,5 / 3 kW	áno	300 x 300 x 450 mm	5,6 kg	75,00€	90,00€



Ohrievač elektrický

určené pre vykurovanie stavenísk, vysušanie budov a náterov, priestorové vykurovanie priemyselných a logistických hál, dielní a garáží, likvidáciu hmyzu v reštauráciách, potravinových skladoch a hoteloch, vykurovanie objektov chovu hospodárskych zvierat, skladových priestorov, sušenie úrody, vykurovanie stanov pri spoločenských udalostiach a vojenských priestorov, priestorové vykurovanie pri havarijných situáciách

Vlastnosti: automatický reset, zabudovaný izbový termostat, nespotrebovávajú kyslík, bez dymu, bez zápachu, bez vlhkosti, prepínač leto-zima len pre ventiláciu, nízka hlučnosť, motor s tepelnou ochranou, termostat proti prehriatiu, nastaviteľný požadovaný výkon

vykurovací výkon 2,5/5 kW, prietok vzduchu 510 m³/h, napätie 3N 400 V, frekvencia 50 - 60 Hz, typ zásuvky 16 A/5P, menovitý prúd 3 x 7,2 A, rozsah termostatu 5 - 35 °C, IP X4

Obj. číslo EAN	Poloha vypínača 1	Poloha vypínača 2	Poloha vypínača 3/4	Termostat	Rozmery (D x Š x V)	Hmotnosť	MOC (bez DPH)	MOC (s DPH)
 B5EPB 8053670892798	vypnutý	ventilátor	2,5 / 5 kW	áno	310 x 370 x 390 mm	6,4 kg	147,96€	177,55€



Ohrievač naftový s priamym spalovaním

určené pre vykurovanie stavenísk, priestorové vykurovanie priemyselných a logistických hál, dielní a garáží, vykurovanie objektov chovu hospodárskych zvierat, skladových priestorov
 Vlastnosti: veľký prietok vzduchu, možnosť prepojenia s doplnkovým izbovým termostatom, olejový filter, vzduchový filter, motor s tepelnou ochranou, elektronický systém kontroly plameňa s fotobunkou, spaľovacia komora z nerezovej ocele, palivová nádrž s ukazovateľom stavu paliva, ľahká manipulácia a údržba
 vykurovací výkon 20 kW, prietok vzduchu 400 m³/h, napätie 230 V, frekvencia 50 - 60 Hz, menovitý prúd 1,0 A, palivo - nafta, spotreba paliva 1,9 l/h, IP 41, objem nádrže 19 l
 Poznámka: systém zapalovania je tvorený z transformátora a zapalovacej sviečky

Obj. číslo EAN	Termostat	Palivo	Spotreba paliva (l/h)	Objem nádrže	Rozmery (D x Š x V)	Hmotnosť	Podvozok	MOC (bez DPH)	MOC (s DPH)
 B70CED 8032601869948	analog alebo digital	nafta	1,9	19 l	810 x 350 x 450 mm	17 kg	áno	390,96€	469,15€



Ohrievač elektrický

určené pre vykurovanie stavenísk, vysušanie budov a náterov, priestorové vykurovanie priemyselných a logistických hál, dielní a garáží, likvidáciu hmyzu v reštauráciách, potravinových skladoch a hoteloch, vykurovanie objektov chovu hospodárskych zvierat, skladových priestorov, sušenie úrody, vykurovanie stanov pri spoločenských udalostiach a vojenských priestorov, priestorové vykurovanie pri havarijných situáciách
 Vlastnosti: automatický reset, zabudovaný izbový termostat, nespotrebovávajú kyslík, bez dymu, bez zápachu, bez vlhkosti, prepínač leto-zima len pre ventiláciu, nízka hlučnosť, motor s tepelnou ochranou, termostat proti prehriatiu, nastaviteľný požadovaný výkon
 vykurovací výkon 4,5/9 kW, prietok vzduchu 800 m³/h, napätie 3N 400 V, frekvencia 50 - 60 Hz, typ zásuvky 16 A/5P, menovitý prúd 13 A, rozsah termostatu 5 - 35 °C, IP 24

Obj. číslo EAN	Poloha vypínača 1	Poloha vypínača 2	Poloha vypínača 3/4	Termostat	Rozmery (D x Š x V)	Hmotnosť	MOC (bez DPH)	MOC (s DPH)
 B9EPB 8053670893511	vypnutý	ventilátor	4,5 / 9 kW	áno	340 x 420 x 440 mm	9,3 kg	190,08€	228,10€



Ohrievač plynový

určené pre vykurovanie stavenísk, priestorové vykurovanie priemyselných a logistických hál, dielní a garáží, vykurovanie objektov chovu hospodárskych zvierat, skladových priestorov
 Vlastnosti: ručné piezo zapalovanie, elektroventil, bezpečnostný plynový ventil s termočlánkom, súčasťou regulátora je bezpečnostný ventil, ktorý zastaví prívod plynu v prípade, že prírodná plynová hadica praskne, regulátor a plynová hadica sú súčasťou stroja, motor s tepelnou ochranou, termostat proti prehriatiu, nastaviteľný požadovaný výkon, ľahká údržba
 vykurovací výkon 10-16 kW, prietok vzduchu 300 m³/h, napätie 220 - 240 V, frekvencia 50 Hz, menovitý prúd 0,23 A, tlak 0,7 bar, spotreba paliva 1,16 kg/h,

Obj. číslo EAN	Tlak (bar)	Termostat	Spotreba paliva (kg / h)	Rozmery (D x Š x V)	Hmotnosť	MOC (bez DPH)	MOC (s DPH)
 BLP17M 8032601869214	0,7	áno	1,16	471 x 188 x 293 mm	4,5 kg	152,28€	182,74€



Ohrievač plynový

určené pre vykurovanie stavenísk, priestorové vykurovanie priemyselných a logistických hál, dielní a garáží, vykurovanie objektov chovu hospodárskych zvierat, skladových priestorov
 Vlastnosti: ručné piezo zapalovanie, elektroventil, bezpečnostný plynový ventil s termočlánkom, súčasťou regulátora je bezpečnostný ventil, ktorý zastaví prívod plynu v prípade, že prírodná plynová hadica praskne, regulátor a plynová hadica sú súčasťou stroja, motor s tepelnou ochranou, termostat proti prehriatiu, nastaviteľný požadovaný výkon, ľahká údržba
 vykurovací výkon 18 - 33 kW, prietok vzduchu 1000 m³/h, napätie 220 - 240 V, frekvencia 50 Hz, menovitý prúd 0,26 A, tlak 0,75 - 1,5 bar, spotreba paliva 2,4 kg/h,

Obj. číslo EAN	Tlak (bar)	Termostat	Spotreba paliva (kg / h)	Rozmery (D x Š x V)	Hmotnosť	MOC (bez DPH)	MOC (s DPH)
 BLP33M 8032601867869	0,75 - 1,5	áno	2,4	552 x 220 x 342 mm	7,5 kg	233,28€	279,94€

Ohrievač plynový



určené pre vykurovanie stavenísk, priestorové vykurovanie priemyselných a logistických hál, dielní a garáží, vykurovanie objektov chovu hospodárskych zvierat, skladových priestorov
 Vlastnosti: ručné piezo zapalovanie, elektroventil, bezpečnostný plynový ventil s termočlánkom, súčasťou regulátora je bezpečnostný ventil, ktorý zastaví prívod plynu v prípade, že prírodná plynová hadica praskne, regulátor a plynová hadica sú súčasťou stroja, motor s tepelnou ochranou, termostat proti prehriatiu, nastaviteľný požadovaný výkon, ľahká údržba
 vykurovací výkon 49 - 73 kW, prietok vzduchu 2300 m³/h, napätie 220 - 240 V, frekvencia 50 Hz, menovitý prúd 0,95 A, tlak 0,75 - 7,5 bar, spotreba paliva 5,02 kg/h,

Obj. číslo EAN	Tlak (bar)	Termostat	Spotreba paliva (kg / h)	Rozmery (D x Š x V)	Hmotnosť	MOC (bez DPH)	MOC (s DPH)
BLP73M 8032601866138	0,75 - 7,5	áno	5,02	685 x 276 x 444 mm	15 kg	423,00€	507,60€

Sálač plynový terasový



Vďaka použitiu plynového terasového sálača PATIO je možné v chladnejších letných aj jesenných večeroch predĺžiť možnosť vonkajšieho posedenia. Terasový ohrievač. Výkon 5-12kW. Spotreba 450-870g/hod. Palivo propán-bután. Regulácia výkonu. Kontrola plameňa. Materiál nerez oceľ. Nepotrebuje napájanie elektrickou energiou. max. výkon 5 12 kg/h, max. spotreba plynu 0,87 kg, druh paliva propan-butan, regulácia výkonu dvojstupňová, redukčný ventil súčasťou dodávky, hmotnosť 19,3 kg

Obj. číslo EAN	MOC (bez DPH)	MOC (s DPH)
BP-13 5904542922163	277,00€	332,40€

Ohrievač naftový s nepriamym spaľovaním



určené pre vykurovanie stavenísk, vysušanie budov a náterov, priestorové vykurovanie priemyselných a logistických hál, dielní a garáží, likvidáciu hmyzu v reštauráciách, potravinových skladoch a hoteloch, vykurovanie objektov chovu hospodárskych zvierat, skladových priestorov, vykurovanie skleníkov, sušenie úrody, vykurovanie stanov pri spoločenských udalostiach a vojenských priestorov, vykurovanie vo vonkajšom prostredí, priestorové vykurovanie pri havarijných situáciách
 Vlastnosti: horúci vzduch bez nečistôt, možnosť pripojenia pružnej hadice, odvod spalín, tepelný výmenník, termostat zabráňujúci prehriatiu stroja, možnosť pripojenia predohrevu paliva, dochladenie motora po vypnutí, motor s tepelnou ochranou, priehľadný vonkajší sací filter, trojitá filtrácia paliva : sitko nádrže, sací filter a filter na tryske, elektronický systém kontroly plameňa s fotobunkou, spaľovacia komora z nerezovej ocele, palivová nádrž s ukazovateľom stavu paliva, vysoko kvalitné palivové čerpadlo, ľahká údržba pomocou externého čerpadla, LED kontrolka, podvozok je súčasťou stroja
 vykurovací výkon 21 kW, prietok vzduchu 1550 m³/h, napätie 220 - 240 V, frekvencia 50 - 60 Hz, menovitý prúd 1,5 A, spotreba paliva 2,0 l/h, IP 41, objem nádrže 36 l

Obj. číslo EAN	Termostat	Spotreba paliva (l/h)	Krytie	Objem nádrže	Rozmery (D x Š x V)	Hmotnosť	Podvozok	MOC (bez DPH)	MOC (s DPH)
BV77E 8053670890329	analog alebo digital	2,0	IP 41	36 l	1130 x 380 x 660 mm	33 kg	áno	1.004,00€	1.204,80€

Odvlhčovač



Odvlhčovač vzduchu je veľmi výkonné zariadenia určené pre priemyselné využitie. Svojou konštrukciou je vhodné do náročných podmienok, napr. v stavebníctve. Pri veľmi vysokej vlhkosti trvajú niektoré procesy omnoho dlhšie alebo sú úplne nemožné čím týmto zariadením tieto procesy urýchlite.
 výkon 26l /24h, 350 m³/hod., 230V/50, doporučená miestnosť 115 m³, objem nádrže 8L, chladivo R134A

Obj. číslo EAN	MOC (bez DPH)	MOC (s DPH)
DH26 8032601864998	909,00€	1.090,80€

Odvlhčovač



Odvlhčovač v plastovom prevedení odstraňuje prebytočnú vlhkosť vzduchu pomocou kondenzácie, keď pri kontakte s chladným povrchom dochádza k vyzrážaniu vlhkosti obsiahnutej vo vzduchu. Tá je odvádzaná do nádrže s objemom 5,5 l. Toto zariadenie je schopné odstrániť z ovzdušia až 20 litrov vody denne.
 výkon (30 C/80 RH): 40l /24h (30 C/80%RH), objem výmeny vzduchu: 480 m³/hod., rozmery: 590 x 590 x 840 mm, hmotnosť: 43 kg, el. napájanie: 230V/50 Hz, objem nádrže: 11 l, príkon: 780 W, chladivo: R407C, pracovná teplota: 3-35 °C, pracovná vlhkosť: 35-99% RH, hlučnosť: 53 dB, doporučená miestnosť: 160 m³

Obj. číslo EAN	MOC (bez DPH)	MOC (s DPH)
DH44 8032601865506	1.225,00€	1.470,96€



Odvlhčovač

Odvlhčovač odstraňuje prebytočnú vlhkosť vzduchu pomocou kondenzácie, keď pri kontakte s chladným povrchom dochádza k vyzrážaniu vlhkosti obsiahnutej vo vzduchu. Tá je následne odvádzaná do nádrže. výkon 20l/24 h, prietok vzduchu 215 m³/h, napätie 220 - 240 V, frekvencia 50 Hz, rozsah termostatu 5 - 35°C, rozsah vlhkosti 35 - 90 %, chladivo R 290, objem nádrže na kondenzát 5,5 l

Obj. číslo EAN	MOC (bez DPH)	MOC (s DPH)
DH720 5904542925270	348,84€	418,61€



Odvlhčovač vzduchu kondenzačný

odstraňovanie vlhkosti v nových domoch, vysušanie pri stavebných prácach, odstraňovanie vody pri maľovaní, bránenie rozvoju plesní v skladoch, udržiavanie správnej vlhkosti pri technologických procesoch, ochrana proti kondenzácii vody a korózii, ochrana elektronických zariadení proti vlhkosti, vysušanie inventárnych miestností po ich čistení, vysušanie úschovni poľnohospodárskych produktov

Vlastnosti: vysoký výkon, odolný kryt, ľahká obsluha, zabudovaný vlhkomer, možnosť nepretržitej prevádzky (24 hod. denne), nádrž na kondenzát s automatickým vypnutím po naplnení, možnosť pripojiť hadicu na odvod kondenzátu, vzduchový filter
výkon (30°C/60% RH): 21l/24 h, výkon (20°C/60 % RH): 7l/24 h, prietok vzduchu 240 m³/h, napätie 220 - 240 V, frekvencia 50 Hz, rozsah termostatu 5 - 35°C, rozsah vlhkosti 35 - 90 %, chladivo R 290, objem nádrže na kondenzát 4,7 l

Obj. číslo EAN	Rozmery (D x Š x V)	Hmotnosť	Odpodručená miestnosť cca (m ³)	Odstraňovanie škôd po povodni (m ³)	Hlučnosť db (A)	Kompresor	MOC (bez DPH)	MOC (s DPH)
 DH721 5904542923283	335 x 305 x 580 mm	19 kg	390	156	52	piestový	424,00€	508,80€



Odvlhčovač vzduchu kondenzačný

odstraňovanie vlhkosti v nových domoch, vysušanie pri stavebných prácach, odstraňovanie vody pri maľovaní, bránenie rozvoju plesní v skladoch, udržiavanie správnej vlhkosti pri technologických procesoch, ochrana proti kondenzácii vody a korózii, ochrana elektronických zariadení proti vlhkosti, vysušanie inventárnych miestností po ich čistení, vysušanie úschovni poľnohospodárskych produktov

Vlastnosti: vysoký výkon, odolný kryt, ľahká obsluha, zabudovaný vlhkomer, možnosť nepretržitej prevádzky (24 hod. denne), nádrž na kondenzát s automatickým vypnutím po naplnení, možnosť pripojiť hadicu na odvod kondenzátu, vzduchový filter
výkon (30°C/60% RH): 47,2 l/24 h, výkon (20°C/60 % RH): 720,3l/24 h, prietok vzduchu 350 m³/h, napätie 220 - 240 V, frekvencia 50 Hz, rozsah termostatu 5 - 35°C, rozsah vlhkosti 20 - 90 %, chladivo R 290, objem nádrže na kondenzát 5,7 l

Obj. číslo EAN	Rozmery (D x Š x V)	Hmotnosť	Odpodručená miestnosť cca (m ³)	Odstraňovanie škôd po povodni (m ³)	Hlučnosť db (A)	Kompresor	MOC (bez DPH)	MOC (s DPH)
 DH752 5904542925423	580 x 422 x 820 mm	30 kg	701	280	52	rotačný	853,20€	1.023,84€



Sada spojovacia na 2 propan-butanové fľaše

Sada príslušenstva

Obj. číslo EAN	MOC (bez DPH)	MOC (s DPH)
22962 5901821034135	79,92€	95,90€



Odvlhčovač

stroj vhodný pre požičovne náradia, obal z vysokoodolného plastu, rotačný kompresor, zabudovaný vlhkomer, štandardne zabudované meranie doby prevádzky, automatické rozmrazovanie pre nízke teploty, nádrž pre odvod kondenzátu, vysoká účinnosť, plne automatické riadenie
napätie 220-240 V, 50 Hz, odvlhčovací výkon 56 l/24 hod., príkon 800 W, prietok vzduchu 480-580 m³/h, hlučnosť 52 dB(A), objem nádrže na kondenzát 10,5 l,

Obj. číslo EAN	Prietok vzduchu (m ³ / h)	Napätie	Frekvencia	Rozmery (D x Š x V)	Hmotnosť	Hlučnosť db (A)	MOC (bez DPH)	MOC (s DPH)
DHP65 8053670891050	480-580	220 V - 240 V	50 Hz	590 x 580 x 850 mm	45 kg	52	1.532,00€	1.838,40€

Hadica pružná PVC 31cm/3m (B18EPR) + adaptér

Príslušenstvo



Obj. číslo EAN	MOC (bez DPH)	MOC (s DPH)
4515.555+4034.929 5901821033916	164,00€	196,80€

Hadica pružná PVC 31cm/7,6m (B18EPR)

Príslušenstvo



Obj. číslo EAN	MOC (bez DPH)	MOC (s DPH)
4515.553 5901821033893	130,00€	156,00€

Termostat

Príslušenstvo



Obj. číslo EAN	MOC (bez DPH)	MOC (s DPH)
4510.403	13,05€	15,66€

Termostat izbový TH-5 (3m)

Termostat pre ohrievače MASTER.



Obj. číslo EAN	MOC (bez DPH)	MOC (s DPH)
4150.109 8053670892279	43,00€	51,60€

Termostat izbový TH-5 (10m)

Termostat pre ohrievače MASTER.



Obj. číslo EAN	MOC (bez DPH)	MOC (s DPH)
4150.112 8053670892286	64,00€	76,80€



Ventil

Príslušenstvo MASTER.

Obj. číslo EAN	MOC (bez DPH)	MOC (s DPH)
4160.562	33,74€	40,49€



Motor komplet s ventilátorom pre B22EPB

Set príslušenstva MASTER pre B22EPB.

Obj. číslo EAN	MOC (bez DPH)	MOC (s DPH)
4510.322	217,00€	260,40€



Špirála pre B3,3EPB

Set príslušenstva MASTER pre B3,3EPB.

Obj. číslo EAN	MOC (bez DPH)	MOC (s DPH)
4510.380	18,00€	21,60€



Vypínač

Príslušenstvo

Obj. číslo EAN	MOC (bez DPH)	MOC (s DPH)
4510.401	11,60€	13,92€

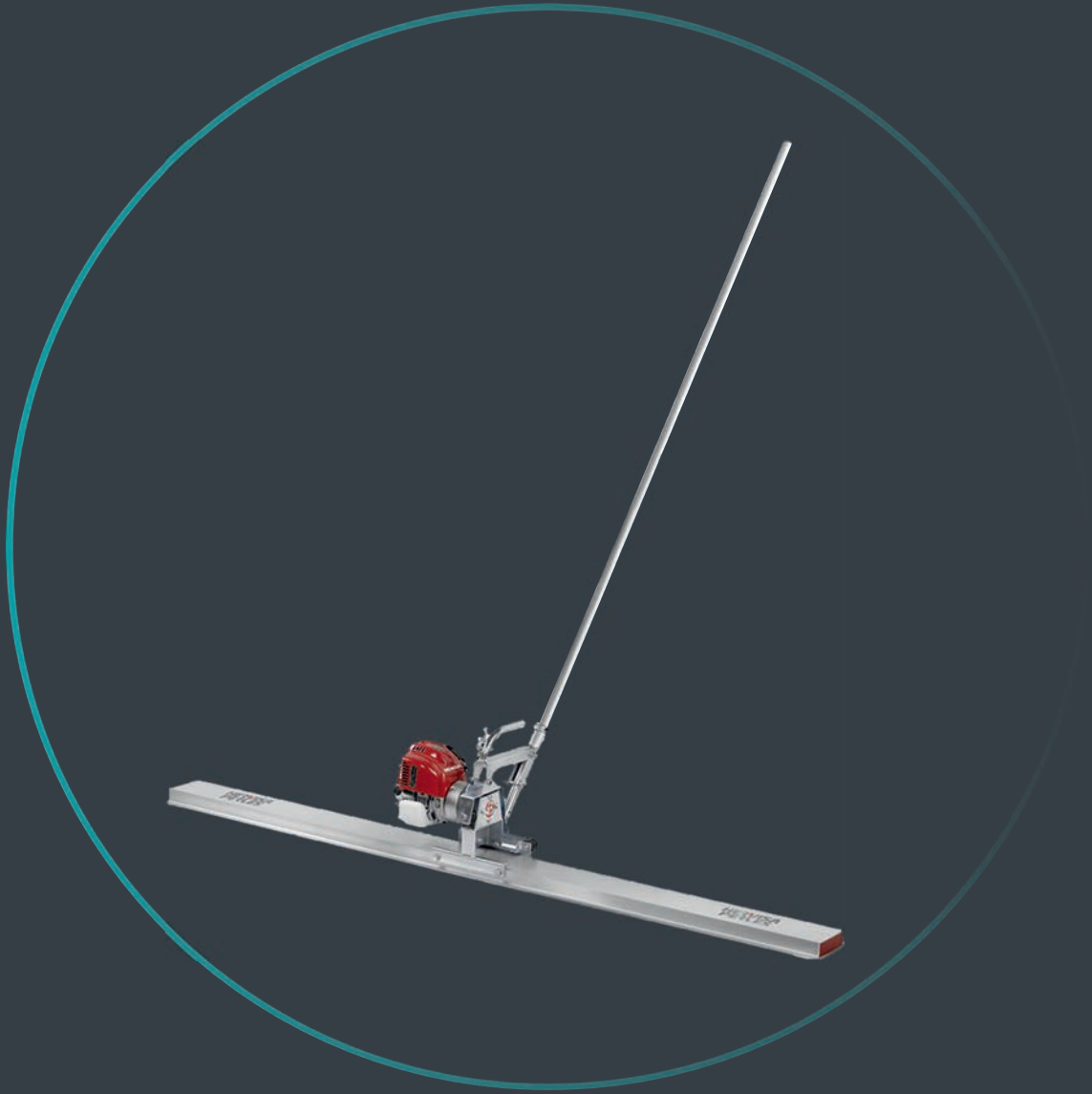

HERVISA
PERLES



Jednotka pohonná CMP 2 kW

profesionálna pohonná jednotka pre vibračné hlavice AM je vďaka svojej odolnej konštrukcii vhodná do náročných podmienok stavebníctva
motor chráni veľmi odolný kryt, dvojitá izolácia motora, ľahká výmena ohybného hriadeľa s vibračnou hlaviceou, možnosť použitia vibračnej hlavice o priemere až 57 mm

Obj. číslo EAN	Napätie	Frekvencia	El. príkon	Prúd	Otáčky	Dvojitá izolácia	Rozmery	Hmotnosť	MOC (bez DPH)	MOC (s DPH)
 CMP2KW 8435234405871	230 V	50 Hz	2300 W	6 A	16000 ot./min.	áno	320 x 135 x 220 mm	6 kg	303,00€	363,60€

Hriadeľ ohybný 3 m + Hlavica vibračná 35 mm

možno použiť len s pohonnou jednotkou CMP
ľahké a rýchle pripojenie k motoru, odolná hadica s kovovou sieťovinou a vnútorným oceľovým púzdom, spevnené konce, ktoré zvládnu aj silné ohýbanie, guľôčkové ložiská, materiály odolné voči abrazíve



Obj. číslo EAN	Dĺžka hadice	Priemer hlavice	Vibračný výkon	Hmotnosť	MOC (bez DPH)	MOC (s DPH)
AM35/3 8435234405697	3 m	35 mm	10 m ³ / h	9 kg	255,00€	306,00€
AM50/3 8435234405796	3 m	50 mm	29 m ³ / h	11 kg	271,00€	325,20€
AM35/4 8435234405703	4 m	35 mm	10 m ³ / h	10 kg	267,00€	320,40€
AM42/4 8435234405758	4 m	42 mm	20 m ³ / h	11 kg	276,00€	331,20€
AM35/5 8435234405710	5 m	35 mm	10 m ³ / h	11 kg	310,00€	372,00€

Vibrátor ponorný hadica 7 m + Hlavica 52 mm

vysokofrekvenčný ponorný vibrátor so zabudovaným elektronickým meničom



Obj. číslo EAN	Napätie	Frekvencia	El. príkon	Dĺžka hadice	Priemer hlavice	Hmotnosť	MOC (bez DPH)	MOC (s DPH)
RUNNER PLUS 52 8435234408216	230 V	50 Hz	600 W	7 m	52 mm	17 kg	1.412,00€	1.694,40€

Lišta vibračná plávajúca - 1,5 m

služí na vyrovnávanie betónu
telo z hliníka, odolné voči abrazíve, tlmiče redukujú vibrácie smerujúce k osobe obsluhujúcej lištu, profil navrhnutý pre ľahké ťahanie pri vyrovnávaní betónu, efektívny benzínový motor, nízka hmotnosť a páka na prenášanie



Obj. číslo EAN	Motor	Otáčky	Výkon	Dĺžka profilu	Hmotnosť	MOC (bez DPH)	MOC (s DPH)
RVH200-1,5M 8435234407134	HONDA GX 25 4T	7000 ot./min.	1,1 HP	1,5 m	17 kg	961,00€	1.153,20€
 RVH200-2,0M 8435234407141	HONDA GX 25 4T	7000 ot./min.	1,1 HP	2,0 m	19 kg	986,00€	1.183,20€
RVH200-2,5M 8435234407158	HONDA GX 25 4T	7000 ot./min.	1,1 HP	2,5 m	21 kg	1.012,00€	1.214,40€
RVH200-3,0M 8435234407165	HONDA GX 25 4T	7000 ot./min.	1,1 HP	3,0 m	23 kg	1.037,00€	1.244,40€

Upínanie hriadeľa pre CMP 2 kW

náhradný diel pre pohonnú jednotku CMP 2 kW

Obj. číslo EAN	MOC (bez DPH)	MOC (s DPH)
38.135	30,45€	36,54€

Uhlíky pre CMP 2 kW

náhradný diel pre pohonnú jednotku CMP 2 kW

Obj. číslo EAN	MOC (bez DPH)	MOC (s DPH)
63.021	10,15€	12,18€

Lanko hnacie pre AM 35/3

náhradný diel pre AM 5/3

Obj. číslo EAN	MOC (bez DPH)	MOC (s DPH)
54003.3	96,82€	116,18€

Lanko hnacie pre AM 35/4

náhradný diel pre AM 5/4

Obj. číslo EAN	MOC (bez DPH)	MOC (s DPH)
54003.4	131,92€	158,30€

Adaptér AM 28/35/42

náhradný diel pre AM 28/35/42

Obj. číslo EAN	MOC (bez DPH)	MOC (s DPH)
38136	7,00€	8,40€

